



# Impresora láser multifunción Dell B3465dn-dnf

## Guía del usuario



Marzo de 2014

[www.dell.com](http://www.dell.com) | [dell.com/support/printers](http://dell.com/support/printers)

#### Marcas comerciales

La información contenida en este documento está sujeta a cambios sin previo aviso.

© 2014 Dell Inc. Reservados todos los derechos.

Queda estrictamente prohibido todo tipo de reproducción de este material sin el permiso por escrito de Dell Inc.

Marcas comerciales que se incluyen en el texto: *Dell*, el logotipo de *DELL*, *Inspiron*, *Dell Precision*, *Dimension*, *OptiPlex*, *Latitude*, *PowerEdge*, *PowerVault*, *PowerApp* y *Dell OpenManage* son marcas comerciales de Dell Inc.; *Intel*, *Pentium* y *Celeron* son marcas comerciales registradas de Intel Corporation; *Microsoft* y *Windows* son marcas comerciales registradas de Microsoft Corporation; *AirPrint* y el logotipo de *AirPrint* son marcas comerciales de Apple, Inc.

En este documento se pueden utilizar otras marcas y nombres comerciales para referirse a las entidades responsables de las marcas y nombres de sus productos. Dell Inc. renuncia a cualquier derecho de propiedad sobre los nombres y marcas comerciales que no sean de sus propios productos.

# Índice general

<b>Información de seguridad.....</b>	<b>7</b>
<b>Información acerca de la impresora.....</b>	<b>9</b>
Búsqueda de información acerca de la impresora.....	9
Selección de una ubicación para la impresora.....	10
Configuraciones de la impresora.....	11
Uso de Embedded Web Server.....	13
Descripción de las funciones básicas del escáner.....	14
Uso del alimentador automático de documentos y del cristal del escáner.....	14
<b>Descripción del panel de control de la impresora.....</b>	<b>16</b>
Utilización del panel de control de la impresora.....	16
Descripción de los colores de las luces del indicador y del botón Reposo.....	16
Comprensión de la pantalla principal.....	17
Uso de los botones de la pantalla táctil.....	19
<b>Configuración y uso de las aplicaciones de la pantalla de inicio.....</b>	<b>21</b>
Búsqueda de la dirección IP del equipo.....	21
Localización de la dirección IP de impresora.....	21
Acceso a Embedded Web Server.....	21
Personalización de la pantalla de inicio.....	22
Descripción de las distintas aplicaciones.....	22
Activación de las aplicaciones de la pantalla de inicio.....	23
Búsqueda de información sobre las aplicaciones de la pantalla de inicio.....	23
Configuración de Formularios y favoritos.....	23
Configuración de Copia de tarjetas.....	24
Uso de MyShortcut.....	24
Configuración de Envío múltiple.....	25
Configuración de Scan to Network.....	26
Configuración del Panel del operador remoto.....	26
Exportar o importar una configuración.....	27
<b>Configuración de impresora adicional.....</b>	<b>28</b>
Instalación de opciones internas.....	28
Instalación de hardware opcional.....	43
Configuración del software de la impresora.....	45

Conexión de cables.....	46
Conexión en red.....	48
Verificación de la instalación de la impresora.....	52
<b>Carga de papel y material especial.....</b>	<b>54</b>
Definición del tipo y el tamaño del papel.....	54
Configuración del valor de papel Universal.....	54
Carga de bandejas.....	54
Carga del alimentador multiuso.....	59
Uso de la bandeja estándar y el tope de papel.....	64
Enlace y anulación de enlace de bandejas.....	65
<b>Guía de papel y material especial.....</b>	<b>68</b>
Uso de papel especial.....	68
Instrucciones para el papel.....	70
Tamaños, tipos y pesos de papel admitidos.....	73
<b>Imprimiendo.....</b>	<b>77</b>
Impresión de formularios y documentos.....	77
Impresión desde una unidad flash o un dispositivo móvil.....	78
Impresión de trabajos confidenciales y otros trabajos en espera.....	81
Impresión de páginas de información.....	83
Cancelación de un trabajo de impresión.....	83
<b>Copia.....</b>	<b>85</b>
Realizar copias.....	85
Copia de fotografías.....	86
Copiar en papel especializado.....	86
Personalizar valores de copia.....	87
Transmitir información a las copias.....	93
Cancelación de un trabajo de copia.....	94
Descripción del menú Copiar.....	95
<b>Envío de correo electrónico.....</b>	<b>98</b>
Configuración de la impresora para enviar correos electrónicos.....	98
Crear un método abreviado de correo electrónico.....	99
Enviar un documento por correo electrónico.....	100
Personalizar los valores del correo electrónico.....	101

---

Cancelar un correo electrónico.....	102
Descripción de las opciones del correo electrónico.....	102
<b>Envío de fax.....</b>	<b>106</b>
Configuración de la impresora como máquina de fax.....	106
Enviar un fax.....	120
Creación de métodos abreviados.....	123
Personalizar los valores del fax.....	124
Cancelar un fax saliente.....	125
Retener y reenviar faxes.....	126
Descripción de las opciones del fax.....	127
<b>Digitalización.....</b>	<b>129</b>
Uso de Digitalizar a red.....	129
Digitalización a una dirección FTP.....	129
Digitalización en un equipo o unidad flash.....	131
Descripción de las opciones de digitalización.....	133
<b>Descripción de los menús de la impresora.....</b>	<b>136</b>
Lista de menús.....	136
Menú Papel.....	137
Menú Informes.....	146
Menú Red/puertos.....	147
Menú Seguridad.....	155
Menú Valores.....	161
Menú Ayuda.....	204
<b>Ahorro de dinero y cuidado del medioambiente.....</b>	<b>206</b>
Ahorro de papel y tóner.....	206
Ahorro de energía.....	206
Reciclaje.....	210
<b>Asegurar la impresora.....</b>	<b>211</b>
Declaración de volatilidad.....	211
Borrado de la memoria volátil.....	211
Borrado de la memoria no volátil.....	212
Borrado de la memoria del disco duro de la impresora.....	212
Configuración de la codificación del disco duro de la impresora.....	213

Búsqueda de información de seguridad de la impresora.....	214
<b>Mantenimiento de la impresora.....</b>	<b>215</b>
Limpieza de las piezas de la impresora.....	215
Comprobación del estado de suministros y piezas.....	217
Número estimado de páginas restantes.....	217
Solicitud de suministros.....	217
Almacenamiento de suministros.....	218
Sustitución de suministros.....	219
Traslado de la impresora.....	225
<b>Administración de la impresora.....</b>	<b>227</b>
Administración de los mensajes de la impresora.....	227
Acceso al Centro de monitor de estado.....	227
Comprobación de la pantalla virtual.....	227
Configuración de alertas de e-mail.....	228
Visualización de informes.....	228
Configuración de notificaciones de suministros mediante Embedded Web Server.....	228
Restauración de valores predeterminados de fábrica.....	229
<b>Eliminación de atascos.....</b>	<b>231</b>
Cómo evitar atascos.....	231
Descripción de los mensajes y las ubicaciones de los atascos.....	232
[x] páginas atascadas, abrir la cubierta superior del alimentador automático. [28y.xx].....	234
[x] páginas atascadas, eliminar atasco en bandeja estándar. [20y.xx].....	234
[x] páginas atascadas, abrir la puerta trasera. [20y.xx].....	235
[x] páginas atascadas, abrir la puerta frontal. [20y.xx].....	237
[x] páginas atascadas, retirar la bandeja 1 para limpiar el dúplex. [23y.xx].....	240
[x] páginas atascadas, desatascar alimentador manual. [25y.xx].....	241
[x] páginas atascadas, abrir bandeja [x]. [24y.xx].....	242
[x] página(s) atascadas, extraiga todas las páginas de la bandeja de salida. Dejar papel en bandeja. [45y.xx].....	243
<b>Solución de problemas.....</b>	<b>248</b>
Descripción de los mensajes de la impresora.....	248
Solución de problemas de la impresora.....	263
Solución de problemas de impresión.....	270
Solución de problemas de copia.....	296

---

Solución de problemas de fax.....	299
Solución de problemas de digitalización.....	306
Solución de problemas de aplicación de la pantalla de inicio.....	311
No se abre el servidor Web incorporado.....	311
Contactar con el departamento de asistencia técnica.....	312
<b>Apéndice.....</b>	<b>313</b>
<b>Índice alfabético.....</b>	<b>315</b>

# Información de seguridad

Conecte el cable de alimentación a un enchufe con toma de tierra, situado cerca del producto y de fácil acceso.

No coloque o utilice este producto cerca del agua o de lugares húmedos.

 **PRECAUCIÓN: POSIBLES DAÑOS PERSONALES:** Este producto utiliza un láser. El uso de los controles o ajustes o el llevar a cabo procedimientos distintos a los especificados aquí puede causar niveles de radiación peligrosos.

Durante el proceso de impresión que utiliza este producto se calienta el medio de impresión y el calor puede provocar que el medio emita gases. Para evitar emisiones peligrosas, el usuario deberá comprender y seguir lo expuesto en la sección de las instrucciones de utilización donde se describen las directrices para seleccionar el material de impresión.

 **PRECAUCIÓN: POSIBLES DAÑOS PERSONALES:** La batería de litio de este producto no debe reemplazarse. Existe riesgo de explosión si se sustituye incorrectamente una batería de litio. No recargue, desmonte ni incinere una batería de litio. Deseche las baterías de litio según las instrucciones del fabricante y las normativas locales.

 **PRECAUCIÓN: SUPERFICIE CALIENTE:** El interior de la impresora podría estar caliente. Para evitar el riesgo de heridas producidas por el contacto con un componente caliente, deje que la superficie se enfríe antes de tocarlo.

 **PRECAUCIÓN: POSIBLES DAÑOS PERSONALES:** El peso de la impresora supera los 18 kg (40 lb) y requiere que sean dos o más personas capacitadas las que la levanten de forma segura.

 **PRECAUCIÓN: POSIBLES DAÑOS PERSONALES:** Antes de mover la impresora, siga estas instrucciones para evitar daños personales o en la impresora:

- Pulse el interruptor para apagar la impresora y desenchufe el cable de alimentación de la toma eléctrica antes de continuar.
- Desconecte todos los cables de la impresora antes de desplazarla.
- Si hay instalada una bandeja opcional, quítela de la impresora. Para quitar la bandeja opcional, deslice el pestillo del lado derecho de la bandeja hacia la parte delantera de la bandeja hasta que *haga clic* en su sitio.
- Use las agarraderas que están a ambos lados de la impresora para levantarla.
- No ponga los dedos bajo la impresora cuando la coloque.
- Antes de configurar la impresora, asegúrese de que está rodeada de una zona despejada.

Utilice exclusivamente el cable de alimentación que se suministra junto con este producto o el repuesto autorizado por el fabricante.

Utilice sólo el cable de telecomunicaciones (RJ-11) incluido o un cable 26 AWG o más largo para conectar este producto a la red telefónica conmutada pública.

 **PRECAUCIÓN: PELIGRO DE DESCARGAS ELÉCTRICAS** Si va a acceder a la placa del controlador o a instalar hardware opcional o dispositivos de memoria tras haber configurado la impresora, apague la impresora y desconecte el cable de alimentación de la toma eléctrica antes de continuar. Si cuenta con otros dispositivos conectados a la impresora, apáguelos también y desconecte cualquier cable que los una a la impresora.

 **PRECAUCIÓN: PELIGRO DE DESCARGAS ELÉCTRICAS** Asegúrese de que todas las conexiones externas (como las conexiones de sistemas telefónicos y Ethernet) están instaladas correctamente en sus correspondientes puertos plug-in.

Este producto se ha diseñado, verificado y aprobado para cumplir los más estrictos estándares de seguridad global usando los componentes específicos del fabricante. Puede que las características de seguridad de algunas piezas no sean siempre evidentes. El fabricante no se hace responsable del uso de otras piezas de recambio.

 **PRECAUCIÓN: POSIBLES DAÑOS PERSONALES:** No corte, doble, ate, aplaste o coloque objetos pesados en el cable de alimentación. No someta el cable de alimentación a abrasión o tensión. No aplaste el cable de alimentación entre objetos como muebles y paredes. Si alguna de esto sucediera, existiría el riesgo de fuego o descarga eléctrica. Inspeccione el cable de alimentación regularmente y compruebe que no hay signos de tales problemas. Retire el cable de alimentación de la toma eléctrica antes de inspeccionarlo.

Las tareas de mantenimiento y reparación que no se describen en la documentación del usuario deberá llevarlas a cabo un representante del servicio.

 **PRECAUCIÓN: PELIGRO POR ELEMENTOS PUNZANTES** Las configuraciones de montaje en suelo requieren mobiliario adicional por motivos de estabilidad. Debe utilizar un soporte o base de impresora si utiliza varias opciones de entrada. Si ha adquirido una impresora multifunción (MFP) que digitaliza, copia y envía y recibe faxes, es posible que necesite mobiliario adicional. Para obtener más información, póngase en contacto con el lugar en el que adquirió la impresora.

 **PRECAUCIÓN: POSIBLES DAÑOS PERSONALES:** Para reducir el riesgo de inestabilidad del equipo, cargue cada bandeja por separado. Mantenga todas las bandejas cerradas hasta que las necesite.

 **PRECAUCIÓN: PELIGRO DE DESCARGAS ELÉCTRICAS** No utilice la función de fax durante una tormenta eléctrica. No configure este producto ni realice ninguna conexión eléctrica o de cables, como la función de fax, el cable de alimentación o el teléfono, durante una tormenta eléctrica.

 **PRECAUCIÓN: PELIGRO DE DESCARGAS ELÉCTRICAS** Para evitar el riesgo de descarga eléctrica al limpiar el exterior de la impresora, desconecte el cable de alimentación de la toma eléctrica y desconecte todos los cables de la impresora antes de realizar la operación.

**NO TIRE ESTAS INSTRUCCIONES.**



# Información acerca de la impresora

## Búsqueda de información acerca de la impresora

¿Qué busca?	Encuéntrelo aquí
<p>Instrucciones de configuración inicial:</p> <ul style="list-style-type: none"> <li>• Conexión de la impresora</li> <li>• Instalación del software de la impresora</li> </ul>	<p>Documentación de configuración: la documentación de configuración se proporciona con la impresora.</p>
<p>Configuración adicional e instrucciones de uso de la impresora:</p> <ul style="list-style-type: none"> <li>• Selección y almacenamiento de papel y papel especial</li> <li>• Carga de papel</li> <li>• Configuración de los valores de la impresora</li> <li>• Visualización e impresión de documentos y fotos</li> <li>• Configuración y uso del software de la impresora</li> <li>• Configuración de la impresora en una red</li> <li>• Cuidado y mantenimiento de la impresora</li> <li>• Diagnóstico y solución de problemas</li> </ul>	<p><i>Guía del usuario</i> y <i>Guía de referencia rápida</i>: disponibles en el CD de <i>Software y documentación</i>.</p> <p>Para obtener más información, visite nuestro sitio web en <a href="http://www.dell.com/support/manuals">www.dell.com/support/manuals</a>.</p>
<p>Instrucciones para:</p> <ul style="list-style-type: none"> <li>• Conexión de la impresora a una red Ethernet</li> <li>• Solucionar problemas de conexión de la impresora</li> </ul>	<p><i>Guía de conexión de red</i>: abra el CD del <i>software y la documentación</i> y, a continuación, navegue hasta:</p> <p><b>Documentación &gt;Guía del usuario y otras publicaciones &gt;Guía de conexión de red</b></p>
<p>Ayuda para utilizar el software de la impresora</p>	<p>Ayuda de Windows o Mac: abra un programa o aplicación del software de la impresora y haga clic en <b>Ayuda</b>.</p> <p>Haga clic en  para ver la información contextual.</p> <p><b>Notas:</b></p> <ul style="list-style-type: none"> <li>• La ayuda se instala automáticamente con el software de la impresora.</li> <li>• El software de la impresora está situado en la carpeta de programas de la impresora o en el escritorio, en función de su sistema operativo.</li> </ul>

¿Qué busca?	Encuéntrelo aquí
<p>La última información complementaria, actualizaciones y asistencia técnica:</p> <ul style="list-style-type: none"> <li>• Documentación</li> <li>• Descargas de controladores</li> <li>• Actualizaciones de productos</li> <li>• Información para llamadas de servicio y reparaciones</li> <li>• Estado de pedido</li> <li>• Chat de asistencia en directo</li> <li>• Asistencia por correo electrónico</li> <li>• Asistencia por voz</li> </ul>	<p>Sitio web del servicio de atención al cliente de Dell: <a href="http://www.dell.com/support/printers">www.dell.com/support/printers</a></p> <p>Los números de asistencia telefónica y el horario de atención para su país o región se encuentran en el sitio web de asistencia técnica.</p> <p>Tenga preparada la información siguiente cuando llame al número de asistencia para que le atiendan más rápido:</p> <ul style="list-style-type: none"> <li>• Etiqueta de servicio</li> <li>• Código de servicio rápido</li> </ul> <p><b>Nota:</b> La etiqueta de servicio y el código de servicio rápido aparecen en etiquetas en la impresora.</p>
<ul style="list-style-type: none"> <li>• Software y controladores: controladores certificados para la impresora e instaladores para el software de la impresora Dell</li> <li>• Archivos Léame: cambios técnicos de último momento o material de referencia técnico avanzado para usuarios experimentados o técnicos</li> </ul>	<p>CD del <i>software y la documentación</i></p>
<ul style="list-style-type: none"> <li>• Consumibles y accesorios para la impresora</li> <li>• Cartuchos de repuesto</li> </ul>	<p>Sitio web de los consumibles de la impresora Dell: <a href="http://www.dell.com/printers">www.dell.com/printers</a></p> <p>Puede comprar consumibles para impresoras en línea, por teléfono o en tiendas seleccionadas.</p>
<ul style="list-style-type: none"> <li>• Información de seguridad para preparar la impresora</li> <li>• Información sobre normativa</li> <li>• Información sobre la garantía</li> </ul>	<p><i>Guía de información sobre el producto</i></p> <div data-bbox="976 1110 1167 1392" style="text-align: center;"> </div> <p><b>Nota:</b> Puede que la <i>Guía de información sobre el producto</i> no esté disponible en su país o región.</p>

## Selección de una ubicación para la impresora

**⚠ PRECAUCIÓN: POSIBLES DAÑOS PERSONALES:** El peso de la impresora supera los 18 kg (40 lb) y requiere que sean dos o más personas capacitadas las que la levanten de forma segura.

Al seleccionar una ubicación para la impresora, deje espacio suficiente para abrir las bandejas, las cubiertas y las puertas. Si desea instalar elementos opcionales, debe dejar suficiente espacio libre para dichos elementos. Es importante:

- Coloque la impresora cerca de un enchufe con toma de tierra adecuada que sea accesible con facilidad.
- Garantizar que el flujo de aire de la habitación cumple con la última revisión de la norma ASHRAE 62 o la norma 156 del departamento técnico del Comité Europeo de Normalización.
- Sitúela en una superficie plana, resistente y estable.

- Mantenga la impresora:
  - Limpia, seca y sin polvo.
  - Lejos de grapas sueltas y clips.
  - Lejos del flujo de aire directo de aparatos de aire acondicionado, calefactores o ventiladores.
  - A salvo de la luz solar directa y humedad extrema.
- Tenga en cuenta las temperaturas recomendadas y evite fluctuaciones:

Temperatura ambiente	De 15,6 a 32,2 °C (de 60 a 90 °F)
Temperatura de almacenamiento	De 1 a 35 °C (de 34 a 95 °F)

- Para lograr una ventilación adecuada de la impresora, asegure el espacio recomendado siguiente a su alrededor:

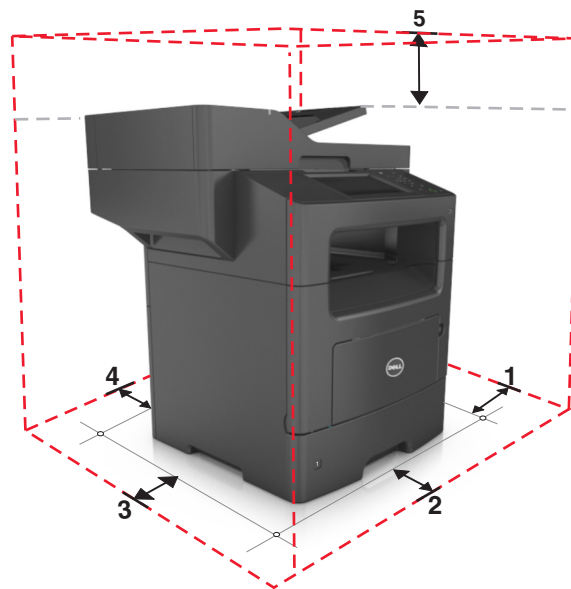

1	Lateral derecho	304,8 mm (12 pulg.)
2	Anverso	508 mm (20 pulg.)
3	Lateral izquierdo	203,2 mm (8 pulg.)
4	Atrás	203,2 mm (8 pulg.)
5	Arriba	800 mm (31,49 pulg.)

## Configuraciones de la impresora

- ⚠ PRECAUCIÓN: POSIBLES DAÑOS PERSONALES:** Para reducir el riesgo de inestabilidad del equipo, cargue cada bandeja por separado. Mantenga todas las bandejas cerradas hasta que las necesite.
- ⚠ PRECAUCIÓN: PELIGRO POR ELEMENTOS PUNZANTES** Las configuraciones de montaje en suelo requieren mobiliario adicional por motivos de estabilidad. Debe utilizar un soporte o base de impresora si utiliza varias opciones de entrada. Si ha adquirido una impresora multifunción (MFP) que digitaliza, copia y envía y recibe faxes, es posible que necesite mobiliario adicional. Para obtener más información, póngase en contacto con el establecimiento donde adquirió la impresora.

## Modelo básico

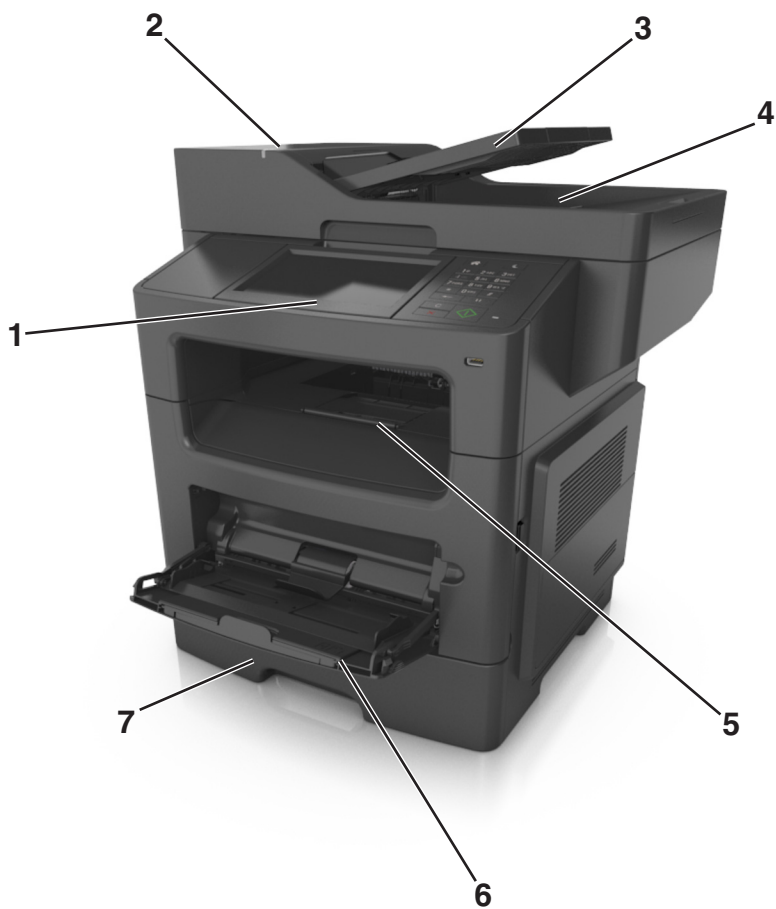

1	Pantalla
2	Alimentador de documentos automático (ADF)
3	Bandeja del alimentador automático de documentos
4	Bandeja del alimentador automático de documentos
5	Bandeja estándar
6	Alimentador multiusuario
7	Bandeja estándar de 550 hojas <b>Nota:</b> También está disponible una bandeja bloqueable de 550 hojas. Para obtener más información, póngase en contacto con el establecimiento donde adquirió la impresora.

## Modelo configurado

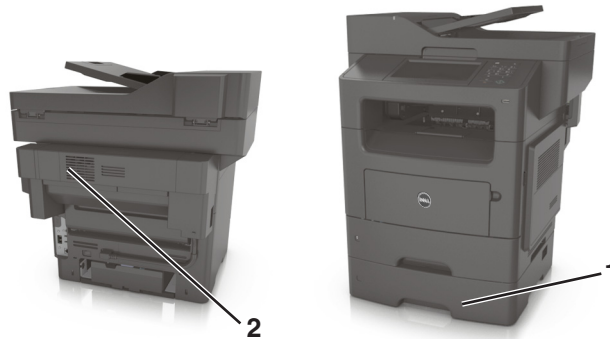

1	Bandeja opcional de 550 hojas
2	Grapadora opcional

## Uso de Embedded Web Server

**Nota:** Esta función solo está disponible para las impresoras de red o las impresoras conectadas a servidores de impresión.

Si la impresora está instalada en una red, entonces puede utilizar Embedded Web Server para hacer lo siguiente:

- Ver la pantalla virtual del panel de control de la impresora.
- Comprobar el estado de los consumibles de la impresora.
- Configurar notificaciones de consumibles.
- Configurar valores de la impresora.
- Configurar los valores de red.
- Visualizar informes.

Para acceder a Embedded Web Server de la impresora:

**1** Obtenga la dirección IP de la impresora:

- En la sección TCP/IP en el menú Red/Puertos.
- Imprimir una página de configuración de red o la página de valores del menú y, después, localizar la sección TCP/IP.

**Notas:**

- Una dirección IP aparece como cuatro grupos de números separados por puntos, como 123.123.123.123.
- Si está utilizando un servidor proxy, desactívelo temporalmente para cargar correctamente la página web.

**2** Abra un explorador web y, a continuación, escriba la dirección IP de la impresora en el campo de la dirección.



**3** Pulse **Intro**.

Aparece la página de Embedded Web Server.

## Descripción de las funciones básicas del escáner

- Hacer copias rápidas o configurar la impresora para realizar trabajos de copia específicos.
- Enviar un fax utilizando el panel de control de la impresora.
- Enviar un fax a varios destinos de fax simultáneamente.
- Digitalizar documentos y enviarlos al equipo, a una dirección de correo electrónico o a un destino FTP.
- Digitalizar documentos y enviarlos a otra impresora (PDF a través de FTP).

## Uso del alimentador automático de documentos y del cristal del escáner

Alimentador de documentos automático (ADF)	Cristal del escáner
 <p>Utilice el alimentador automático de documentos para documentos de varias páginas, incluidas las páginas de impresión a doble cara.</p>	 <p>Utilice el cristal del escáner para documentos de una sola página, páginas de libros, elementos pequeños (como postales o fotos), transparencias, papel fotográfico o papel fino (como recortes de revistas).</p>

## Uso del alimentador automático de documentos

Cuando utilice el alimentador automático de documentos:

- Cargue el documento hacia arriba en la bandeja del alimentador automático de documentos, con el lado corto primero.
- Cargue hasta 50 hojas de papel normal en la bandeja del alimentador automático de documentos.
- Tamaños de digitalización desde 105 x 148 mm (4,1 x 5,8 pulgadas) de ancho hasta 216 x 368 mm (8,5 x 14,5 pulgadas) de largo.
- Puede digitalizar documentos con un peso que oscile entre 52 y 120 g/m<sup>2</sup> (14–32 lb).
- No cargue postales, fotografías, objetos pequeños, transparencias, papel fotográfico o material de poco grosor (como recortes de revistas) en la bandeja del ADF. Coloque estos elementos sobre el cristal del escáner.

## **Uso del cristal del escáner**

Si desea utilizar el cristal del escáner:

- Coloque un documento hacia abajo en el cristal del escáner en la esquina de la flecha verde.
- Puede digitalizar o copiar documentos de hasta 216 x 355,6 mm (8,5 x 14 pulgadas) de largo.
- Copie libros de hasta 25,3 mm (1 pulgadas) de grosor.

# Descripción del panel de control de la impresora

## Utilización del panel de control de la impresora

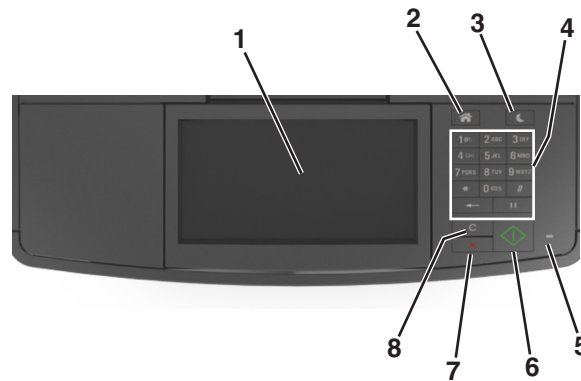

Utilice	Para
1	Pantalla <ul style="list-style-type: none"> <li>• Ver el estado de la impresora y los mensajes.</li> <li>• Configurar y hacer funcionar la impresora.</li> </ul>
2	Botón Inicio Ir a la pantalla de inicio.
3	Botón Reposo Activar el modo de reposo o el modo de hibernación. Ejecute las acciones siguientes para reactivar la impresora cuando está en modo de reposo: <ul style="list-style-type: none"> <li>• Pulsar cualquier botón.</li> <li>• Abrir una puerta o una cubierta.</li> <li>• Enviar un trabajo de impresión desde el equipo.</li> <li>• Reiniciar la alimentación (POR) con el interruptor de encendido principal.</li> <li>• Conectar un dispositivo al puerto USB de la impresora.</li> </ul>
4	Teclado numérico Introducir números, letras o símbolos.
5	Indicador luminoso Comprobar el estado de la impresora.
6	Botón Inicio Iniciar un trabajo en función del modo seleccionado.
7	Botón Cancelar Detener todas las actividades de la impresora.
8	Botón Borrar todo/Restablecer Restablezca los valores predeterminados de una función, por ejemplo, de impresión, copiado o envío de correos electrónicos.

## Descripción de los colores de las luces del indicador y del botón Reposo

Los colores de las luces del indicador y del botón Reposo del panel de control de la impresora indican un determinado estado o condición de la impresora.



Indicador	Estado de la impresora
Desactivado	La impresora está desactivada o en modo de hibernación.
Verde intermitente	La impresora se está calentando, procesando datos o imprimiendo.
Verde fijo	La impresora está activada, pero inactiva.
Rojo intermitente	La impresora necesita la intervención del usuario.

Luz del botón Reposo	Estado de la impresora
Desactivada	La impresora está inactiva o en estado Listo.
Ámbar fijo	La impresora está en modo de reposo.
Ámbar intermitente	La impresora está entrando o saliendo del modo de hibernación.
Ámbar intermitente durante 0,1 segundo y, a continuación, desactivación total durante 1,9 segundos de forma intermitente y lenta	La impresora está en modo de hibernación.

## Comprensión de la pantalla principal

Al encender la impresora, la pantalla muestra una pantalla básica conocida como pantalla de inicio. Pulse los botones y los iconos de la pantalla de inicio para realizar acciones como copiar, enviar por fax, digitalizar, abrir la pantalla de menús o responder a los mensajes.

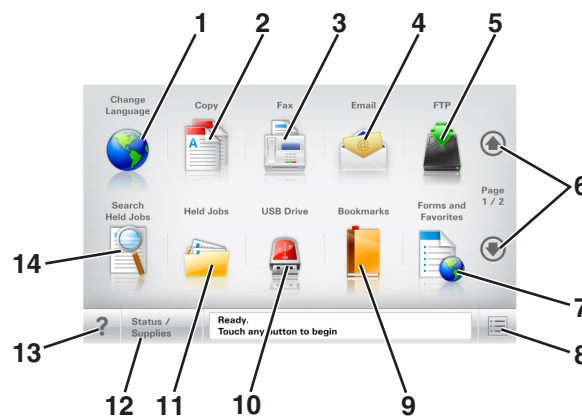

**Nota:** La pantalla de inicio varía en función de los ajustes de configuración personalizados de la pantalla de inicio, la configuración administrativa y las soluciones integradas activas.



Toque	Para
1	Cambiar idioma Se abre la ventana emergente de cambio de idioma, que permite cambiar el idioma principal de la impresora.
2	Copiar Acceder a los menús de copia y realizar copias.
3	Fax Acceder a los menús de fax y enviar faxes.
4	Correo electrónico Acceder a los menús de correo electrónico y enviar correos.
5	FTP Acceder a los menús del protocolo de transferencia de archivos (FTP) y digitalizar documentos y enviarlos directamente a un servidor FTP.
6	Flechas Subir o bajar.

Toque		Para
7	Formularios y favoritos	Localizar e imprimir rápidamente formularios en línea utilizados con frecuencia.
8	Icono de menú	Acceder a los menús de la impresora. <b>Nota:</b> Los menús solo están disponibles cuando la impresora está en estado Lista.
9	Marcadores	Permite crear, organizar y guardar un conjunto de marcadores (URL) en una estructura de carpetas y enlaces de archivos en una vista de árbol. <b>Nota:</b> La vista de árbol sólo admite los marcadores creados con esta función, y no los creados en otras aplicaciones.
10	Unidad USB	Permite ver, seleccionar, imprimir, digitalizar o enviar por correo electrónico fotos y documentos de una unidad flash. <b>Nota:</b> Este icono sólo aparece cuando se regresa a la pantalla de inicio mientras una tarjeta de memoria o unidad flash se encuentra conectada a la impresora.
11	Trabajos en espera	Muestra todos los trabajos en espera actuales.
12	Estado/Suministros	<ul style="list-style-type: none"> <li>Mostrar un mensaje de error o advertencia de la impresora siempre que la impresora necesite que el usuario intervenga para poder continuar procesando el trabajo.</li> <li>Acceda a la pantalla de mensajes para obtener más información sobre el mensaje y cómo borrarlo.</li> </ul>
13	Consejos	Abrir un cuadro de diálogo de ayuda contextual.
14	Buscar trabajos en espera	Buscar al menos uno de los elementos siguientes: <ul style="list-style-type: none"> <li>Nombre de usuario para trabajos de impresión confidenciales o retenidos</li> <li>Nombres de trabajos en espera, excluidos los trabajos de impresión confidenciales</li> <li>Nombres de perfiles</li> <li>Contenedor de marcadores o nombres de trabajos de impresión</li> <li>Contenedor de USB o nombres de trabajos de impresión para los tipos de archivo admitidos</li> </ul>

## Características

Función	Descripción
Menú línea de cola Ejemplo: <u>Menús</u> > <u>Valores</u> > <u>Valores de copia</u> > Número de copias	Hay una línea de menús en la parte superior de cada pantalla de menú. Esta característica muestra la ruta seguida para llegar al menú actual. Pulse cualquiera de las palabras subrayadas para volver al menú correspondiente. Número de copias no está subrayado porque se trata de la pantalla actual. Si toca una palabra subrayada en la pantalla "Número de copias" antes de que se establezca y se guarde el número de copias, la selección no se guarda y no se convierte en el valor predefinido.
Alerta de mensaje de asistencia 	Si un mensaje de asistencia afecta a una función, aparece este icono y la luz del indicador parpadea.
Advertencia 	Si se produce algún problema, aparece este icono.

Función	Descripción
Barra de mensajes de estado	<ul style="list-style-type: none"> <li>• Muestra el estado actual de la impresora como <b>Lista</b> u <b>Ocupada</b>.</li> <li>• Muestra los problemas de la impresora, como <b>Tóner bajo</b> o <b>Cartucho bajo</b>.</li> <li>• Muestra mensajes de intervención de forma que la impresora pueda continuar procesando el trabajo.</li> </ul>
Dirección IP de la impresora Ejemplo: <b>123 . 123 . 123 . 123</b>	La dirección IP de la impresora de red aparece en la esquina superior izquierda de la pantalla inicial. Se trata de cuatro series de números separadas por puntos. Use la dirección IP al acceder a Embedded Web Server para consultar y configurar de forma remota los ajustes de la impresora sin que para ello tenga que encontrarse físicamente junto a ella.

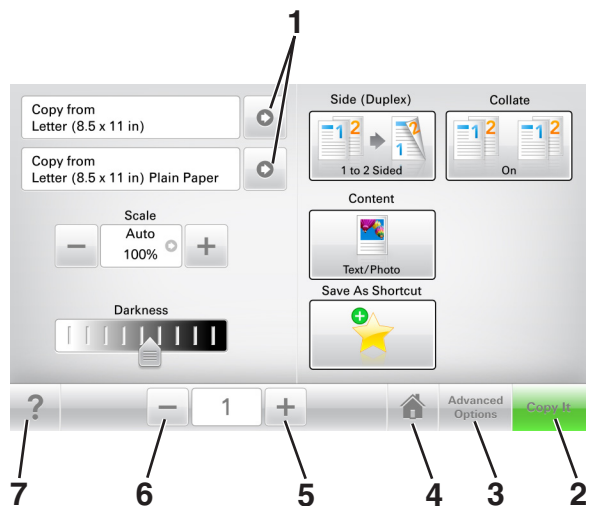

## Uso de los botones de la pantalla táctil

**Nota:** La pantalla de inicio, los iconos y los botones varían en función de los ajustes de configuración personalizados de la pantalla de inicio, la configuración administrativa y las soluciones integradas activas.



	Toque	Para
<b>1</b>	Flechas	Ver la lista de opciones.
<b>2</b>	Copy It	Imprimir una copia.
<b>3</b>	Opciones avanzadas	Seleccionar una opción de menú.
<b>4</b>	Inicio	Ir a la pantalla de inicio.
<b>5</b>	Aumentar	Se selecciona un valor superior.
<b>6</b>	Reducir	Se selecciona un valor inferior.
<b>7</b>	Consejos	Abrir un cuadro de diálogo de ayuda contextual.

## Otros botones de la pantalla táctil

Toque	Para
Aceptar 	Guardar un valor.
Cancelar 	<ul style="list-style-type: none"><li>• Cancelar una acción o selección.</li><li>• Se sale de la pantalla y permite regresar a la pantalla anterior sin guardar los cambios.</li></ul>
Restablecer 	Se restablecen los valores que aparecen en la pantalla.

# Configuración y uso de las aplicaciones de la pantalla de inicio

**Nota:** La pantalla de inicio puede variar dependiendo de los valores de personalización de la pantalla de inicio, la configuración administrativa y las aplicaciones activas. Algunas aplicaciones están disponibles solo para algunos modelos de impresora.

## Búsqueda de la dirección IP del equipo

### Para usuarios de Windows

- 1 En el cuadro de diálogo Ejecutar, escriba `cmd` para abrir el símbolo del sistema.
- 2 Escriba `ipconfig`, a continuación, busque la dirección IP.

### Para usuarios de Macintosh

- 1 En Preferencias del sistema en el menú Apple, seleccione **Red**.
- 2 Seleccione su tipo de conexión y, a continuación, haga clic en **Avanzadas >TCP/IP**.
- 3 Busque la dirección IP.

## Localización de la dirección IP de impresora

**Nota:** Asegúrese de que la impresora esté conectada a una red o a un servidor de impresión.

Puede encontrar la dirección IP de la impresora:

- En la esquina superior izquierda de la pantalla de inicio de la impresora.
- En la sección TCP/IP del menú Red/Puertos.
- Imprimiendo una página de configuración de red o una página de valores del menú y localizando la sección TCP/IP.

**Nota:** Una dirección IP aparece como cuatro grupos de números separados por puntos, como 123.123.123.123.

## Acceso a Embedded Web Server

Embedded Web Server es la página web de la impresora que le permite ver y configurar de manera remota los valores de la impresora incluso cuando no está físicamente cerca de ella.

- 1 Obtenga la dirección IP de la impresora:
  - En la pantalla de inicio del panel de control de la impresora
  - En la sección TCP/IP en el menú Red/Puertos
  - Imprimir una página de configuración de red o la página de valores del menú y, después, localizar la sección TCP/IP

**Nota:** Una dirección IP aparece como cuatro grupos de números separados por puntos, como 123 . 123 . 123 . 123.

- 2 Abra un explorador web y, a continuación, escriba la dirección IP de la impresora en el campo de la dirección.
- 3 Pulse **Intro**.

**Nota:** Si está utilizando un servidor proxy, desactívelo temporalmente para cargar correctamente la página web.

## Personalización de la pantalla de inicio

- 1 Abra un explorador web y, a continuación, escriba la dirección IP de la impresora en el campo de la dirección.

**Nota:** Verá la dirección IP de la impresora en la pantalla de inicio de la impresora. La dirección IP aparece como cuatro grupos de números separados por puntos, como 123.123.123.123.

- 2 Realice al menos una de las acciones siguientes:

- Muestre u oculte los iconos de las funciones básicas de la impresora.
  - a Haga clic en **Valores >Valores generales >Personalización de la pantalla de inicio**.
  - b Seleccione las casillas de verificación para especificar los iconos que van a aparecer en la página de inicio.

**Nota:** Si desactiva una casilla de verificación situada junto a un icono, este desaparece de la pantalla de inicio.

- c Haga clic en **Enviar**.
- Personalice el icono de una aplicación. Para obtener más información, consulte [“Búsqueda de información sobre las aplicaciones de la pantalla de inicio” en la página 23](#) o la documentación que se facilita con la aplicación.

## Descripción de las distintas aplicaciones

Utilice	Para
<b>Copia de tarjetas</b>	Digitalizar e imprimir ambas caras de una tarjeta en una única página. Para obtener más información, consulte <a href="#">“Configuración de Copia de tarjetas” en la página 24</a> .
<b>Fax</b>	Digitalizar un documento y enviarlo a un número de fax. Para obtener más información, consulte <a href="#">“Envío de fax” en la página 106</a> .
<b>Formularios y favoritos</b>	Localizar e imprimir fácilmente formularios en línea utilizados frecuentemente desde la pantalla de inicio de la impresora. Para obtener más información, consulte <a href="#">“Configuración de Formularios y favoritos” en la página 23</a> .
<b>Envío múltiple</b>	Digitalizar un documento y enviarlo a varios destinos. Para obtener más información, consulte <a href="#">“Configuración de Envío múltiple” en la página 25</a> .
<b>Mi método abreviado</b>	Crear accesos directos en la pantalla de inicio de la impresora. Para obtener más información, consulte <a href="#">“Uso de MyShortcut” en la página 24</a> .
<b>Digitalizar en correo electrónico</b>	Digitalizar un documento y enviarlo a una dirección de correo electrónico. Para obtener más información, consulte <a href="#">“Envío de correo electrónico” en la página 98</a> .
<b>Digitaliz en equipo</b>	Digitalizar un documento y guardarlo en una carpeta predefinida de un ordenador host. Para obtener más información, consulte <a href="#">“Configuración de Digitalizar en equipo” en la página 132</a> .
<b>Digitalizar en FTP</b>	Digitalizar documentos directamente a un servidor de protocolo de transferencia de archivos (FTP). Para obtener más información, consulte <a href="#">“Digitalización a una dirección FTP” en la página 129</a> .
<b>Digitalizar en la red</b>	Digitalizar un documento y enviarlo a una carpeta de red compartida. Para obtener más información, consulte <a href="#">“Configuración de Scan to Network” en la página 26</a> .

## Activación de las aplicaciones de la pantalla de inicio

### Búsqueda de información sobre las aplicaciones de la pantalla de inicio

La impresora incorpora una serie predeterminada de aplicaciones de la pantalla de inicio. Para poder usarlas, primero debe activar y configurar las aplicaciones mediante Embedded Web Server. Para obtener más información sobre el uso de Embedded Web Server, consulte [“Acceso a Embedded Web Server” en la página 21](#).

Para obtener información detallada sobre la configuración y el uso de las aplicaciones de la pantalla de inicio, visite el sitio web de asistencia de Dell en [www.dell.com/support/printers](http://www.dell.com/support/printers).

### Configuración de Formularios y favoritos

**Nota:** Una versión posterior de esta *Guía del usuario* puede contener un enlace directo a la *Guía del administrador* de esta aplicación. Para comprobar si hay actualizaciones de esta *Guía del usuario*, vaya a [www.dell.com/support/manuals](http://www.dell.com/support/manuals).

Utilice	Para
	<p>Simplificar los procesos de trabajo, facilitando una rápida localización e impresión de los formularios en línea utilizados frecuentemente directamente desde la pantalla de inicio de la impresora.</p> <p><b>Nota:</b> La impresora debe tener permiso para acceder a la carpeta de red, al sitio FTP o al sitio web en el que esté guardado el marcador. En lo que respecta al equipo en el que esté almacenado el marcador, utilice ajustes de uso compartido, seguridad y cortafuegos para que la impresora tenga acceso de <i>lectura</i> como mínimo. Para obtener ayuda, consulte la documentación suministrada con el sistema operativo.</p>

**1** Abra un explorador web y, a continuación, escriba la dirección IP de la impresora en el campo de la dirección.

**Nota:** Verá la dirección IP de la impresora en la pantalla de inicio de la impresora. La dirección IP aparece como cuatro grupos de números separados por puntos, como 123.123.123.123.

**2** Haga clic en **Valores >Aplicaciones >Admin. aplicac. >Formularios y favoritos**.

**3** Haga clic en **Agregar** y, a continuación, personalice los valores.

**Notas:**

- Mueva el ratón por encima de cada campo para obtener una descripción del valor.
- Para asegurarse de que los valores de ubicación del marcador son correctos, escriba la dirección IP correcta del equipo host en el que se encuentra el marcador. Para obtener más información sobre cómo conocer la dirección IP del equipo host, consulte [“Búsqueda de la dirección IP del equipo” en la página 21](#).
- Asegúrese de que la impresora tiene derechos de acceso a la carpeta en la que se encuentra el marcador.

**4** Haga clic en **Aplicar**.

Para utilizar la aplicación, toque **Formularios y favoritos** en la pantalla de inicio de la impresora y, a continuación, desplácese por las categorías de formularios o búselos por nombre, descripción o número de formulario.

## Configuración de Copia de tarjetas

**Nota:** Una versión posterior de esta *Guía del usuario* puede contener un enlace directo a la *Guía del administrador* de esta aplicación. Para comprobar si hay actualizaciones de esta *Guía del usuario*, vaya a [www.dell.com/support/manuals](http://www.dell.com/support/manuals).

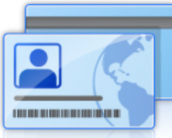
Utilice	Para
	<p>Copiar tarjetas de identificación, de seguros y otras tarjetas de tamaño billetera de forma rápida y sencilla. Puede digitalizar e imprimir las dos caras de una tarjeta en una misma página, para ahorrar papel y mostrar la información de la tarjeta de manera más práctica.</p>

**1** Abra un explorador web y, a continuación, escriba la dirección IP de la impresora en el campo de la dirección.

**Nota:** Verá la dirección IP de la impresora en la pantalla de inicio de la impresora. La dirección IP aparece como cuatro grupos de números separados por puntos, como 123.123.123.123.

**2** Haga clic en **Valores >Aplicaciones >Admin. aplicac. >Copia de tarjetas**.

**3** Cambie las opciones predeterminadas de digitalización, si es necesario.

- **Bandeja predeterminada:** seleccione la bandeja predeterminada para la impresión de imágenes digitalizadas.
- **Número de copias predeterminado:** indica el número de copias que se imprimirán automáticamente cuando se utilice la aplicación.
- **Ajuste de contraste predeterminada:** indica un ajuste para incrementar o reducir el nivel de contraste cuando se imprime una copia de una tarjeta digitalizada. Seleccione **Mejor para contenido** si desea que la impresora ajuste el contraste automáticamente.
- **Ajustes de tamaño predeterminados:** defina el tamaño de la tarjeta digitalizada cuando se imprima. El valor predeterminado es 100% (tamaño completo).
- **Ajuste de resolución:** ajuste la calidad de la tarjeta digitalizada.

**Notas:**

- Al digitalizar una tarjeta, asegúrese de que la resolución de digitalización no es superior a 200 ppp a color o 400 ppp en blanco y negro.
- Al digitalizar varias tarjetas, asegúrese de que la resolución de digitalización no es superior a 150 ppp a color o 300 ppp en blanco y negro.

- **Imprimir bordes:** seleccione esta opción para imprimir la imagen digitalizada con un borde alrededor.

**4** Haga clic en **Aplicar**.

Para usar la aplicación, toque **Copia de tarjetas** en la pantalla de inicio y, a continuación, siga las indicaciones que aparecen en la pantalla de la impresora.

## Uso de MyShortcut

**Nota:** Una versión posterior de esta *Guía del usuario* puede contener un enlace directo a la *Guía del administrador* de esta aplicación. Para comprobar si hay actualizaciones de esta *Guía del usuario*, vaya a [www.dell.com/support/manuals](http://www.dell.com/support/manuals).



Utilice	Para
	<p>Crear accesos directos en la pantalla de inicio de la impresora, con valores para hasta 25 trabajos de copia, fax o correo electrónico frecuentes.</p>

Para usar la aplicación, seleccione **Mi acceso directo** y, a continuación, siga las instrucciones que aparecen en la pantalla de la impresora.

## Configuración de Envío múltiple

**Nota:** Una versión posterior de esta *Guía del usuario* puede contener un enlace directo a la *Guía del administrador* de esta aplicación. Para comprobar si hay actualizaciones de esta *Guía del usuario*, vaya a [www.dell.com/support/manuals](http://www.dell.com/support/manuals).

Utilice	Para
	<p>Digitalizar un documento y enviarlo a varios destinos.</p> <p><b>Nota:</b> Asegúrese de que hay espacio suficiente en el disco duro de la impresora.</p>

**1** Abra un explorador web y, a continuación, escriba la dirección IP de la impresora en el campo de la dirección.

**Nota:** Verá la dirección IP de la impresora en la pantalla de inicio de la impresora. La dirección IP de la impresora aparece como cuatro grupos de números separados por puntos, como 123.123.123.123.

**2** Haga clic en **Valores >Aplicaciones >Admin. aplicac. >Envío múltiple**.

**3** En la sección Perfiles, haga clic en **Agregar** y personalice los valores.

**Notas:**

- Mueva el ratón por encima de cada campo para obtener una descripción del valor.
- Si selecciona **FTP** o **Carpeta compartida** como destino, asegúrese de que los valores de la ubicación del destino son correctos. Escriba la dirección IP correcta del equipo host en el que se encuentra el destino especificado. Para obtener más información sobre cómo conocer la dirección IP del equipo host, consulte [“Búsqueda de la dirección IP del equipo” en la página 21](#).

**4** Haga clic en **Aplicar**.

Para usar la aplicación, seleccione **Envío múltiple** en la pantalla de inicio y, a continuación, siga las instrucciones que aparecen en la pantalla de la impresora.

## Configuración de Scan to Network

**Nota:** Una versión posterior de esta *Guía del usuario* puede contener un enlace directo a la *Guía del administrador* de esta aplicación. Para comprobar si hay actualizaciones de esta *Guía del usuario*, vaya a [www.dell.com/support/manuals](http://www.dell.com/support/manuals).

Utilice	Para
	<p>Digitalizar documentos y enviarlos a una carpeta de red compartida. Puede definir hasta 30 destinos de carpeta exclusivos.</p> <p><b>Notas:</b></p> <ul style="list-style-type: none"> <li>• La impresora debe tener permiso de escritura en los destinos. En el equipo en el que esté especificado el destino, ajuste los valores de uso compartido, seguridad y cortafuegos para que la impresora tenga al menos acceso de <i>escritura</i>. Para obtener ayuda, consulte la documentación suministrada con el sistema operativo.</li> <li>• El icono Scan to Network aparece solo cuando hay uno o más destinos definidos.</li> </ul>

**1** Abra un explorador web y, a continuación, escriba la dirección IP de la impresora en el campo de la dirección.

**Nota:** Verá la dirección IP de la impresora en la pantalla de inicio de la impresora. La dirección IP aparece como cuatro grupos de números separados por puntos, como 123.123.123.123.

**2** Realice una de las siguientes acciones:

- Haga clic en **Configurar Scan to Network >Haga clic aquí.**
- Haga clic en **Valores >Aplicaciones >Admin. aplicac. >Scan to Network.**

**3** Especifique los destinos y, a continuación, personalice los valores.

**Notas:**

- Puede mover el ratón por encima de algunos campos para obtener una descripción del valor.
- Para asegurarse de que los valores de ubicación del destino son correctos, escriba la dirección IP correcta del equipo host en el que se encuentra el destino especificado. Para obtener más información sobre cómo conocer la dirección IP del equipo host, consulte ["Búsqueda de la dirección IP del equipo" en la página 21.](#)
- Asegúrese de que la impresora tiene derechos de acceso a la carpeta en la que se encuentra el destino especificado.

**4** Haga clic en **Aplicar.**

Para usar la aplicación, utilice **Digitalizar a red** en la pantalla de inicio y, a continuación, siga las indicaciones que aparecen en la pantalla de la impresora.

## Configuración del Panel del operador remoto

Con esta aplicación, podrá interactuar con el panel de control de la impresora incluso cuando no se encuentre físicamente cerca de la impresora de red. Desde el equipo, puede ver el estado de la impresora, enviar trabajos de impresión retenidos, crear marcadores y realizar otras tareas de impresión.

**1** Abra un explorador web y, a continuación, escriba la dirección IP de la impresora en el campo de la dirección.

**Nota:** Verá la dirección IP de la impresora en la pantalla de inicio de la impresora. La dirección IP aparece como cuatro grupos de números separados por puntos, como 123.123.123.123.

**2** Haga clic en **Valores >Panel del operador remoto.**

**3** Seleccione la casilla de verificación **Activar** y personalice después los valores.

**4** Haga clic en **Enviar**.

Para utilizar la aplicación, haga clic en **Panel del operador remoto >Iniciar subprograma VNC**.

## Exportar o importar una configuración

Puede exportar valores de configuración a un archivo de texto que puede importarse para aplicar los valores a otras impresoras.

**1** Abra un explorador web y, a continuación, escriba la dirección IP de la impresora en el campo de la dirección.

**Nota:** Verá la dirección IP de la impresora en la pantalla de inicio de la impresora. La dirección IP aparece como cuatro grupos de números separados por puntos, como 123.123.123.123.

**2** Para exportar o importar la configuración de una aplicación, realice lo siguiente:

**a** Haga clic en **Valores >Aplicaciones >Admin. aplicac.**

**b** En la lista de soluciones instaladas, haga clic en el nombre de la aplicación que desee configurar.

**c** Haga clic en **Configurar** y, a continuación, lleve a cabo una de las acciones siguientes:

- Para exportar un archivo de configuración, haga clic en **Exportar**, y a continuación siga las indicaciones que aparecen en la pantalla del equipo para guardar el archivo de configuración.

**Notas:**

- Escriba un nombre de archivo exclusivo o utilice el nombre predeterminado para guardar el archivo de configuración.
- Si se produce un error "Sin memoria de JVM", repita el proceso de exportación hasta que se guarde el archivo de configuración.
- Para importar una configuración desde un archivo, haga clic en **Importar** y, a continuación, busque el archivo de configuración guardado que se exportó de la impresora configurada anteriormente.

**Notas:**

- Antes de importar el archivo de configuración tiene la posibilidad de previsualizarlo o cargarlo directamente.
- Si se supera el tiempo de espera y aparece una pantalla en blanco, actualice el navegador web y, a continuación, haga clic en **Aplicar**.

**3** Para exportar o importar la configuración de varias aplicaciones, realice lo siguiente:

**a** Haga clic en **Valores >Importar/Exportar**.

**b** Realice una de las siguientes acciones:

- Para exportar un archivo de configuración, haga clic en **Exportar archivo de valores de Embedded Solutions**, y a continuación siga las indicaciones que aparecen en la pantalla del equipo para guardar el archivo de configuración.
- Para importar el archivo de configuración, realice una de las acciones siguientes:
  - 1** Haga clic en **Importar archivo de valores de Embedded Solutions >, seleccione un archivo** y, a continuación, busque el archivo de configuración guardado que se exportó de la impresora configurada anteriormente.
  - 2** Haga clic en **Enviar**.

# Configuración de impresora adicional

## Instalación de opciones internas

**⚠ PRECAUCIÓN: PELIGRO DE DESCARGAS ELÉCTRICAS** Si va a acceder a la placa del controlador o a instalar hardware opcional o dispositivos de memoria tras haber configurado la impresora, apague la impresora y desconecte el cable de alimentación de la toma eléctrica antes de continuar. Si tiene otros dispositivos conectados a la impresora, apáguelos también y desenchufe los cables que vayan a la impresora.

## Opciones internas disponibles

- Tarjeta de memoria
  - DDR3 DIMM
  - Memoria flash
    - Fuentes
    - Firmware
      - Código de barras de formularios
      - Prescribe
      - IPDS
      - PrintCrypton

## Acceso a la placa de la controladora

**⚠ PRECAUCIÓN: PELIGRO DE DESCARGAS ELÉCTRICAS** Si va a acceder a la placa del controlador o a instalar hardware opcional o dispositivos de memoria tras haber configurado la impresora, apague la impresora y desconecte el cable de alimentación de la toma eléctrica antes de continuar. Si cuenta con otros dispositivos conectados a la impresora, apáguelos también y desconecte cualquier cable que los una a la impresora.

- 1 Abra la puerta de acceso de la placa de la controladora.

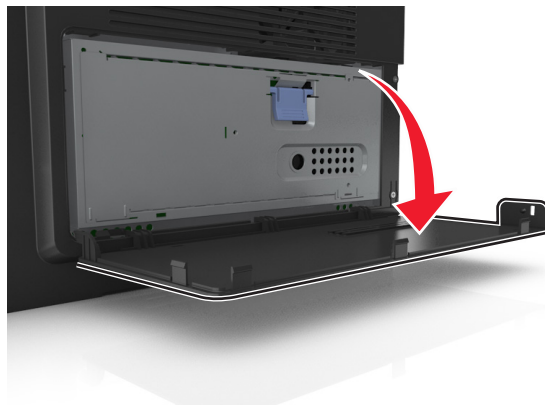

2 Abra la protección de la placa de la controladora utilizando la palanca azul.

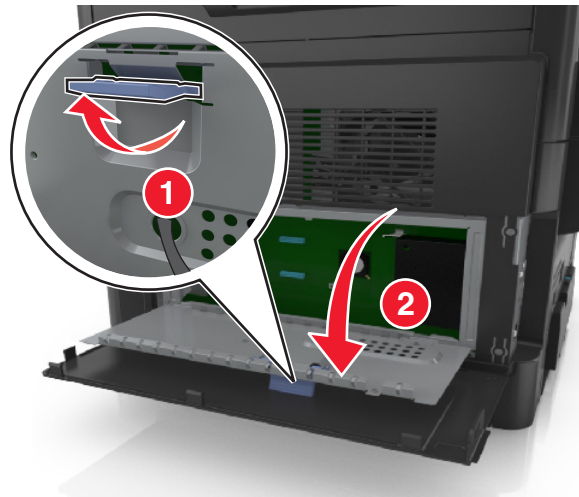

3 La siguiente ilustración le muestra la localización del conector adecuado.

**Advertencia—Posibles daños:** Los componentes electrónicos de la placa del controlador se dañan fácilmente con la electricidad estática. Toque algo metálico en la impresora antes de tocar ningún conector o componente electrónico de la placa de la controladora.

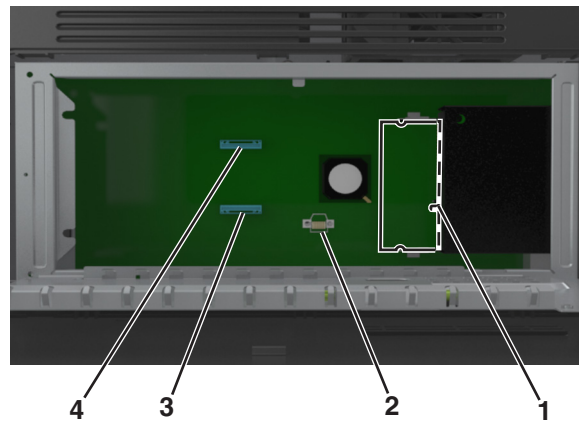

1	Conector de la tarjeta de memoria
2	Conector de tarjetas de opción
3	Conector del disco duro de la impresora
4	Conector del puerto de soluciones interno

4 Cierre el protector y, a continuación la puerta de acceso.

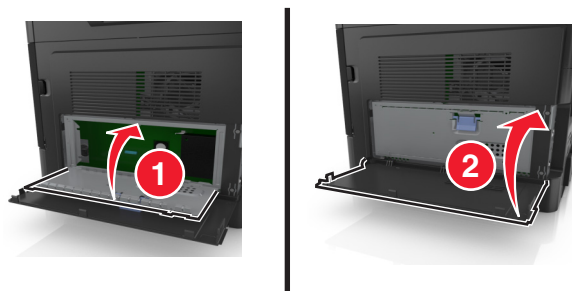

## Instalación de una tarjeta de memoria

**⚠ PRECAUCIÓN: PELIGRO DE DESCARGAS ELÉCTRICAS** Si va a acceder a la placa del controlador o a instalar hardware opcional o dispositivos de memoria tras haber configurado la impresora, apague la impresora y desconecte el cable de alimentación de la toma eléctrica antes de continuar. Si cuenta con otros dispositivos conectados a la impresora, apáguelos también y desconecte cualquier cable que los una a la impresora.

**Advertencia—Posibles daños:** Los componentes electrónicos de la placa de la controladora se dañan fácilmente con la electricidad estática. Toque algo metálico en la impresora antes de tocar ningún conector o componente electrónico de la placa de la controladora.

**Nota:** Puede adquirir una tarjeta de memoria opcional por separado e instalarla en la placa del controlador.

**1** Acceda a la placa del controlador.

Para obtener más información, consulte [“Acceso a la placa de la controladora” en la página 28](#).

**2** Extraiga la tarjeta de memoria del embalaje.

**Advertencia—Posibles daños:** No toque los puntos de conexión situados en el borde de la tarjeta. Si lo hace, podría provocar daños.

**3** Alinee la muesca (1) de la tarjeta de memoria con la guía (2) del conector.

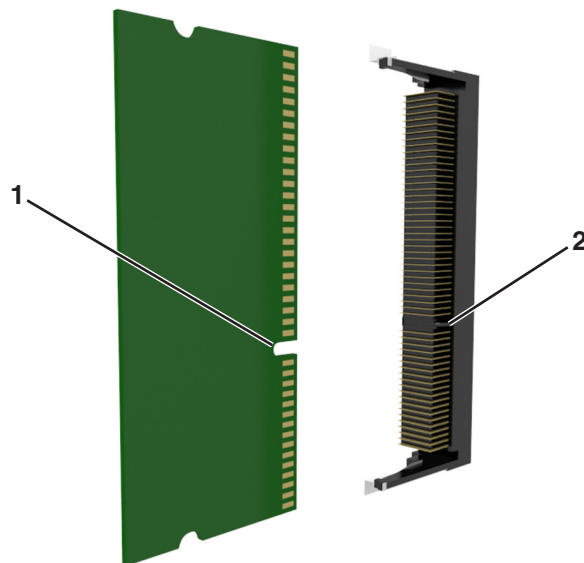

- 4 Introduzca la tarjeta de memoria en el conector y, a continuación, empuje la tarjeta hacia la pared de la placa del controlador hasta que *encaje* en su sitio.

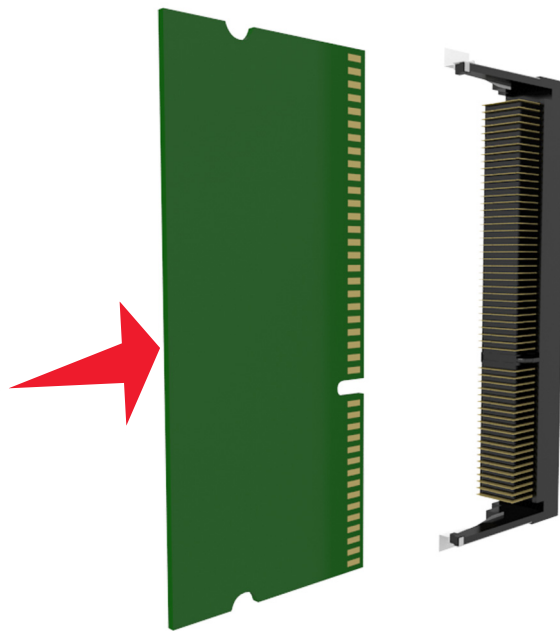

- 5 Cierre la protección de la placa de la controladora y, a continuación, la puerta de acceso a la placa de la controladora.

**Nota:** Una vez que se hayan instalado las opciones de hardware y el software de la impresora, puede ser necesario agregar manualmente las opciones en el controlador de la impresora para que estén disponibles para trabajos de impresión. Para obtener más información, consulte [“Adición de opciones disponibles en el controlador de impresión” en la página 46.](#)

## Instalación de una tarjeta opcional



**PRECAUCIÓN: PELIGRO DE DESCARGAS ELÉCTRICAS** Si va a acceder a la placa del controlador o a instalar hardware opcional o dispositivos de memoria tras haber configurado la impresora, apague la impresora y desconecte el cable de alimentación de la toma eléctrica antes de continuar. Si cuenta con otros dispositivos conectados a la impresora, apáguelos también y desconecte cualquier cable que los una a la impresora.

**Advertencia—Posibles daños:** Los componentes electrónicos de la placa de la controladora se dañan fácilmente con la electricidad estática. Toque algo metálico en la impresora antes de tocar ningún conector o componente electrónico de la placa de la controladora.

- 1 Acceda a la placa del controlador.

Para obtener más información, consulte [“Acceso a la placa de la controladora” en la página 28.](#)

- 2 Desembale la tarjeta opcional.

**Advertencia—Posibles daños:** No toque los puntos de conexión que hay en el borde de la tarjeta.

**3** Sujete la tarjeta por los lados y alinee los pasadores de plástico (1) de la tarjeta con los orificios (2) de la placa de la controladora.

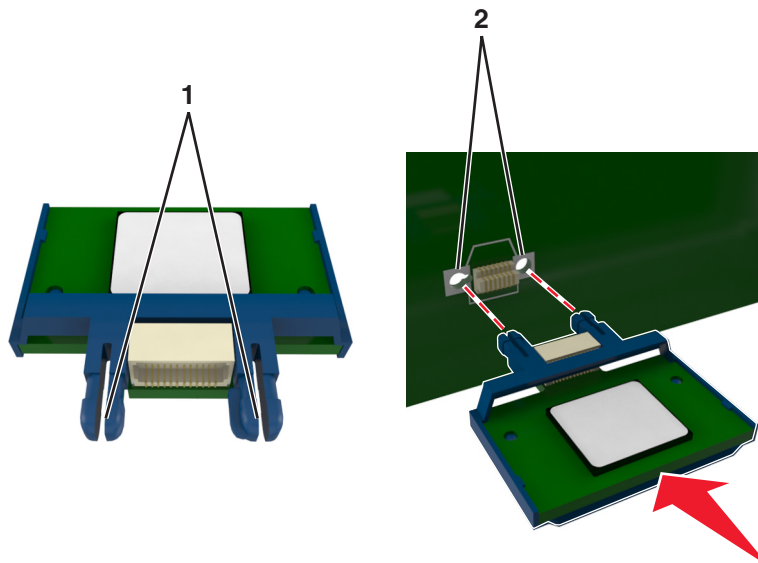

**4** Empuje la tarjeta con firmeza para colocarla en su sitio como se muestra en la ilustración.

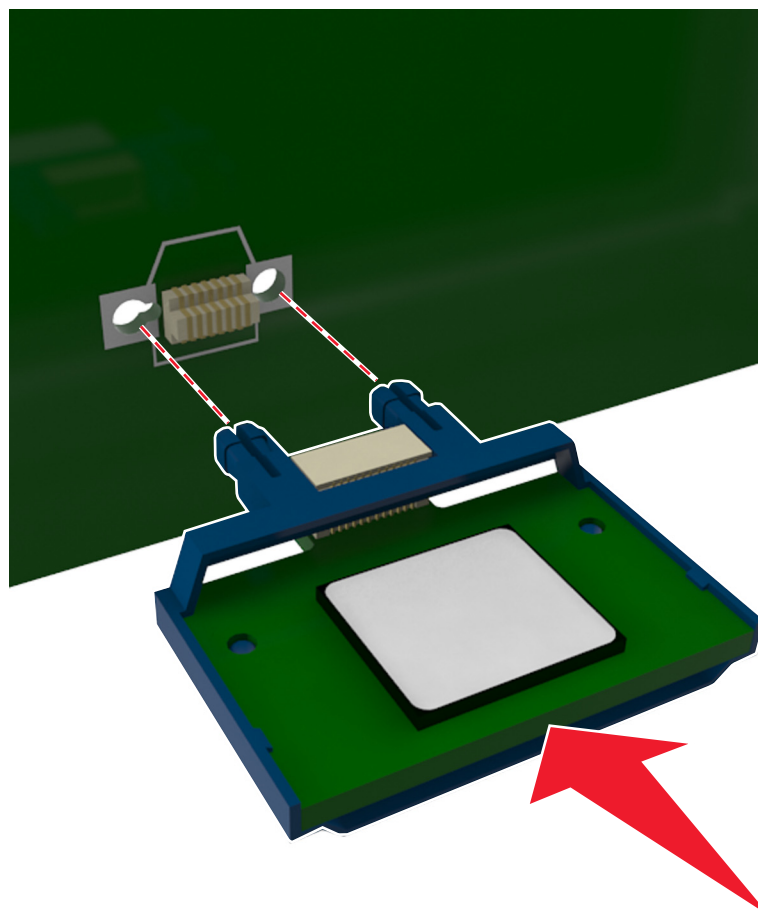



**Advertencia—Posibles daños:** La instalación incorrecta de la tarjeta puede provocar daños en la tarjeta y en la placa de la controladora.

**Nota:** Todo el conector de la tarjeta debe tocar y estar nivelado con la placa del controlador.

- 5 Cierre la protección de la placa de la controladora y, a continuación, la puerta de acceso a la placa de la controladora.

**Nota:** Una vez se hayan instalado las opciones de hardware y el software de la impresora, puede ser necesario agregar manualmente las opciones al controlador de la impresora para que estén disponibles para trabajos de impresión. Para obtener más información, consulte [“Adición de opciones disponibles en el controlador de impresión” en la página 46.](#)

## Instalación de un puerto de soluciones interno

La placa de la controladora admite un Puerto de soluciones interno (ISP) opcional.

**Nota:** Para esta tarea es necesario un destornillador de cabeza plana.

 **PRECAUCIÓN: PELIGRO DE DESCARGAS ELÉCTRICAS** Si va a acceder a la placa del controlador o a instalar hardware opcional o dispositivos de memoria tras haber configurado la impresora, apague la impresora y desconecte el cable de alimentación de la toma eléctrica antes de continuar. Si cuenta con otros dispositivos conectados a la impresora, apáguelos también y desconecte cualquier cable que los una a la impresora.

**Advertencia—Posibles daños:** Los componentes electrónicos de la placa de la controladora se dañan fácilmente con la electricidad estática. Toque la superficie metálica de la impresora antes de tocar cualquier conector o componente electrónico de la placa controladora.

- 1 Abra la puerta de acceso de la placa controladora.

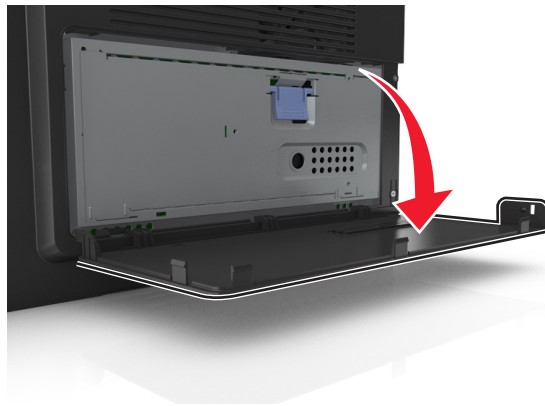

2 Presione suavemente el tope del lado izquierdo de la puerta de acceso y, a continuación, deslice la puerta de acceso para retirarla.

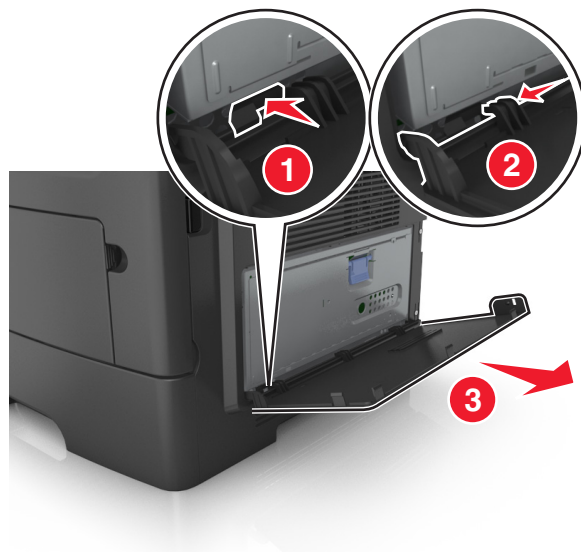

3 Extraiga el kit de ISP de su embalaje.

**Nota:** Asegúrese de quitar y desechar el cable pequeño conectado al conector blanco.

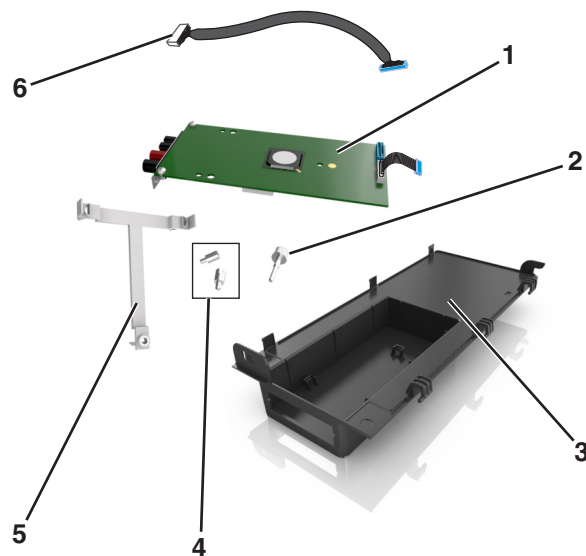

1	Solución de ISP
2	Tornillo para montar el ISP en el soporte
3	Cubierta exterior ISP
4	Tornillos para montar el soporte de metal del ISP en la carcasa de la impresora
5	Soporte de plástico
6	Cable ISP largo

4 Coloque el soporte de plástico dentro de la cubierta exterior del ISP hasta que *encaje* en su sitio.

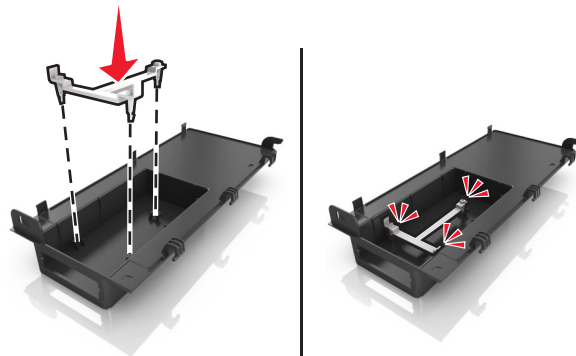

5 Deslice y empuje la solución ISP en el soporte de plástico.

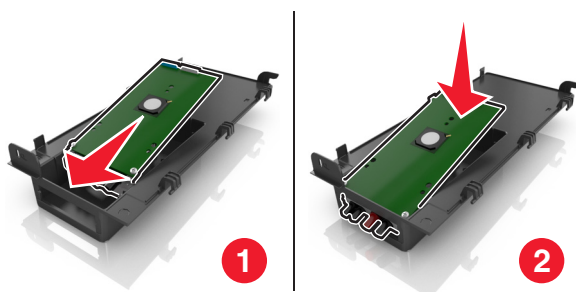

6 Asegure la solución ISP al soporte de plástico usando el tornillo largo.

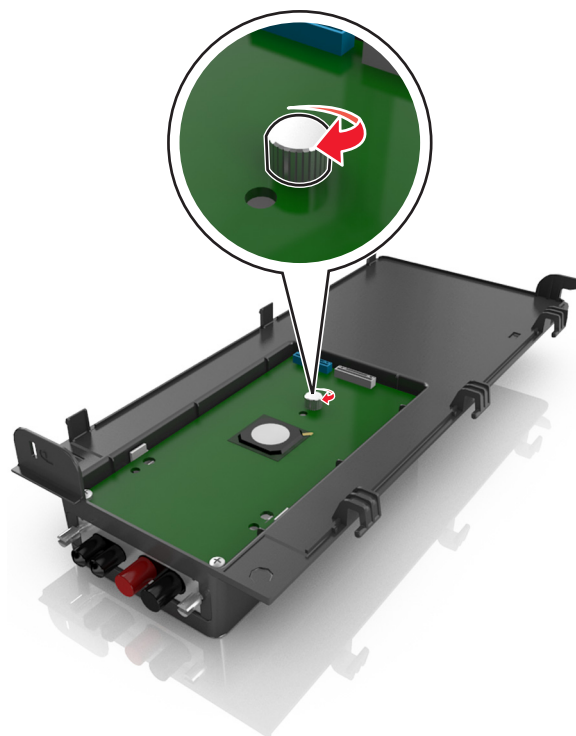

**7** Apriete los dos tornillos del extremo de la solución ISP.

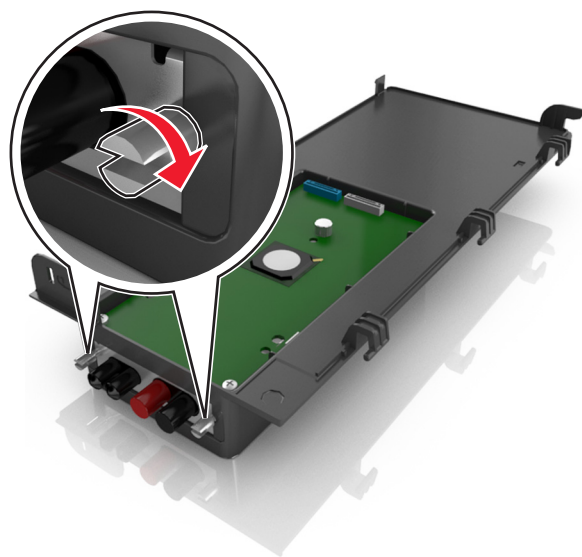

**8** Conecte el enchufe blanco del cable de la interfaz de la solución ISP en el receptáculo blanco del ISP.

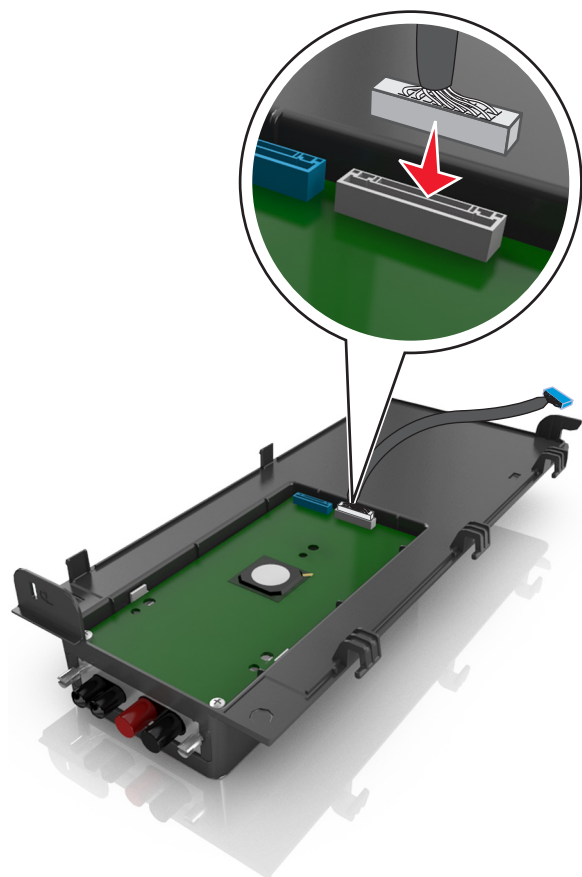

**9** Conecte con cuidado la cubierta exterior de ISP en ángulo, introduciendo primero las bisagras izquierdas.



**10** Baje el resto de la cubierta y, a continuación, deslícela hacia la derecha.

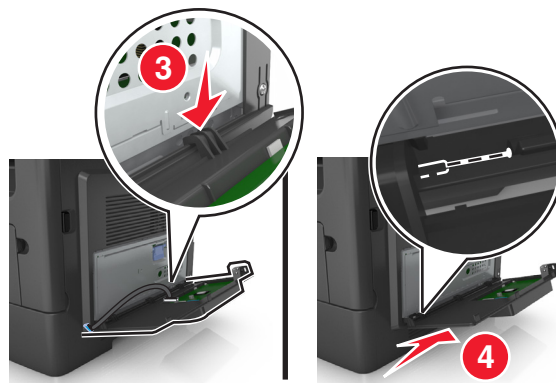

**11** Pase el cable del ISP a través de la protección de la placa de la controladora.

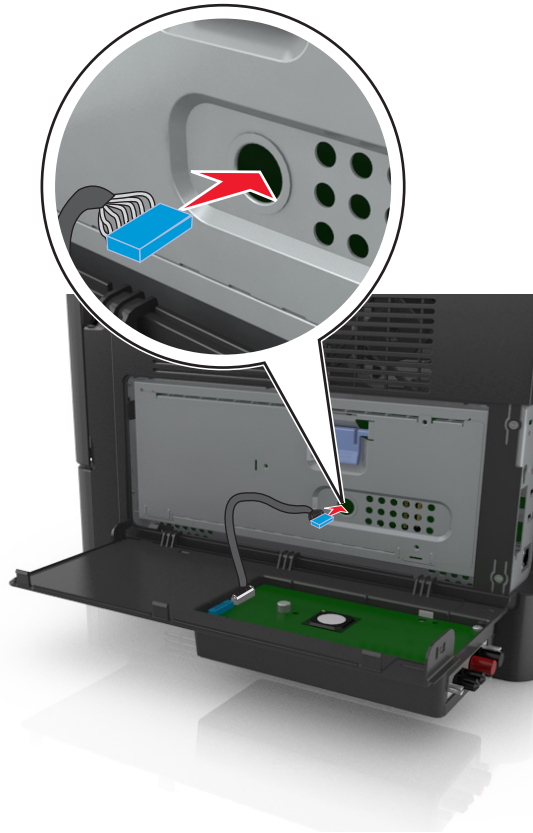

**12** Abra la protección de la placa controladora mediante la palanca azul.

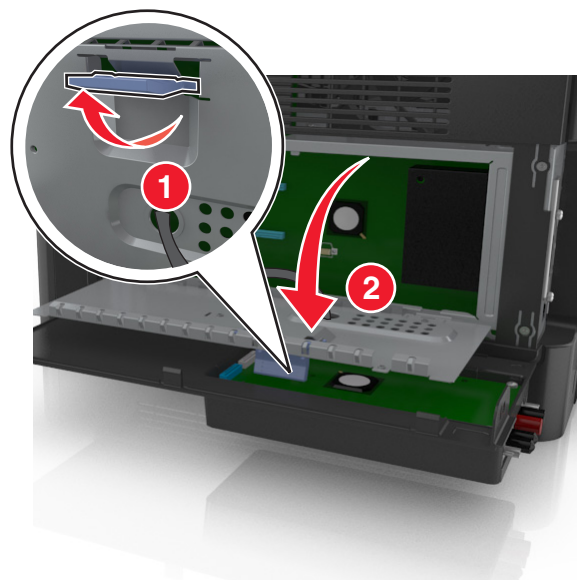

**13** Conecte el enchufe azul del cable de interfaz de la solución ISP al receptáculo de la placa del controlador.

**Nota:** Si ha instalado un disco duro de la impresora, es necesario que lo quite. Para obtener más información, consulte [“Extracción del disco duro de la impresora” en la página 42](#). Para reinstalar el disco duro de la impresora, consulte [“Instalación de disco duro de la impresora” en la página 40](#).

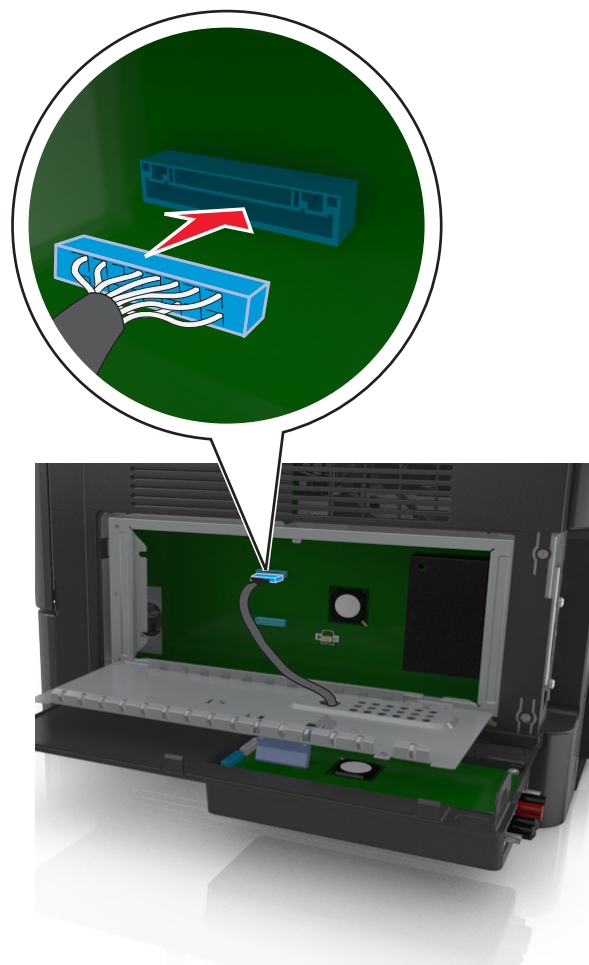

**14** Cierre la protección.

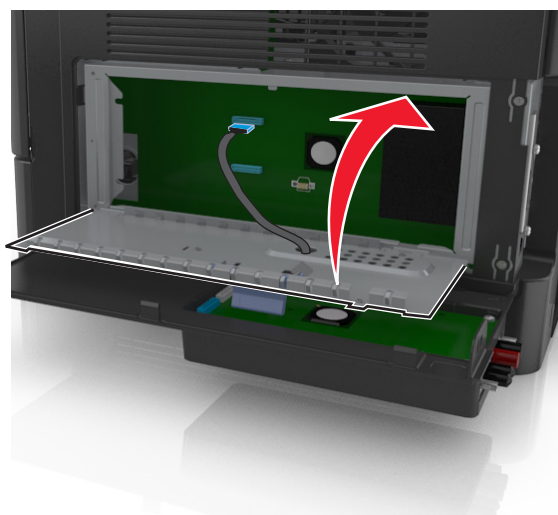

**15** Cierre la cubierta exterior del ISP.

**Nota:** Una vez se hayan instalado las opciones de hardware y el software de la impresora, puede ser necesario agregar manualmente las opciones al controlador de la impresora para que estén disponibles para trabajos de impresión. Para obtener más información, consulte [“Adición de opciones disponibles en el controlador de impresión” en la página 46.](#)

## Instalación de disco duro de la impresora

**⚠ PRECAUCIÓN: PELIGRO DE DESCARGAS ELÉCTRICAS** Si va a acceder a la placa del controlador o a instalar hardware opcional o dispositivos de memoria tras haber configurado la impresora, apague la impresora y desconecte el cable de alimentación de la toma eléctrica antes de continuar. Si cuenta con otros dispositivos conectados a la impresora, apáguelos también y desconecte cualquier cable que los una a la impresora.

**Advertencia—Posibles daños:** Los componentes electrónicos de la placa de la controladora se dañan fácilmente con la electricidad estática. Toque la superficie metálica de la impresora antes de tocar cualquier conector o componente electrónico de la placa controladora.

- 1 Desembale el disco duro de la impresora.
- 2 Instale el disco duro de la impresora en la placa de la controladora.

**Advertencia—Posibles daños:** Sujete solo los bordes del conjunto de la placa de circuito impreso. No toque ni presione el centro del disco duro de la impresora. Si lo hace, podría provocar daños.

- a Utilice un destornillador de cabeza plana para aflojar los tornillos.

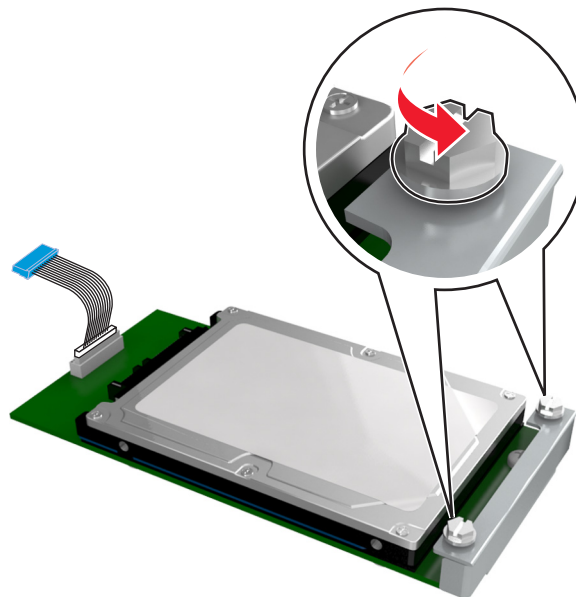

- b Inserte el conector del cable de interfaz del disco duro de la impresora en el receptáculo de la placa de la controladora.

**Nota:** El enchufe y el receptáculo están codificados con el color azul.



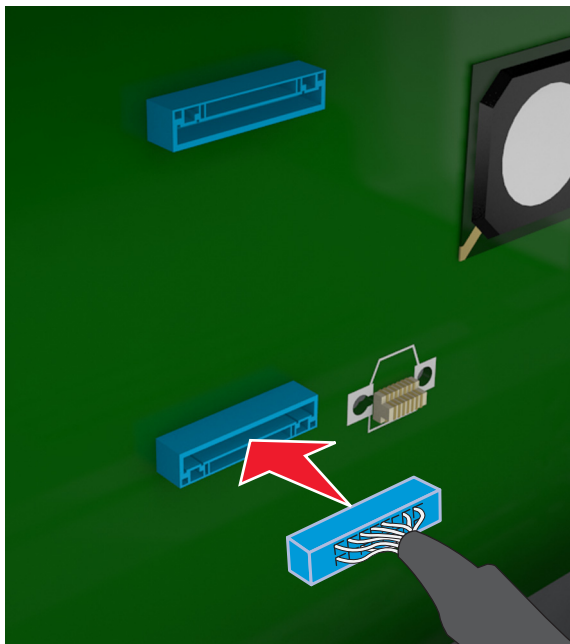

- c** Alinee los tornillos del disco duro de la impresora con las ranuras del soporte de la placa de la controladora y, a continuación, deslice el disco duro de la impresora en los soportes.

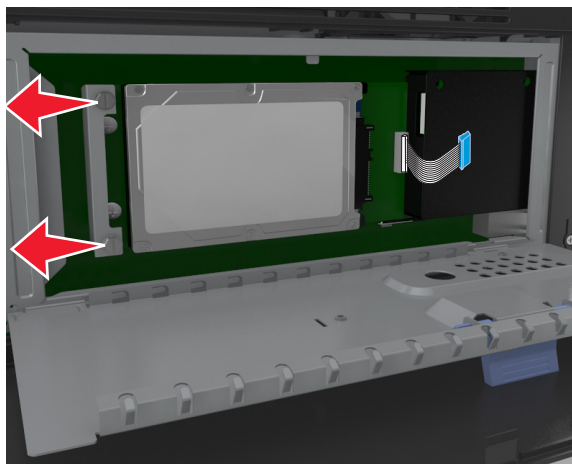

- d** Apriete los dos tornillos.

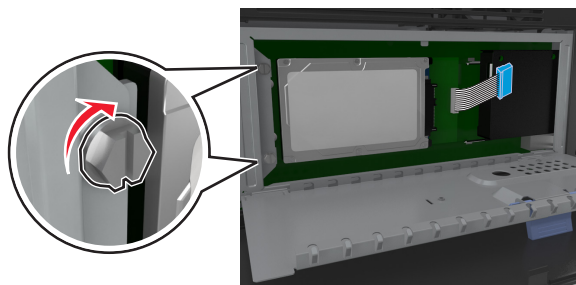

- 3 Cierre la protección de la placa del controlador y, a continuación, cierre la puerta de acceso a la placa del controlador.

**Nota:** Una vez que se hayan instalado las opciones de hardware y el software de la impresora, puede ser necesario agregar manualmente las opciones en el controlador de la impresora para que estén disponibles para trabajos de impresión. Para obtener más información, consulte [“Adición de opciones disponibles en el controlador de impresión” en la página 46.](#)

## Extracción del disco duro de la impresora

**Advertencia—Posibles daños:** Los componentes electrónicos de la placa de la controladora se dañan fácilmente con la electricidad estática. Toque la superficie metálica de la impresora antes de tocar cualquier conector o componente electrónico de la placa controladora.

- 1 Acceda a la placa de la controladora.

Para obtener más información, consulte [“Acceso a la placa de la controladora” en la página 28.](#)

**Nota:** Para esta tarea es necesario un destornillador de cabeza plana.

- 2 Afloje los tornillos que conectan el disco duro de la impresora al soporte de la placa de la controladora.

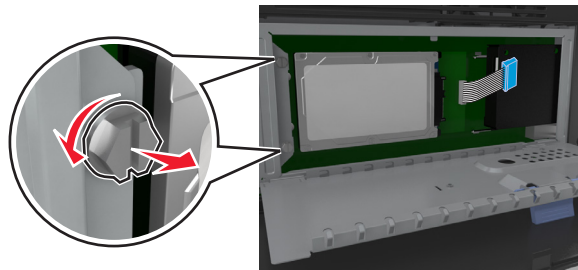

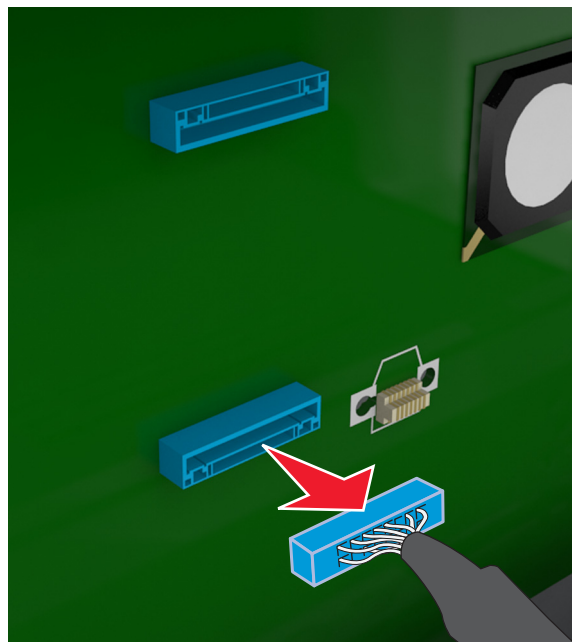

- 3 Desconecte el cable de interfaz del disco duro de la impresora de la placa controladora de la impresora, pero déjelo enchufado al disco duro de la impresora. Para desconectar el cable, presione la paleta del enchufe del cable de interfaz. De este modo, se desconectará el pestillo antes de retirar el propio cable.



- 4 Sostenga el disco duro de la impresora por los lados y después extráigalo de la impresora.
- 5 Cierre la protección de la placa de la controladora y, a continuación, cierre la puerta de acceso.

## Instalación de hardware opcional

### Orden de instalación



-  **PRECAUCIÓN: POSIBLES DAÑOS PERSONALES:** El peso de la impresora supera los 18 kg (40 lb) y requiere que sean dos o más personas capacitadas las que la levanten de forma segura.
-  **PRECAUCIÓN: PELIGRO DE DESCARGAS ELÉCTRICAS** Si va a acceder a la placa del controlador o a instalar hardware opcional o dispositivos de memoria tras haber configurado la impresora, apague la impresora y desconecte el cable de alimentación de la toma eléctrica antes de continuar. Si cuenta con otros dispositivos conectados a la impresora, apáguelos también y desconecte cualquier cable que los una a la impresora.
-  **PRECAUCIÓN: PELIGRO POR ELEMENTOS PUNZANTES** Las configuraciones de montaje en suelo requieren mobiliario adicional por motivos de estabilidad. Debe utilizar un soporte o base de impresora si utiliza varias opciones de entrada. Si ha adquirido una impresora multifunción (MFP) que digitaliza, copia y envía y recibe faxes, es posible que necesite mobiliario adicional. Para obtener más información, póngase en contacto con el establecimiento donde adquirió la impresora.

Instale la impresora y cualquier otra opción de hardware que haya adquirido respetando el orden siguiente:

- Soporte de impresora
- Bandeja opcional de 550 hojas
- Impresora

Para obtener más información sobre la instalación de un soporte de impresora, una bandeja opcional de 550 hojas o un espaciador, consulte la hoja de configuración incluida con la opción.

### Instalación de bandejas opcionales

-  **PRECAUCIÓN: POSIBLES DAÑOS PERSONALES:** El peso de la impresora supera los 18 kg (40 lb) y requiere que sean dos o más personas capacitadas las que la levanten de forma segura.
-  **PRECAUCIÓN: PELIGRO DE DESCARGAS ELÉCTRICAS** Si va a acceder a la placa del controlador o a instalar hardware opcional o dispositivos de memoria tras haber configurado la impresora, apague la impresora y desconecte el cable de alimentación de la toma eléctrica antes de continuar. Si cuenta con otros dispositivos conectados a la impresora, apáguelos también y desconecte cualquier cable que los una a la impresora.
-  **PRECAUCIÓN: PELIGRO POR ELEMENTOS PUNZANTES** Las configuraciones de montaje en suelo requieren mobiliario adicional por motivos de estabilidad. Debe utilizar un soporte o base de impresora si utiliza varias opciones de entrada. Si ha adquirido una impresora multifunción (MFP) que digitaliza, copia y envía y recibe faxes, es posible que necesite mobiliario adicional. Para obtener más información, póngase en contacto con el establecimiento donde adquirió la impresora.

- 1 Apague a impresora con el interruptor y desenchufe el cable de alimentación de la toma de corriente.

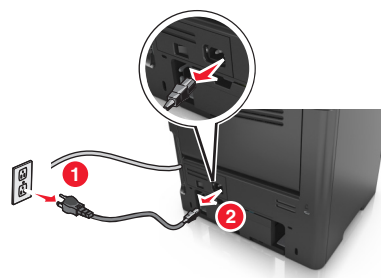
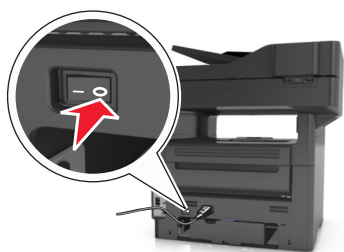

2 Desembale la bandeja y, a continuación, retire todo el material de embalaje.

3 Extraiga la bandeja de la base.

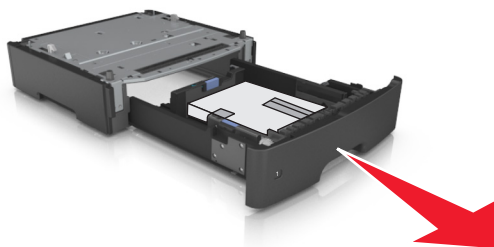

4 Extraiga el material de embalaje del interior de la bandeja.

5 Introduzca la bandeja en la base.

6 Coloque la bandeja cerca de la impresora.

7 Alinee la impresora con la bandeja y baje lentamente la impresora hasta que encaje.

**Nota:** Las bandejas opcionales están bloqueadas entre sí cuando se apilan.

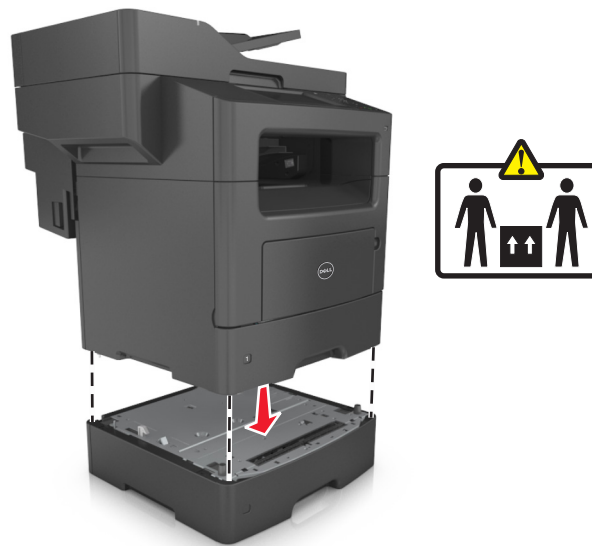

**8** Conecte el cable de alimentación a la impresora y, a continuación, a un enchufe con toma de tierra. Encienda la impresora.



**Notas:**

- Una vez que se hayan instalado las opciones de hardware y el software de la impresora, puede ser necesario agregar manualmente las opciones en el controlador de la impresora para que estén disponibles para trabajos de impresión. Para obtener más información, consulte [“Adición de opciones disponibles en el controlador de impresión” en la página 46.](#)
- Para desinstalar las bandejas opcionales, deslice el pestillo del lado derecho de la impresora hacia la parte delantera hasta que *haga clic* en su sitio, y luego retire las bandejas apiladas una a una de arriba a abajo.

## Configuración del software de la impresora

### Instalación de la impresora

- 1** Obtenga una copia del paquete de instalación del software.
- 2** Haga doble clic en el paquete de instalación y siga las instrucciones que aparecen en la pantalla del equipo.

3 Si es usuario de Macintosh, agregue la impresora.

**Nota:** Obtenga la dirección IP de la impresora en la sección TCP/IP del menú Red/Puertos.

## Adición de opciones disponibles en el controlador de impresión

### Para usuarios de Windows

- 1 Abra la carpeta de impresoras y, a continuación, seleccione la impresora.
- 2 Abra las propiedades de la impresora y, a continuación, agregue o instale manualmente cualquier opción.
- 3 Aplique los cambios.

### Para usuarios de Macintosh

- 1 En Preferencias del sistema en el menú de Apple, navegue hasta la impresora y, a continuación, seleccione **Opciones y consumibles >Controlador**.
- 2 Agregue cualquier opción de hardware instalada.
- 3 Aplique los cambios.

## Conexión de cables



**PRECAUCIÓN: POSIBLES DAÑOS PERSONALES:** No utilice la función de fax durante una tormenta eléctrica. No instale este producto ni realice conexiones eléctricas o de cableado, como la conexión del fax, del cable de alimentación o del teléfono, durante tormentas eléctricas.

Conecte la impresora al equipo mediante un cable USB, o a la red mediante un cable Ethernet.

Asegúrese de que los siguientes elementos coinciden:

- El símbolo USB del cable con el mismo símbolo de la impresora
- El cable Ethernet adecuado con el puerto Ethernet.

**Advertencia—Posibles daños:** No toque el cable USB, ningún adaptador de red o la zona de la impresora que se muestra mientras se está imprimiendo o digitalizando. Se pueden perder datos o no funcionar correctamente.

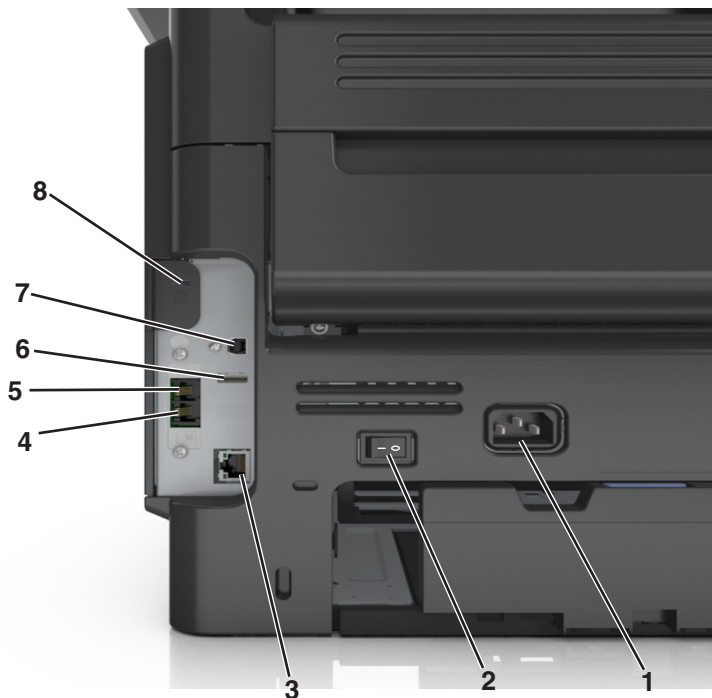

	Utilice el/la	Para
1	Conector del cable de alimentación de la impresora	Conectar la impresora a una toma de alimentación eléctrica debidamente conectada a tierra.
2	Interruptor de corriente	Encender o apagar la impresora.
3	Puerto Ethernet	Conectar la impresora a una red Ethernet.
4	Puerto EXT	Conectar dispositivos adicionales (teléfono o contestador automático) a la impresora y a la línea telefónica. Utilice este puerto si no dispone de una línea de fax exclusiva para la impresora y si este método de conexión es válido en su país o región. <b>Nota:</b> Retire la clavija del adaptador para acceder al puerto.
5	Puerto LINE	Conectar la impresora a una línea telefónica activa a través una toma mural estándar (RJ-11), un filtro DSL, un adaptador VoIP o cualquier otro adaptador que le permita acceder a la línea telefónica para enviar y recibir faxes.
6	Puerto USB	Conectar un teclado de impresora compatible.
7	Puerto USB de la impresora	Conectar la impresora a un ordenador.
8	Ranura de seguridad	Conectar un bloqueo que asegure la impresora en su sitio.

## Conexión en red

### Notas:

- Adquiera primero un adaptador de red inalámbrica antes de configurar la impresora en una red inalámbrica. Para obtener más información, póngase en contacto con el lugar en el que adquirió la impresora.
- un Identificador de conjunto de servicios (SSID) es un nombre asignado a una red inalámbrica. WEP (Privacidad equivalente por cable), WPA (Acceso protegido Wi-Fi), WPA2 y 802.1X-RADIUS son tipos de seguridad utilizados en una red.

## Preparación para configurar la impresora en una red Ethernet

Para configurar la impresora para que se conecte a una red Ethernet, organice la siguiente información antes de empezar:

**Nota:** Si la red asigna de forma automática direcciones IP a equipos e impresoras, siga instalando la impresora.

- Una dirección IP válida y única de la impresora para utilizar en la red
- La pasarela de red
- La máscara de red
- Un sobrenombre para la impresora (opcional)

**Nota:** Un sobrenombre para la impresora le puede facilitar la identificación de la impresora en la red. Puede elegir utilizar el sobrenombre de impresora predeterminado o asignar un nombre que le resulte fácil de recordar.

Necesitará un cable Ethernet para conectar la impresora a la red y un puerto disponible en donde puede conectarse la impresora físicamente a la red. Cuando sea posible, utilice un cable de red para evitar problemas potenciales provocados por un cable dañado.

## Preparación de la instalación de la impresora en una red inalámbrica

### Notas:

- Asegúrese de que el adaptador de red inalámbrica está instalado en la impresora y funciona correctamente. Para obtener más información, consulte la hoja de instrucciones suministrada con el adaptador de red inalámbrica.
- Asegúrese de que el punto de acceso (encaminador inalámbrico) está encendido y funciona correctamente.

Asegúrese de disponer de la siguiente información antes de instalar la impresora en una red inalámbrica:

- **SSID:** El SSID también se denomina nombre de red.
- **Modo inalámbrico (o modo Red):** el modo es de infraestructura o ad hoc.
- **Canal (para redes ad hoc):** El canal predeterminado es automático para las redes de infraestructura.

Algunas redes ad hoc también necesitan la configuración automática. Pregunte al personal de asistencia técnica si no está seguro del canal que debe seleccionar.



- **Método de seguridad:** Dispone de cuatro opciones básicas como método de seguridad:
    - clave WEP
      - si la red utiliza más de una clave WEP, introduzca entonces un máximo de cuatro en los espacios disponibles. Seleccione la clave actual de la red seleccionando Clave de transmisión WEP predeterminada.
    - Clave compartida previamente o frase de contraseña WPA o WPA2
      - WPA incluye cifrado como nivel de seguridad adicional. Las opciones son AES o TKIP. Debe especificarse el mismo tipo de cifrado en el enrutador y en la impresora, o esta no podrá comunicarse en la red.
    - 802.1X–RADIUS
      - Si está instalando la impresora en una red 802.1X, necesitará lo siguiente:
        - Tipo de autenticación
        - Tipo de autenticación interna
        - Nombre de usuario y contraseña de la red 802.1X
        - Certificados
    - Sin seguridad
      - Si la red inalámbrica no utiliza seguridad de ningún tipo, no habrá información de seguridad.
- Nota:** No se recomienda el uso de una red inalámbrica no segura.

#### Notas:

- Si no sabe el SSID de la red a la que está conectada el equipo, inicie la utilidad inalámbrica del adaptador de red del equipo y, a continuación, busque el nombre de la red. Si no encuentra el SSID ni la información de seguridad de la red, consulte la documentación suministrada con el punto de acceso o póngase en contacto con el personal de asistencia técnica.
- Para obtener la clave o la frase de contraseña WPA/WPA2 precompartidas de la red inalámbrica, consulte la documentación del punto de acceso, consulte el Embedded Web Server asociado al punto de acceso o póngase en contacto con el personal de asistencia técnica.

## Conexión de la impresora mediante el asistente de configuración inalámbrica

Antes de empezar, asegúrese de que:

- Hay un adaptador de red inalámbrica instalado en la impresora y funciona correctamente. Para obtener más información, consulte la hoja de instrucciones suministrada con el adaptador de red inalámbrica.
- No hay un cable Ethernet conectado a la impresora.
- El NIC activo está definido como automático. Para definirlo como automático, navegue hasta:



>Red/Puertos >NIC activo >Automático >Enviar

**Nota:** Asegúrese de apagar la impresora, espere 5 segundos aproximadamente y, a continuación, vuelva a encenderla.

- 1 En el panel de control de la impresora, navegue hasta:



>Red/Puertos >Red [x] >Red [x] Configuración >Inalámbrica >Configuración de conexión inalámbrica

- 2 Seleccione una configuración de conexión inalámbrica.

Utilice	Para
<b>Búsqueda de redes</b>	Mostrar las conexiones inalámbricas disponibles. <b>Nota:</b> Este elemento de menú muestra todas las transmisiones de SSID seguras e inseguras.
<b>Introducir un nombre de red</b>	Introduzca manualmente el SSID. <b>Nota:</b> Asegúrese de introducir el SSID correcto.
<b>Wi-Fi, configuración protegida</b>	Conectar la impresora a una red inalámbrica mediante Wi-Fi Protected Setup.

3 Siga las instrucciones que aparecen en la pantalla de la impresora.

## Conexión de la impresora en una red inalámbrica mediante Wi-Fi Protected Setup

Antes de empezar, asegúrese de que:

- El punto de acceso (enrutador inalámbrico) está certificado con Wi-Fi Protected Setup (WPS) o es compatible con WPS. Para obtener más información, consulte la documentación suministrada con el punto de acceso.
- Un adaptador de red inalámbrica instalado en su impresora está conectado y funciona correctamente. Para obtener más información, consulte la hoja de instrucciones incluida con el adaptador de red inalámbrico.

### Uso del método de configuración de botón de pulsación

1 En el panel de control de la impresora, navegue hasta:



>Red/Puertos >Red [x] >Configuración de la red [x] >Inalámbrica >Configuración de conexión inalámbrica >Wi-Fi Protected Setup >Método de botones de pulsación de inicio

2 Siga las instrucciones que aparecen en la pantalla de la impresora.

### Uso del método de Número de identificación personal (PIN)

1 En el panel de control de la impresora, navegue hasta:



>Red/Puertos >Red [x] >Configuración de la red [x] >Inalámbrica >[x]Configuración de conexión inalámbrica >Wi-Fi Protected Setup >Método PIN de inicio

2 Copie el PIN de WPS de ocho dígitos.

3 Abra un explorador web y, a continuación, escriba la dirección IP de su punto de acceso en el campo de la dirección.

#### Notas:

- La dirección IP aparece como cuatro grupos de números separados por puntos, como 123.123.123.123.
- Si está utilizando un servidor proxy, desactívelo temporalmente para cargar correctamente la página web.

4 Acceda a los valores de WPS. Para obtener más información, consulte la documentación suministrada con el punto de acceso.

5 Introduzca el PIN de ocho dígitos y, a continuación, guarde el valor.

## Conexión de la impresora a una red inalámbrica mediante Embedded Web Server

Antes de empezar, asegúrese de que:

- La impresora está conectada temporalmente a una red Ethernet.
- Hay un adaptador de red inalámbrica instalado en la impresora que funciona correctamente. Para obtener más información, consulte la hoja de instrucciones suministrada con el adaptador de red inalámbrica.

**1** Abra un explorador web y, a continuación, escriba la dirección IP de la impresora en el campo de la dirección.

**Notas:**

- Verá la dirección IP de la impresora en el panel de control de la impresora. La dirección IP aparece como cuatro grupos de números separados por puntos, como 123.123.123.123.
- Si está utilizando un servidor proxy, desactívelo temporalmente para cargar correctamente la página web.

**2** Haga clic en **Valores >Red/Puertos >Inalámbrica**.

**3** Modifique los valores para que coincidan con los de su punto de acceso (encaminador inalámbrico).

**Nota:** Asegúrese de introducir el SSID, el método de seguridad, la clave o la frase precompartidas, el modo de red y el canal correctos.

**4** Haga clic en **Enviar**.

**5** Apague la impresora y, a continuación, desconecte el cable Ethernet. A continuación, espere al menos cinco segundos y vuelva a encender la impresora.

**6** Para verificar si la impresora está conectada a la red, imprima una página de configuración de red. A continuación, en la sección Tarjeta de red [x], compruebe si el estado es Conectado.

## Cambio de valores de puerto después de instalar una nueva red ISP

**Notas:**

- Si la impresora dispone de una dirección IP estática, no tendrá que realizar ningún cambio en la configuración del equipo.
- Si los equipos se configuran para utilizar un nombre de red, en lugar de una dirección IP, no tendrá que realizar ningún cambio en la configuración del equipo.
- Si agrega un ISP inalámbrico a una impresora configurada previamente para una conexión Ethernet, asegúrese de que la impresora está desconectada de la red Ethernet cuando configure la impresora para que funcione de forma inalámbrica.

### Para usuarios de Windows

**1** Abra la carpeta de impresoras.

**2** En el menú de método abreviado de la impresora con el nuevo proveedor de servicios de Internet, abra las propiedades de la impresora.

**3** Configure el puerto de la lista.

**4** Actualice la dirección IP.

**5** Aplique los cambios.

### Para usuarios de Macintosh

- 1 En Preferencias del sistema en el menú de Apple, navegue hasta la lista de impresoras y, a continuación, seleccione **+ >IP**.
- 2 Escriba la dirección IP en la barra de dirección.
- 3 Aplique los cambios.

## Configuración de impresión por puerto serie

Utilice impresión por puerto serie cuando el equipo esté lejos de la impresora. Después de instalar el puerto serie o el puerto de comunicación (COM), configure la impresora y el equipo.

**Nota:** La impresión por puerto serie reduce la velocidad de impresión.

- 1 Defina los parámetros de la impresora.
  - a En el panel de control, vaya al menú para configurar el puerto.
  - b Busque el menú para los valores del puerto serie y, a continuación, ajuste los valores, si es necesario.
  - c Guarde la configuración.
- 2 En el equipo, abra la carpeta de impresoras y, a continuación, seleccione la impresora.
- 3 Abra las propiedades de la impresora y, a continuación, seleccione el puerto COM de la lista.
- 4 Defina los parámetros del puerto COM en Administrador de dispositivos.

Utilice el cuadro de diálogo Ejecutar para abrir el símbolo del sistema, y, a continuación, escriba `devmgmt.msc`.

## Verificación de la instalación de la impresora

Tras instalar todas las opciones de hardware y software y encender la impresora, compruebe que está configurada correctamente imprimiendo lo siguiente:

- **Página de valores de menú:** utilice esta página para comprobar que todas las opciones de la impresora están instaladas correctamente. Aparecerá una lista de opciones instaladas en la parte inferior de la página. Si una de las opciones que ha instalado no se encuentra en la lista, esto significa que no está instalada correctamente. Quite la opción e instálela de nuevo.
- **Página de configuración de red:** Si la impresora dispone de Ethernet o de capacidad inalámbrica y está conectada a una red, imprima la página de configuración de red y compruebe la conexión. Esta página también proporciona información importante que facilita la configuración de la impresión en red.

### Impresión de una página de valores de menú

En la pantalla de inicio, navegue hasta:



> Informes > Página de valores de menú

## Impresión de una página de configuración de red

Si la impresora está conectada a una red, imprima una página de configuración de red para verificar la conexión de red. Esta página también proporciona información importante que facilita la configuración de la impresión en red.

- 1 En la pantalla de inicio, navegue hasta:



> **Informes > Página de configuración de la red**

- 2 Consulte la primera sección de la página de configuración de red y confirme que el estado es **Conectado**.

Si el estado es **Sin conexión**, es posible que la red LAN no esté activa o que el cable de red no funcione correctamente. Póngase en contacto con el personal de asistencia técnica del sistema para obtener una solución y, a continuación, imprima otra página de configuración de red.

## Carga de papel y material especial

La selección y el manejo de papel y material especial pueden afectar a la fiabilidad de la impresión de documentos. Para obtener más información, consulte [“Cómo evitar atascos” en la página 231](#) y [“Almacenamiento del papel” en la página 72](#).

### Definición del tipo y el tamaño del papel

En la pantalla de inicio, navegue hasta:

 > **Menú Papel** > **Tamaño/Tipo de papel** > seleccione una bandeja > seleccione el tamaño o tipo de papel > **Enviar**

#### Notas:

- El valor Tamaño del papel se configura automáticamente en función de la posición de las guías del papel en cada bandeja, excepto en la bandeja estándar de 550 hojas (bandeja 1) y el alimentador multiuso.
- El valor Tamaño del papel para la Bandeja 1 y el alimentador multiuso debe definirse manualmente en el menú Tamaño del papel.
- El valor predeterminado de fábrica de Tipo de papel es Papel normal.
- El valor Tipo de papel debe definirse manualmente para todas las bandejas.

### Configuración del valor de papel Universal

El tamaño de papel Universal es un valor definido por el usuario que permite imprimir en tamaños de papel no incluidos en los menús de la impresora.

#### Notas:

- El tamaño mínimo admitido de papel Universal es 76,2 x 76,2 mm (3 x 3 pulgadas).
- El tamaño máximo admitido del papel Universal es 215,9 x 359,92 mm (8,5 x 14.17 pulgadas).

1 En la pantalla de inicio, navegue hasta:

 > **Menú Papel** > **Configuración universal** > **Unidades de medida** > seleccione las unidades de medida > 

2 Pulse **Anchura vertical** o **Altura vertical**.

3 Seleccione la altura o anchura y pulse .

### Carga de bandejas

 **PRECAUCIÓN: POSIBLES DAÑOS PERSONALES:** Para reducir el riesgo de inestabilidad del equipo, cargue cada bandeja por separado. Mantenga todas las bandejas cerradas hasta que las necesite.

1 Extraiga la bandeja completamente.

**Nota:** No extraiga las bandejas mientras se imprime un trabajo o mientras se muestra **Ocupada** en la pantalla de la impresora. Si lo hace, podría causar un atasco.



- 2 Presione y deslice la lengüeta de la guía de anchura hasta colocarla en la posición correcta para el tamaño de papel que esté cargando.

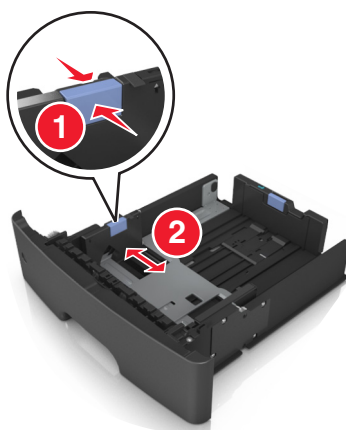

- 3 Presione y deslice la lengüeta de la guía de longitud hasta colocarla en la posición correcta para el tamaño de papel que esté cargando.

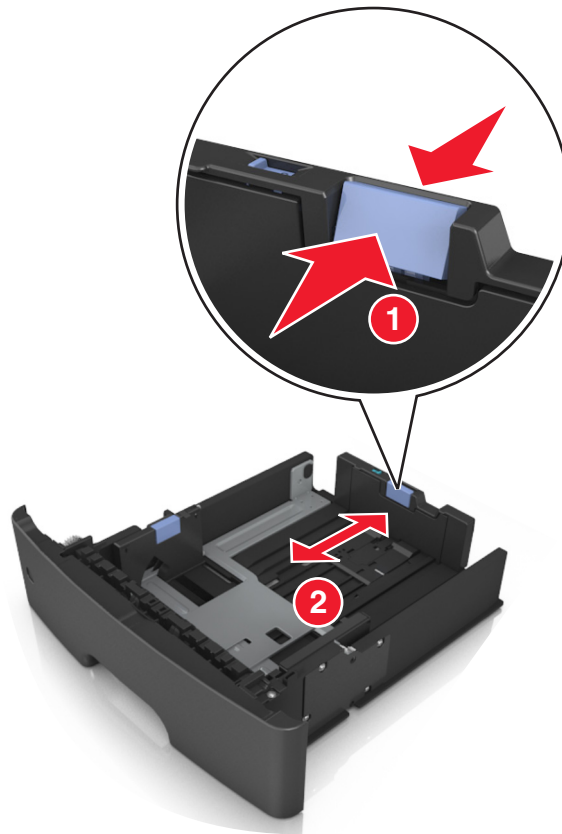

**Notas:**

- Para algunos tamaños de papel como carta, legal o A4, apriete y luego desplace la lengüeta de la guía de longitud hacia atrás para ajustarla a su longitud.
- Si está cargando un tamaño de papel A6 en la bandeja estándar, presione la lengüeta guía de longitud y luego deslícela hacia el centro de la bandeja hasta la posición del papel de tamaño A6.
- Asegúrese de que las guías de anchura y longitud del papel están alineadas con los indicadores de tamaño de papel de la parte inferior de la bandeja



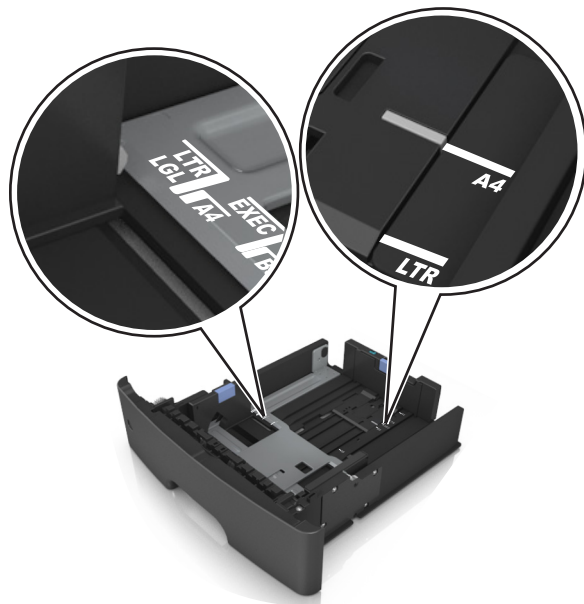

- 4** Flexione las hojas hacia adelante y hacia atrás; después, airéelas. No doble ni arrugue el papel. Alise los bordes en una superficie nivelada.

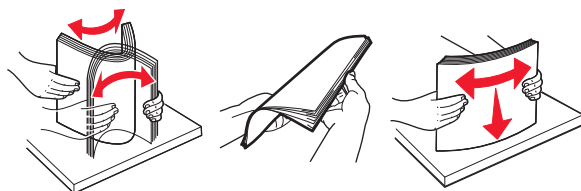

- 5** Cargue la pila de papel con la cara de impresión hacia abajo.

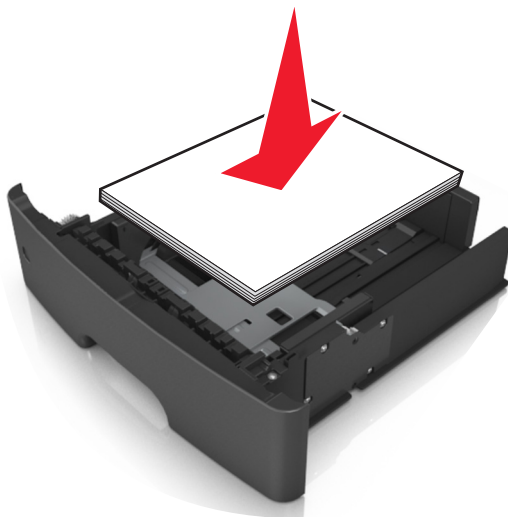

- Existen diferentes formas de cargar papel con cabecera según haya una grapadora opcional instalada y se necesite imprimir a dos caras.

Sin grapadora opcional	Con grapadora opcional
 <p>Impresión a una cara</p>	 <p>Impresión a una cara</p>
 <p>Impresión a dos caras (dúplex)</p>	 <p>Impresión a dos caras (dúplex)</p>

- Asegúrese de que el papel no supera el indicador de capacidad máxima de papel ubicado en el lateral de la guía de anchura. Si sobrepasa el límite, se pueden provocar atascos de papel.

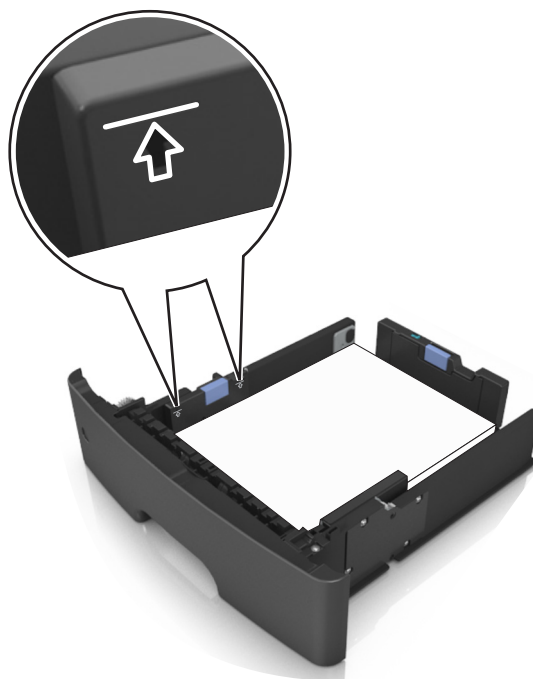

## 6 Introduzca la bandeja.



## 7 En el panel de control de la impresora, defina el tipo y tamaño del papel en el menú Papel que coincidan con el papel cargado en la bandeja.

**Nota:** Defina el tipo y el tamaño de papel correctos para evitar atascos y problemas de calidad de impresión.

## Carga del alimentador multiuso

Utilice el alimentador multiuso cuando imprima en distintos tamaños y tipos de papel o sobre material especiales, como cartulinas, transparencias y sobres. También puede utilizarlo para trabajos de impresión de una sola página en papeles con cabecera.

### 1 Abra el alimentador multiuso.



- a** Tire de la parte extensible del alimentador multiuso.



- b** Tire con cuidado de la parte extensible para que el alimentador multiuso quede completamente extendido y abierto.



- 2 Presione la lengüeta que se encuentra en la guía de anchura izquierda, y luego mueva las guías en función del papel que esté cargando.



- 3 Prepare el papel normal o el especial para la carga.

- Flexione las hojas de papel hacia adelante y hacia atrás; después, airélas. No doble ni arrugue el papel. Alise los bordes en una superficie nivelada.

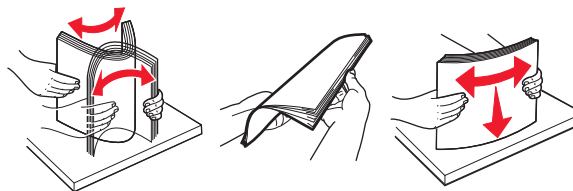

- Sujete las transparencias por los bordes. Flexione la pila de transparencias para evitar que se peguen entre sí y, a continuación, airélas. Alise los bordes en una superficie nivelada.

**Nota:** No toque la cara imprimible de las transparencias. Tenga cuidado de no rayarlas.

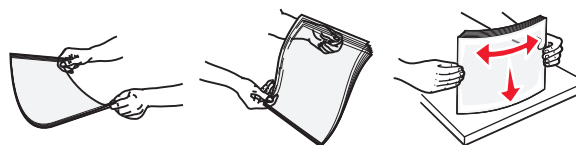

- Flexione la pila de sobres para evitar que se peguen entre sí y, a continuación, airéelos. Alise los bordes en una superficie nivelada.

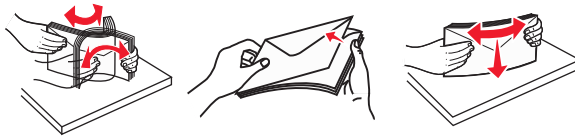

#### 4 Cargue el papel normal o el especial.

##### Notas:

- No fuerce el papel normal o especial al introducirlo en el alimentador multiuso.
- Asegúrese de que el papel normal o especial no exceda el indicador de capacidad máxima de papel situado en las guías de papel. Si sobrepasa el límite, se pueden provocar atascos de papel.



- Cargue el papel, las transparencias y las cartulinas con la cara de impresión recomendada hacia arriba e introduciendo primero el borde superior. Para obtener más información sobre cómo cargar transparencias, consulte el paquete en el que se incluían las transparencias.



**Nota:** Cuando cargue un tamaño de papel A6, asegúrese de que la parte extensible del alimentador multiuso roce ligeramente el borde del papel, de modo que las últimas hojas queden en su lugar.

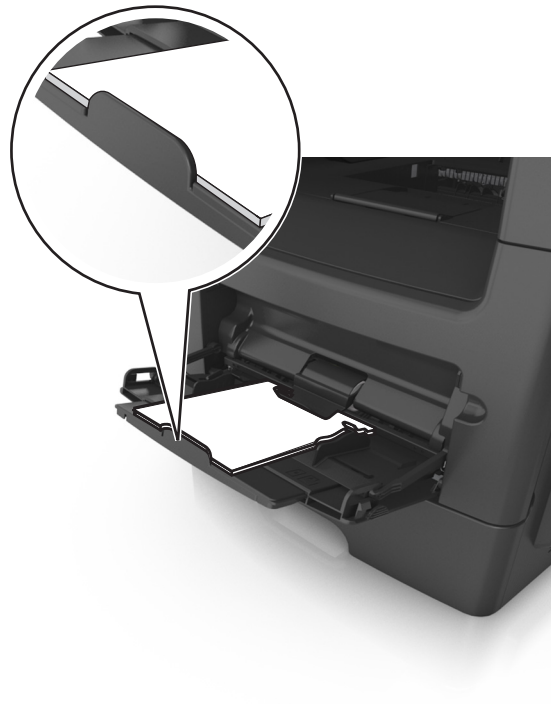

- Cargue el papel con cabecera hacia arriba, de modo que el borde superior de la hoja entre en la impresora en primer lugar. Para la impresión a dos caras (dúplex), cargue el papel con cabecera hacia abajo, de modo que el borde inferior de la hoja entre en la impresora en primer lugar.



- Cargue los sobres con la solapa hacia abajo y en la parte izquierda.



**Advertencia—Posibles daños:** No utilice nunca sobres con sellos, cierres, broches, ventanas, revestimientos oleosos o autoadhesivos. Este tipo de sobres pueden causar un grave deterioro en la impresora.

- 5 En el panel de control de la impresora, defina el tamaño y el tipo de papel a través del menú Papel para que coincidan con el papel o el material especial que se ha cargado en el alimentador multiuso.

## Uso de la bandeja estándar y el tope de papel

La bandeja estándar admite hasta 150 hojas de papel de 20 libras. Almacena las impresiones hacia abajo. La bandeja estándar incluye un tope de papel que evita que el papel caiga por la parte delantera al apilarse en la bandeja.

Para abrir el tope de papel, tire de él para que dé la vuelta hacia delante.



**Nota:** Cierre el tope del papel cuando traslade la impresora a otro lugar.



## Enlace y anulación de enlace de bandejas

Cuando los valores Tipo y Tamaño de papel coinciden en varias bandejas, la impresora enlaza esas bandejas. Cuando se vacía la bandeja enlazada, el papel se carga de la siguiente bandeja enlazada. Se recomienda dar a todos los tipos de papel únicos, como a las cabeceras y al papel normal de distintos colores, un nombre de tipo personalizado diferente para que las bandejas en las que se encuentran no se enlacen automáticamente.

### Enlace y anulación de enlace de bandejas

- 1 Abra un explorador web y, a continuación, escriba la dirección IP de la impresora en el campo de la dirección.

**Notas:**

- Verá la dirección IP de la impresora en la pantalla de inicio de la impresora. La dirección IP aparece como cuatro grupos de números separados por puntos, como 123.123.123.123.
- Si está utilizando un servidor proxy, desactívelo temporalmente para cargar correctamente la página web.

- 2 Haga clic en **Valores >Menú Papel**.

- 3 Cambie los valores de tamaño y tipo de papel para las bandejas que está enlazando.

- Para enlazar bandejas, asegúrese de que el tamaño y el tipo de papel de la bandeja coincidan con los de la otra bandeja.
- Para desenlazar bandejas, asegúrese de que el tamaño y el tipo de papel de la bandeja *no* coincidan con los de la otra bandeja.

- 4 Haga clic en **Enviar**.

**Nota:** También puede cambiar los valores de tamaño y tipo de papel mediante el panel de control de la impresora. para obtener más información, consulte [“Definición del tipo y el tamaño del papel” en la página 54](#).

**Advertencia—Posibles daños:** El papel cargado en la bandeja debe coincidir con el nombre de tipo de papel asignado en la impresora. La temperatura del fusor varía según el tipo de papel especificado. Pueden producirse problemas de impresión si no se configuran correctamente los valores.

## Creación de un nombre personalizado para un tipo de papel

### Uso de Embedded Web Server

- 1 Abra un explorador web y, a continuación, escriba la dirección IP de la impresora en el campo de la dirección.

**Notas:**

- Verá la dirección IP de la impresora en la pantalla de inicio de la impresora. La dirección IP aparece como cuatro grupos de números separados por puntos, como 123.123.123.123.
- Si está utilizando un servidor proxy, desactívelo temporalmente para cargar correctamente la página web.

- 2 Haga clic en **Valores >Menú Papel >Nombres personalizados**.

- 3 Seleccione un nombre personalizado y, a continuación, escriba un nombre de tipo de papel personalizado.

- 4 Haga clic en **Enviar**.

- 5 Haga clic en **Tipos personalizados** y, a continuación, verifique si el nuevo nombre de tipo de papel personalizado ha sustituido al nombre personalizado.

## Uso del panel de control de la impresora

- 1 En la pantalla de inicio, navegue hasta:



>Menú Papel >Nombres personalizados

- 2 Seleccione un nombre personalizado y, a continuación, escriba un nombre de tipo de papel personalizado.

- 3 Toque

- 4 Pulse **Tipos personalizados** y, a continuación, verifique que el nuevo nombre de tipo de papel personalizado ha sustituido al nombre personalizado.

## Asignación de un tipo de papel personalizado

### Uso de Embedded Web Server

Asigne un nombre de tipo de papel personalizado a una bandeja para establecer o anular un enlace con las bandejas.

- 1 Abra un explorador web y, a continuación, escriba la dirección IP de la impresora en el campo de la dirección.

#### Notas:

- Verá la dirección IP de la impresora en la pantalla de inicio de la impresora. La dirección IP aparece como cuatro grupos de números separados por puntos, como 123.123.123.123.
- Si está utilizando un servidor proxy, desactívelo temporalmente para cargar correctamente la página web.

- 2 Haga clic en **Valores >Menú Papel >Tipos personalizados**.

- 3 Seleccione un nombre de tipo de papel personalizado y, a continuación, seleccione un tipo de papel

**Nota:** Papel es el tipo de papel predeterminado de fábrica para todos los nombres personalizados definidos por el usuario.

- 4 Haga clic en **Enviar**.

### Uso del panel de control de la impresora

- 1 En la pantalla de inicio, navegue hasta:



>Menú Papel >Tipos personalizados

- 2 Seleccione un nombre de tipo de papel personalizado y, a continuación, seleccione un tipo de papel

**Nota:** Papel es el tipo de papel predeterminado de fábrica para todos los nombres personalizados definidos por el usuario.

- 3 Toque

## Configuración de un nombre personalizado

### Uso de Embedded Web Server

- 1 Abra un explorador web y, a continuación, escriba la dirección IP de la impresora en el campo de la dirección.

**Notas:**

- Verá la dirección IP de la impresora en la pantalla de inicio de la impresora. La dirección IP aparece como cuatro grupos de números separados por puntos, como 123.123.123.123.
- Si está utilizando un servidor proxy, desactívelo temporalmente para cargar correctamente la página web.

**2** Haga clic en **Valores >Menú Papel >Tipos personalizados**.

**3** Seleccione un nombre personalizado que desee configurar; posteriormente, seleccione un papel o tipo de papel especial y, a continuación, haga clic en **Enviar**.

**Uso del panel de control de la impresora**

**1** En la pantalla de inicio, navegue hasta:



**>Menú Papel >Tipos personalizados**

**2** Seleccione un nombre personalizado que quiera configurar y, a continuación, toque .

# Guía de papel y material especial

## Uso de papel especial

### Consejos sobre el uso de papel con cabecera

- Utilice papel con cabecera diseñado específicamente para impresoras láser.
- Imprima muestras en los papeles con cabecera que piensa utilizar antes de adquirirlos en grandes cantidades.
- Antes de cargar cabeceras, flexione, airee y alise la pila de papel para evitar que las hojas se peguen entre sí.
- La orientación de la página es importante al imprimir en papel con cabecera. Para obtener más información sobre cómo cargar papel con cabecera, consulte el apartado:
  - [“Carga de bandejas” en la página 54](#)
  - [“Carga del alimentador multiuso” en la página 59](#)

### Sugerencias para el uso de transparencias

- Imprima una página de muestra en las transparencias que piensa utilizar antes de adquirirlas en grandes cantidades.
- Cargue las transparencias desde la bandeja estándar o el alimentador multiuso.
- Utilice transparencias diseñadas específicamente para impresoras láser. Las transparencias deben soportar temperaturas hasta 185 °C (365 °F) sin derretirse, perder el color, desviarse o liberar emisiones peligrosas.

**Nota:** Si el peso de la transparencia se ha definido en Pesado y la textura de la transparencia se ha definido en Rugosa en el menú Papel, las transparencias se pueden imprimir a una temperatura máxima de 195 °C (383 °F).
- Evite dejar huellas en las transparencias para que no se produzcan problemas de calidad de impresión.
- Antes de cargar transparencias, flexione, airee y alise la pila de papel para evitar que las hojas se peguen entre sí.

### Consejos sobre el uso de sobres

Imprima siempre muestras en los sobres que piensa utilizar antes de adquirirlos en grandes cantidades.

- Utilice sobres diseñados específicamente para impresoras láser. Consulte con el fabricante o el vendedor para asegurarse de que los sobres pueden soportar temperaturas de hasta 230 °C (446 °F) sin sellarse, arrugarse u ondularse en exceso ni liberar emisiones peligrosas.
- Para un mejor rendimiento, utilice sobres hechos con papel de 90 g/m<sup>2</sup> (24 lb de alta calidad) o con un 25 % de algodón. Los sobres de algodón no deben exceder los 75 g/m<sup>2</sup> (20 lb de alta calidad) de peso.
- Utilice únicamente sobres procedentes de embalajes no dañados.
- Para obtener resultados óptimos y minimizar los atascos, no utilice sobres que:
  - Tengan excesivos dobleces o curvaturas
  - Estén pegados o dañados de cualquier forma
  - Tengan ventanas, agujeros, perforaciones, recortes o repujados
  - Utilicen cierres metálicos, nudos con hilos o barras de doblez
  - Tengan un diseño de interbloqueo
  - Tengan pegados sellos de correo

- Tengan algún adhesivo expuesto cuando la solapa está en posición de sellado o cerrado
- Tengan esquinas dobladas
- Tengan terminaciones ásperas, arrugadas o dobladas
- Ajuste la anchura de las guías a la de los sobres.

**Nota:** La combinación de una alta humedad (más del 60 %) y la alta temperatura de impresión pueden arrugar o sellar los sobres.

## Consejos para el uso de etiquetas

Imprima siempre muestras en las etiquetas que piensa utilizar antes de adquirirlas en grandes cantidades.

**Nota:** Utilice sólo hojas de etiquetas de papel. No se admiten etiquetas de vinilo, tratadas químicamente o de dos caras.

Al imprimir en etiquetas:

- Utilice etiquetas diseñadas específicamente para impresoras láser. Consulte al fabricante o proveedor para verificar que:
  - Las etiquetas pueden soportar temperaturas de 230 °C (446 °F) sin sellarse, curvarse de forma excesiva, arrugarse ni liberar emisiones peligrosas.
  - Los adhesivos de las etiquetas, la cara recomendada del paquete de impresión y las capas de protección pueden soportar una presión de hasta 25 psi (172 kPa) sin laminarse, rezumar por los bordes ni liberar gases peligrosos.
- No utilice etiquetas con un material de soporte liso.
- Utilice hojas de etiquetas completas. Las hojas incompletas pueden provocar que las etiquetas se despeguen durante la impresión, causando un atasco de papel. Las hojas incompletas contaminan también la impresora y el cartucho de tóner con material adhesivo, lo que podría anular la garantía de los mismos.
- No utilice etiquetas con el adhesivo visible.
- No imprima a menos de 1 mm (0,04 pulg.) del borde de la etiqueta, de las perforaciones o entre márgenes de separación de la etiqueta.
- Asegúrese de que el soporte del adhesivo no alcanza el borde de la hoja. La aplicación por zonas del adhesivo debe tener una separación de al menos 1 mm (0,04 pulg.) de los bordes. El material adhesivo contamina la impresora y podría anular la garantía.
- Si no es posible la aplicación por zonas del adhesivo, elimine una franja de 2 mm (0,06 pulg.) del borde inicial y lateral y utilice un adhesivo que no gotee.
- Es recomendable utilizar la orientación vertical, en especial al imprimir códigos de barras.

## Consejos de uso de cartulina

La cartulina es un material especial de impresión pesado de una sola capa. Muchas de sus características variables, como el nivel de humedad, el grosor y la textura, pueden afectar de forma significativa a la calidad de impresión. Imprima siempre muestras en la cartulina que piensa utilizar antes de adquirirla en grandes cantidades.

- Desde el menú Papel, configure el Tipo de papel como cartulina.
- Seleccione el valor apropiado de Textura del papel.
- Tenga en cuenta que las preimpresiones, perforaciones y arrugas pueden afectar de forma significativa a la calidad de impresión y provocar atascos u otros problemas de manejo de papel.
- Consulte con el fabricante o distribuidor si la cartulina puede soportar temperaturas de hasta 220°C (446°F) sin liberar emisiones peligrosas.

- No utilice cartulinas preimpresas fabricadas con productos químicos que puedan contaminar la impresora. Las preimpresiones introducen componentes semilíquidos y volátiles en la impresora.
- Utilice cartulinas de fibra corta siempre que sea posible.

## Instrucciones para el papel

Si se selecciona el papel y el material especial adecuados se reducen los problemas de impresión. Para obtener la mejor calidad de impresión, pruebe una muestra del papel o material especial antes de comprar grandes cantidades.

### Características del papel

Las características de papel que se definen a continuación afectan a la calidad y fiabilidad de la impresión. Tenga en cuenta estas características al planificar la adquisición de grandes cantidades de papel.

#### Peso

Las bandejas estándar de la impresora pueden cargar automáticamente papel de fibra larga de hasta 90 g/m<sup>2</sup> (24 libras) de alta calidad. Las bandejas opcionales de la impresora pueden cargar automáticamente papel de fibra larga de hasta 120 g/m<sup>2</sup> (32 libras) de alta calidad. El alimentador multiuso puede cargar automáticamente papel de fibra larga de hasta 163 g/m<sup>2</sup> (43 libras) de alta calidad. El papel de menos de 60 g/m<sup>2</sup> (16 libras) puede que no sea lo bastante rígido para una correcta alimentación, lo que provocaría atascos. Para obtener los mejores resultados, utilice papel de 75 g/m<sup>2</sup> (20 libras) de alta calidad de fibra larga. Para papel más pequeño de 182 x 257 mm (7,2 x 10,1 pulgada), se recomienda utilizar papel de 90 g/m<sup>2</sup> (24 lb) o más pesado.

**Nota:** La impresión a doble cara solo es compatible con papel de alta calidad de 60–90 g/m<sup>2</sup> (16–24 lb).

#### Curvatura

La curvatura es la tendencia del papel a curvarse por los bordes. La curvatura excesiva puede provocar problemas de alimentación del papel. La curvatura puede producirse después de que el papel pase por la impresora, donde queda expuesto a altas temperaturas. Asimismo, almacenar el papel sin empaquetar en ambientes cálidos, húmedos, fríos o secos, incluso en la bandeja de papel, puede causar curvaturas en el papel antes de su impresión y provocar problemas de alimentación.

#### Suavidad

La suavidad del papel afecta directamente a la calidad de impresión. Si el papel es demasiado áspero, el tóner no se impregna de forma adecuada. Si el papel es demasiado suave, puede provocar problemas de alimentación o de calidad de impresión. Utilice siempre papel que esté comprendido entre 100 y 300 puntos Sheffield; la suavidad que proporciona la mejor calidad de impresión oscila entre los 150 y 250 puntos Sheffield.

#### Nivel de humedad

La cantidad de humedad del papel afecta tanto a la calidad de impresión como a la capacidad que tiene la impresora para cargar el papel correctamente. Deje el papel en su embalaje original hasta el momento de utilizarlo. De esta forma, se limita la exposición del papel a los cambios de humedad que pueden degradar su rendimiento.

Acondicione el papel antes de imprimir guardándolo en su embalaje original en el mismo ambiente que la impresora durante 24-48 horas antes de imprimir. Déjelo varios días si el entorno de almacenamiento o transporte es muy distinto al de la impresora. El papel grueso puede requerir un período de acondicionamiento más prolongado.

## Dirección de la fibra

Fibra hace referencia a la alineación de las fibras del papel en una hoja. La fibra puede ser del tipo *fibra larga*, en el sentido de la longitud del papel, o *fibra corta*, en el sentido de la anchura del papel.

Para papel de entre 60 y 90 g/m<sup>2</sup> (16 y 24 lb) de alta calidad, se recomienda la fibra larga.

## Contenido de fibra

La mayoría del papel xerográfico de alta calidad está fabricado a partir de pulpa de madera 100% tratada químicamente. Este contenido le proporciona un alto grado de estabilidad, provoca menos problemas de alimentación y produce una mejor calidad de impresión. El papel que contiene fibras como el algodón puede afectar negativamente al manejo del papel.

## Papel no recomendado

No es aconsejable utilizar con la impresora los tipos de papel siguientes:

- Tipos de papel tratados químicamente, utilizados para hacer copias sin papel carbón, también denominados tipos de papel sin carbón, papel sin copia carbón (CCP) o papel que no necesita carbón (NCR).
- Tipos de papel preimpresos con productos químicos que puedan contaminar la impresora.
- Tipos de papel preimpresos que se puedan ver afectados por la temperatura del fusor de la impresora.
- Papeles preimpresos que requieren un registro (la ubicación precisa en la página) mayor o menor que  $\pm/_{-}2,5$  mm ( $\pm/_{-}0,10$  pulgadas), como formularios de reconocimiento óptico de caracteres (OCR)

En algunos casos, se puede ajustar el registro con una aplicación de software para imprimir correctamente en estos formularios:

- Tipos de papel tratado (borrable de alta calidad), papel sintético, térmico
- Tipos de papel con bordes ásperos, con superficie de textura áspera o gruesa o con curvaturas
- Papel reciclado que no cumpla la normativa EN12281:2002 (europea)
- Papel con un peso inferior a 60 g/m<sup>2</sup> (16 libras).
- Formularios o documentos multicopia

## Selección del papel

El uso del papel correcto evita los atascos y garantiza una impresión sin problemas.

Para evitar atascos de papel y una baja calidad de impresión:

- Utilice *siempre* papel nuevo, sin dañar.
- Antes de cargar el papel, es preciso conocer la cara de impresión recomendada del papel. Esta información suele venir indicada en el embalaje del papel.
- *No* utilice papel cortado ni recortado manualmente.
- *No* mezcle tamaños, pesos o tipos de papel en la misma bandeja, ya que se pueden producir atascos.
- *No* utilice papeles tratados a menos que estén diseñados específicamente para la impresión electrofotográfica.

## Selección de formularios preimpresos y papel con cabecera

Siga estas instrucciones cuando seleccione formularios preimpresos y papel con cabecera:

- Utilice fibra larga para papel con un peso de 60 a 90 g/m<sup>2</sup> (16 a 24 lb).
- Utilice solo formularios y papel con cabecera impresos mediante un proceso de impresión litográfica o grabado.
- Evite los papeles con superficies de textura áspera o gruesa.

Utilice papeles impresos con tintas resistentes al calor, diseñados para su uso en copiadoras xerográficas. La tinta debe poder soportar temperaturas de hasta 230 °C (446 °F) sin derretirse o liberar emisiones peligrosas. Utilice tintas que no se vean afectadas por la resina del tóner. Normalmente, las tintas que se imprimen mediante un proceso de oxidación y las tintas oleosas cumplen estos requisitos, las de látex puede que no. En caso de duda, póngase en contacto con su proveedor de papel.

Los tipos de papel preimpresos, como el papel con cabecera, deben poder soportar temperaturas de hasta 230 °C (446 °F) sin derretirse o liberar emisiones peligrosas.

## Uso de papel reciclado y otro papel de oficina

- Bajo contenido en humedad (4% – 5%)
- Suavidad adecuada (100–200 unidades Sheffield, o 140–350 unidades Bendtsen en Europa)

**Nota:** Algunos tipos de papel mucho más suaves (como los papeles para láser de 24 lb de alta calidad, 50–90 unidades Sheffield) y mucho más ásperos (como los papeles de algodón de alta calidad, 200–300 unidades Sheffield) han sido desarrollados para funcionar muy bien en las impresoras láser, a pesar de su textura de superficie. Antes de usar estos tipos de papel, consulte con su proveedor de papel.

- Coeficiente de fricción adecuado (0,4 – 0,6)
- Suficiente resistencia a la flexión en la dirección de la alimentación

Es posible que el papel reciclado, el papel más ligero (<60 g/m<sup>2</sup> [16 lb de alta calidad]) y/o de menor espesor (<3,8 mils [0,1 mm]) y el papel de fibra corta para impresoras con alimentación en orientación vertical (o borde corto) tengan menos resistencia a la flexión de lo requerido para realizar una alimentación de papel fiable. Antes de usar estos tipos de papel para impresión (electrofotográfica) láser, consulte con su proveedor de papel. Recuerde que se trata de meras directrices generales y que es posible que incluso aunque el papel cumpla estos requisitos puede ocasionar problemas en la alimentación).

## Almacenamiento del papel

Utilice estas instrucciones de almacenamiento del papel para evitar los atascos y la calidad de impresión desigual:

- Para obtener los mejores resultados, almacene el papel con una temperatura de 21 °C (70 °F) y una humedad relativa del 40%. La mayoría de fabricantes de etiquetas recomiendan imprimir dentro de un intervalo de temperaturas entre 18 y 24 °C (de 65 a 75 °F) con una humedad relativa entre el 40 y el 60%.
- Almacene el papel en cajas, preferiblemente en una plataforma o estantería en lugar de en el suelo.
- Almacene paquetes individuales en una superficie plana.
- No coloque nada sobre los paquetes individuales de papel.
- Saque el papel de la caja de cartón o del embalaje solo cuando esté preparado para cargarlos en la impresora. La caja de cartón o el embalaje ayudan a mantener el papel limpio, seco y sin arrugas.



## Tamaños, tipos y pesos de papel admitidos

### Tamaños de papel admitidos

Tipo y dimensión de papel	Bandeja estándar de 550 hojas	Bandeja opcional de 550 hojas	Alimentador multiuso	ADF	Cristal del escáner	Impresión a doble cara
<b>Tarjeta de presentación</b>	X	X	X	X	✓	X
<b>3 x 5</b>	X	X	✓ <sup>1</sup>	X	✓	X
<b>4 x 6</b>	X	X	✓ <sup>1</sup>	X	✓	X
<b>A4</b> 210 x 297 mm (8,27 x 11,7 pulg.)	✓	✓	✓	✓	✓	✓
<b>A5</b> 148 x 210 mm (5,83 x 8,27 pulg.)	✓	✓	✓	✓	✓	X
<b>A6</b> 105 x 148 mm (4,13 x 5,83 pulgadas)	✓	X	✓	✓	✓	X
<b>JIS B5</b> 182 x 257 mm (7,17 x 10,1 pulg.)	✓	✓	✓	✓	✓	X
<b>Carta</b> 215,9 x 279,4 mm (8,5 x 11 pulg.)	✓	✓	✓	✓	✓	✓
<b>Legal</b> 215,9 x 355,6 mm (8,5 x 14 pulg.)	✓	✓	✓	✓	✓	✓
<b>Ejecutivo</b> 184,2 x 266,7 mm (7,25 x 10,5 pulg.)	✓	✓	✓	✓	✓	X
<b>Oficio (México)</b> 215,9 x 340,4 mm (8,5 x 13,4 pulg.)	✓	✓	✓	✓	✓	✓
<b>Folio</b> 215,9 x 330,2 mm (8,5 x 13 pulg.)	✓	✓	✓	✓	✓	✓
<b>Media carta</b> 139,7 x 215,9 mm (5,5 x 8,5 pulg.)	✓	✓	✓	✓	✓	X
<b>Universal<sup>2</sup></b> De 76,2 x 127 mm (3 x 5 pulg.) a 215,9 x 359,92 mm (8,5 x 14,17 pulg.)	✓	✓	✓	✓	✓	✓ <sup>2</sup>

<sup>1</sup> El papel solo se admite si el valor del tamaño de papel es Universal.

<sup>2</sup> El papel solo se admite en el modo de doble cara si el ancho es de al menos 210 mm (8,27 pulg.) y el largo es de al menos 279,4 mm (11 pulg.). El tamaño mínimo admitido del papel Universal solo puede cargarse en el alimentador multiuso.

Tipo y dimensión de papel	Bandeja estándar de 550 hojas	Bandeja opcional de 550 hojas	Alimentador multiuso	ADF	Cristal del escáner	Impresión a doble cara
<b>Sobre 7 3/4 (Monarch)</b> 98,4 x 190,5 mm (3,875 x 7,5 pulg.)	X	X	✓	X	✓	X
<b>Sobre 9</b> 98,4 x 226,1 mm (3,875 x 8,9 pulg.)	X	X	✓	X	✓	X
<b>Sobre 10</b> 104,8 x 241,3 mm (4,12 x 9,5 pulg.)	X	X	✓	X	✓	X
<b>Sobre DL</b> 110 x 220 mm (4,33 x 8,66 pulg.)	X	X	✓	X	✓	X
<b>Sobre C5</b> 162 x 229 mm (6,38 x 9,01 pulg.)	X	X	✓	X	✓	X
<b>Sobre B5</b> 176 x 250 mm (6,93 x 9,84 pulg.)	X	X	✓	X	✓	X
<b>Otro sobre</b> 85,7 x 165 mm a 215,9 x 355,6 mm (3,375 x 6,50 pulg. a 8,5 x 14 pulg.)	X	X	✓	X	✓	X

<sup>1</sup> El papel solo se admite si el valor del tamaño de papel es Universal.

<sup>2</sup> El papel solo se admite en el modo de doble cara si el ancho es de al menos 210 mm (8,27 pulg.) y el largo es de al menos 279,4 mm (11 pulg.). El tamaño mínimo admitido del papel Universal solo puede cargarse en el alimentador multiuso.

## Pesos y tipos de papel admitidos

**Nota:** Las etiquetas, transparencias, sobres y tarjetas siempre se imprimen a una velocidad reducida.

Tipo de papel	Bandeja estándar de 550 hojas	Bandeja de 550 hojas	Alimentador multiuso	Modo dúplex	Alimentador automático de documentos	Cristal del escáner
<b>Papel normal</b>	✓	✓	✓	✓	✓	✓
<b>Tarjetas</b>	X	X	✓	X	✓	✓
<b>Transparencias</b>	X	X	✓	X	✓	✓
<b>Reciclado</b>	✓	✓	✓	✓	✓	✓
<b>Etiquetas de papel</b>	✓	✓	✓	X	✓	✓
<b>Alta calidad</b>	X	X	✓	X	✓	✓
<b>Sobre*</b>	✓	✓	✓	✓	✓	✓

\* Se deben utilizar sobres que, colocados individualmente hacia abajo sobre una mesa, queden planos.

Tipo de papel	Bandeja estándar de 550 hojas	Bandeja de 550 hojas	Alimentador multiuso	Modo dúplex	Alimentador automático de documentos	Cristal del escáner
Sobre áspero	X	X	✓	X	✓	✓
Membrete	✓	✓	✓	✓	✓	✓
Preimpreso	✓	✓	✓	✓	✓	✓
Papel color	✓	✓	✓	✓	✓	✓
Papel ligero	✓	✓	✓	✓	✓	✓
Papel pesado	✓	✓	✓	✓	✓	✓
Rugoso/Algodón	✓	✓	✓	X	✓	✓
Tipo personalizado [x]	✓	✓	✓	✓	✓	✓

\* Se deben utilizar sobres que, colocados individualmente hacia abajo sobre una mesa, queden planos.

## Tamaños, tipos y pesos de papel admitidos por el clasificador opcional

### Tamaños de papel admitidos

Tamaño del papel	Dimensiones	Grapadora
A4	210 x 297 mm (8,3 x 11,7 pulg.)	X
A5	148 x 210 mm (5,8 x 8,3 pulgadas)	X
A6	105 x 148 mm (4,1 x 5,8 pulgadas)	X
JIS B5	182 x 257 mm (7,2 x 10,1 pulgadas)	X
Carta	216 x 279 mm (8,5 x 11 pulgadas)	✓
Legal	216 x 356 mm (8,5 x 14 pulgadas)	✓
Ejecutivo	184 x 267 mm (7,3 x 10,5 pulgadas)	X
Oficio (México)	216 x 340 mm (8,5 x 13,4 pulgadas)	✓
Folio	216 x 330 mm (8,5 x 13 pulgadas)	✓
Media carta	140 x 216 mm (5,5 x 8,5 pulgadas)	X
Universal	De 105 x 216 mm a 216 x 356 mm (de 4,13 x 8,5 pulgadas a 8,5 x 14 pulgadas)	X
Sobre 7 3/4 (Monarch)	98 x 191 mm (3,9 x 7,5 pulgadas)	X
Sobre 9	98 x 225 mm (3,9 x 8,9 pulgadas)	X
Sobre 10	105 x 241 mm (4,1 x 9,5 pulgadas)	X
Sobre DL	110 x 220 mm (4,3 x 8,7 pulgadas)	X
Sobre C5	162 x 229 mm (6,38 x 9,01 pulgadas)	X
Sobre B5	176 x 250 mm (6,93 x 9,84 pulgadas)	X

Tamaño del papel	Dimensiones	Grapadora
Otro sobre	Desde 98 x 162 mm (3,9 x 6,4 pulg.) hasta 176 x 250 mm (6,9 x 9,8 pulgadas)	X

### Pesos y tipos de papel admitidos



Tipo de papel	Grapadora
Papel normal	✓
Tarjetas	X
Transparencias	X
Reciclado	✓
Etiquetas de papel	✓
Alta calidad	✓
Sobre	X
Sobre áspero	X
Membrete	✓
Preimpreso	✓
Papel color	✓
Papel ligero	✓
Papel pesado	✓
Rugoso/Algodón	✓
Tipo personalizado [x]	✓

# Imprimiendo

## Impresión de formularios y documentos

### Impresión de formularios

Utilice la aplicación Formularios y favoritos para acceder rápida y fácilmente a los formularios de uso frecuente o a otra información que se imprima frecuentemente. Antes de que pueda utilizar esta aplicación, instálela primero en la impresora. Para obtener más información, consulte [“Configuración de Formularios y favoritos” en la página 23](#).

- 1 En la pantalla de inicio de la impresora, navegue hasta:  
**Formularios y favoritos** > seleccione el formulario de la lista > introduzca el número de copias > ajuste los otros valores que desee
- 2 En función de modelo de impresora, toque ,  o **Enviar**.

### Impresión de documentos

- 1 En el menú Papel del panel de control de la impresora, ajuste el tipo y tamaño del papel para que coincidan con el papel cargado en la bandeja.
- 2 Envíe el trabajo de impresión:

#### Para usuarios de Windows

- a Con un documento abierto, haga clic en **Archivo >Imprimir**.
- b Haga clic en **Propiedades, Preferencias, Opciones** o en **Configuración**.
- c Ajuste los valores si es necesario.
- d Haga clic en **Aceptar >Imprimir**.

#### Para usuarios de Macintosh

- a Personalice los valores del cuadro de diálogo Ajustar página:
  - 1 Con un documento abierto, elija **Archivo >Preparar página**.
  - 2 Seleccione un tamaño de papel o cree uno personalizado que coincida con el papel cargado.
  - 3 Haga clic en **Aceptar**.
- b Personalice los valores del cuadro de diálogo Imprimir:
  - 1 Con un documento abierto, elija **Archivo >Imprimir**.  
Si es necesario, haga clic en el triángulo de información para ver más opciones.
  - 2 Desde el cuadro de diálogo Imprimir y los menús emergentes, ajuste los valores si es necesario.  
**Nota:** Para imprimir un tipo de papel concreto, ajuste la configuración del tipo de papel para que coincida con el papel que ha cargado, o bien seleccione la bandeja o el alimentador adecuado.
  - 3 Haga clic en **Imprimir**.

## Ajuste de intensidad del tóner

1 Abra un explorador web y, a continuación, escriba la dirección IP de la impresora en el campo de la dirección.

### Notas:

- Verá la dirección IP de la impresora en la pantalla de inicio de la impresora. La dirección IP aparece como cuatro grupos de números separados por puntos, como 123.123.123.123.
- Si está utilizando un servidor proxy, desactívelo temporalmente para cargar correctamente la página web.

2 Haga clic en **Valores >Valores de impresión >Menú Calidad >Intensidad del tóner**.

3 Ajuste la intensidad del tóner y, a continuación, haga clic en **Enviar**.

## Uso del panel de control de la impresora

1 En la pantalla de inicio, navegue hasta:



>Valores >Valores de impresión >Menú Calidad >Intensidad del tóner

2 Ajuste los valores y, a continuación, toque **Enviar**.

## Impresión desde una unidad flash o un dispositivo móvil

### Impresión desde una unidad flash

#### Notas:

- Antes de imprimir un archivo PDF cifrado, se le pedirá que escriba la contraseña del archivo en el panel de control de la impresora.
- No puede imprimir los archivos para los que no dispone de permiso de impresión.

1 Inserte una unidad flash en el puerto USB.



#### Notas:

- En la pantalla de inicio aparecerá un icono de una unidad flash cuando se instale.
- Si lo hace cuando la impresora requiere atención como, por ejemplo, cuando se ha producido un atasco, la impresora ignorará la unidad flash.

- Si introduce la unidad flash mientras la impresora está procesando otros trabajos de impresión, aparecerá el mensaje **Ocupada** en la pantalla. Cuando se hayan terminado de procesar los trabajos, es posible que necesite ver la lista de trabajos en espera para imprimir documentos desde la unidad flash.

**Advertencia—Posibles daños:** No manipule el cable USB, adaptador de red inalámbrica, conector, dispositivo de memoria ni la impresora en las zonas que se muestran mientras esté imprimiendo, leyendo o escribiendo en el dispositivo de memoria. Se puede producir una pérdida de datos.



- 2 En el panel de control de la impresora, toque el documento que desee imprimir.
- 3 Toque en las flechas para obtener una vista previa del documento.
- 4 Utilice o para especificar el número de copias que se van a imprimir y, a continuación, toque **Imprimir**.

**Notas:**

- no extraiga la unidad flash del puerto USB hasta que el documento haya terminado de imprimirse.
- Si deja la unidad flash en la impresora después de salir de la pantalla inicial del menú USB, pulse **Trabajos retenidos** en la pantalla de inicio para imprimir archivos desde la unidad flash.

## Impresión desde un dispositivo móvil con AirPrint

AirPrint™ es una aplicación de impresión móvil que le permite imprimir directamente desde su iPad® (todos los modelos), iPhone® (3GS o posterior) o iPod touch® (tercera generación o posterior) a su impresora compatible con AirPrint. Las impresoras compatibles con AirPrint funcionan con estos dispositivos móviles con la última versión de iOS.

**Nota:** Asegúrese de que la impresora y el dispositivo móvil compartan la misma red inalámbrica. Para obtener información sobre la configuración de los ajustes inalámbricos de su dispositivo móvil, consulte la documentación que se incluye con el dispositivo.

- 1 En la pantalla de inicio de su dispositivo móvil, inicie la aplicación.

**Nota:** Puede imprimir cualquier contenido desde las siguientes aplicaciones de Apple: iBook, Mail, Photos, Safari y desde determinadas aplicaciones de App Store.

- 2 Seleccione un elemento para imprimir y luego pulse .

- 3 Pulse **Imprimir** y, a continuación, elija su impresora.
- 4 Defina las opciones de impresión que desea y luego pulse **Imprimir**.

## Impresión desde un dispositivo móvil a través de la aplicación de impresión móvil de Dell

Puede realizar impresiones directamente desde un dispositivo móvil Android (OS 2.1 o posterior) en su impresora utilizando la solución de impresión móvil de Dell.

### Notas:

- Asegúrese de que la impresora y el dispositivo móvil compartan la misma red inalámbrica.
- Para obtener información sobre la configuración de los ajustes inalámbricos, consulte la documentación que trae el dispositivo móvil.

- 1 Desde Google Play, descargue la aplicación de impresión móvil de Dell.



- 2 En la pantalla de inicio del dispositivo móvil, pulse .
- 3 Seleccione el elemento que desea imprimir.  
Puede elegirlo en la lista de aplicaciones compatibles (como Calendario, Contactos, Galería, Google Docs, Gmail, Internet, Mensajería, Documentos de Word, Documentos de Excel, Documentos de PowerPoint y Documentos PDF).
- 4 En el cuadro de diálogo de vista previa de impresión, configure las opciones de impresión e impresora si es necesario.  
**Nota:** Si su impresora no aparece en la lista, compruebe los ajustes de red tanto de la impresora como del dispositivo móvil para asegurarse de que comparten la misma red inalámbrica.
- 5 Pulse **Imprimir**.

## Unidades flash y tipos de archivo admitidos

### Notas:

- Las unidades flash USB de alta velocidad deben ser compatibles con el estándar de alta velocidad. No se admiten dispositivos USB de baja velocidad.
- Las unidades flash USB deben admitir el sistema de archivos FAT (del inglés File Allocation Tables, tablas de localización de archivos). Los dispositivos con formato NTFS (del inglés New Technology File System, sistema de archivos de nueva tecnología) o cualquier otro sistema de archivos no son compatibles.



Unidades flash recomendadas	Tipos
Existen varias unidades flash probadas y aprobadas para utilizarlas con la impresora. Para obtener más información, visite <a href="http://www.dell.com/support/printers">www.dell.com/support/printers</a> .	Documentos: <ul style="list-style-type: none"> <li>• .pdf</li> <li>• .xps</li> </ul> Imágenes: <ul style="list-style-type: none"> <li>• .dcx</li> <li>• .gif</li> <li>• .jpeg o .jpg</li> <li>• .bmp</li> <li>• .pcx</li> <li>• .TIFF o .tif</li> <li>• .png</li> <li>• .fls</li> </ul>

## Impresión de trabajos confidenciales y otros trabajos en espera

### Almacenamiento de trabajos de impresión en la impresora

1 En el panel de control de la impresora, navegue hasta:



>Seguridad >Impresión confidencial > seleccione el tipo de trabajo de impresión

Utilice	Para
PIN incorrecto máximo	Limita el número de veces que se puede introducir un PIN no válido. <b>Nota:</b> Cuando se alcanza el límite, los trabajos de impresión correspondientes a ese nombre de usuario y a ese PIN se eliminan.
Caducidad de trabajo confidencial	Retenga los trabajos de impresión en el equipo hasta que introduzca el PIN en el panel de control de la impresora. <b>Nota:</b> el PIN se configura en el equipo. Debe constar de cuatro dígitos y utilizar los números del 1 al 9.
Caducidad de repetición de trabajos	Imprima y guarde trabajos de impresión en la memoria de la impresora.
Caducidad de trabajos para verificar	Imprima una copia de un trabajo de impresión y retenga las demás copias. Le permite examinar si la primera copia se ha realizado correctamente. El trabajo de impresión se elimina automáticamente de la memoria de la impresora cuando se hayan impreso todas las copias.
Caducidad de trabajos en reserva	Guarde trabajos de impresión para imprimirlos más adelante. <b>Nota:</b> Los trabajos de impresión se retienen hasta que se eliminan del menú Trabajos en espera.

**Notas:**

- los trabajos de impresión Confidencial, Verificar, Reservar y Repetir se pueden eliminar si la impresora necesita más memoria para procesar trabajos retenidos adicionales.
- Puede configurar la impresora para almacenar trabajos de impresión en la memoria de la impresora hasta que se inicie el trabajo de impresión en el panel de control de la impresora.
- Todos los trabajos de impresión que el usuario puede iniciar en la impresora se denominan *trabajos retenidos*.

- 2 Pulse **Enviar**.

## Impresión de trabajos confidenciales y otros trabajos retenidos

**Nota:** Los trabajos Impresión confidencial y Verificar impresión se eliminan automáticamente de la memoria después de imprimirse. Los trabajos Repetir y Reservar permanecen *retenidos* en la impresora hasta que los elimine.

### Para usuarios de Windows

- 1 Con un documento abierto, haga clic en **Archivo >Imprimir**.
- 2 Haga clic en **Propiedades, Preferencias, Opciones** o en **Configuración**.
- 3 Haga clic en **Imprimir y retener**.
- 4 Seleccione el tipo de trabajo de impresión (Confidencial, Repetir, Reservar o Verificar) y, a continuación, asigne un nombre de usuario. Para un trabajo de impresión confidencial, introduzca también un PIN de cuatro dígitos.
- 5 Haga clic en **Aceptar** o en **Imprimir**.
- 6 En la página de inicio de la impresora, libere el trabajo de impresión.
  - Para trabajos de impresión confidenciales, navegue hasta:  
**Trabajos retenidos** > seleccione su nombre de usuario >**Trabajos confidenciales** > escriba el PIN >**Imprimir**
  - Para otros trabajos de impresión, navegue hasta:  
**Trabajos retenidos** > seleccione su nombre de usuario > seleccione el trabajo de impresión > especifique el número de copias >**Imprimir**

### Para usuarios de Macintosh

- 1 Con un documento abierto, elija **Archivo >Imprimir**.  
Si es necesario, haga clic en el triángulo de información para ver más opciones.
- 2 En las opciones de impresión o en el menú emergente Copias y páginas, elija **Direccionamiento trabajo**.
- 3 Seleccione el tipo de trabajo de impresión (Confidencial, Repetir, Reservar o Verificar) y, a continuación, asigne un nombre de usuario. Para un trabajo de impresión confidencial, introduzca también un PIN de cuatro dígitos.
- 4 Haga clic en **Aceptar** o en **Imprimir**.
- 5 En la página de inicio de la impresora, libere el trabajo de impresión.
  - Para trabajos de impresión confidenciales, navegue hasta:  
**Trabajos retenidos** > seleccione su nombre de usuario >**Trabajos confidenciales** > escriba el PIN >**Imprimir**
  - Para otros trabajos de impresión, navegue hasta:  
**Trabajos retenidos** > seleccione su nombre de usuario > seleccione el trabajo de impresión > especifique el número de copias >**Imprimir**

## Modificación de los valores de impresión confidencial

- 1 Abra un explorador web y, a continuación, escriba la dirección IP de la impresora en el campo de la dirección.

### Notas:

- Verá la dirección IP de la impresora en la pantalla de inicio de la impresora. La dirección IP aparece como cuatro grupos de números separados por puntos, como 123.123.123.123.

- Si está utilizando un servidor proxy, desactívelo temporalmente para cargar correctamente la página web.

**2** Haga clic en **Configuración > Seguridad > Configuración de impresión confidencial**.

**3** Modifique los valores:

- Defina un número máximo de intentos de introducción del PIN. Cuando algún usuario supera ese número, se eliminan todos los trabajos de ese usuario.
- Defina una caducidad para los trabajos de impresión confidenciales. Cuando un usuario no imprime los trabajos dentro de ese tiempo, se borran todos sus trabajos.

**4** Haga clic en **Enviar** para guardar los valores modificados.

## Impresión de páginas de información

### Impresión de una lista de muestras de fuentes

**1** En la pantalla de inicio, navegue hasta:



> **Informes > Imprimir fuentes**

**2** Pulse **Fuentes PCL** o **Fuentes PostScript**.

### Impresión de una lista de directorios

Una lista de directorios muestra los recursos almacenados en una memoria flash o en el disco duro de la impresora.

En la pantalla de inicio, navegue hasta:



> **Informes > Imprimir directorio**

## Cancelación de un trabajo de impresión

### Cancelación de un trabajo de impresión desde el panel de control

- 1** En el panel de control de la impresora, pulse **Cancelar trabajo** o pulse  en el teclado numérico.
- 2** Pulse sobre el trabajo que desee cancelar y, a continuación, pulse **Eliminar trabajos seleccionados**.

**Nota:** Si pulsa  en el teclado, pulse luego **Reanudar** para volver a la pantalla de inicio.

### Cancelación de un trabajo de impresión desde el ordenador



#### Para usuarios de Windows

- 1** Abra la carpeta de impresoras y, a continuación, seleccione la impresora.
- 2** En la cola de impresión, seleccione el trabajo que desea cancelar y, a continuación, elimínelo.

**Para usuarios de Macintosh**

- 1** En Preferencias del sistema en el menú de Apple, navegue hasta la impresora.
- 2** En la cola de impresión, seleccione el trabajo que desea cancelar y, a continuación, elimínelo.

# Copia

Alimentador de documentos automático (ADF)	Cristal del escáner
 <p>Use el alimentador automático de documentos (ADF) para documentos multipágina.</p>	 <p>Utilice el cristal del escáner para una sola página, objetos pequeños (como fotografías o postales), transparencias, papel fotográfico o material de poco grosor (como recortes de revistas).</p>

## Realizar copias

### Realización de una copia rápida

- 1 Cargue el documento original hacia arriba con el borde corto primero en la bandeja del ADF o hacia abajo sobre el cristal del escáner.

**Notas:**

- No cargue en la bandeja del ADF postales, fotografías, objetos pequeños, transparencias, papel fotográfico o material de poco grosor (como recortes de revistas). Coloque estos elementos sobre el cristal del escáner.
- La luz de indicador del ADF se enciende cuando el papel está correctamente cargado.

- 2 Si carga un documento en la bandeja del ADF, ajuste las guías del papel.

**Nota:** Para evitar que la imagen quede recortada, asegúrese de que el tamaño del documento original y el tamaño del papel de la copia son iguales.

- 3 En el panel de control de la impresora, pulse .

### Copia mediante el ADF

- 1 Cargue el documento original hacia arriba con el borde corto primero en la bandeja del ADF.

**Notas:**

- No cargue en la bandeja del ADF postales, fotografías, objetos pequeños, transparencias, papel fotográfico o material de poco grosor (como recortes de revistas). Coloque estos elementos sobre el cristal del escáner.

- La luz de indicador del ADF se enciende cuando el papel está correctamente cargado.

2 Ajuste las guías del papel.

3 En la pantalla de inicio, navegue hasta:

**Copiar** > especifique los valores de copia > **Copiar**

## Realización de una copia con el cristal del escáner

1 Coloque el documento original boca abajo sobre el cristal del escáner en la esquina superior izquierda.

2 En la pantalla de inicio, navegue hasta:

**Copiar** > especifique los valores de copia > **Copiar**

Si tiene más páginas que digitalizar, coloque el siguiente documento sobre el cristal del escáner y, a continuación, pulse **Digitalizar la página siguiente**.

3 Toque **Finalizar trabajo**.

## Copia de fotografías

1 Coloque una fotografía mirando hacia abajo en la esquina superior izquierda del cristal del escáner.

2 En la pantalla de inicio, navegue hasta:

**Copiar** > **Contenido** > **Foto** > 

3 En el menú Origen de contenido, navegue a:

**Foto/Película** >  > **Copiar**

**Nota:** Si tiene más fotografías para digitalizar, coloque la siguiente sobre el cristal del escáner y toque **Digitalizar la página siguiente**.

4 Toque **Finalizar trabajo**.

## Copiar en papel especializado

### Copia en transparencias

1 Cargue el documento original hacia arriba con el borde corto primero en la bandeja del ADF o hacia abajo sobre el cristal del escáner.

**Notas:**

- No cargue en la bandeja del ADF postales, fotografías, objetos pequeños, transparencias, papel fotográfico o material de poco grosor (como recortes de revistas). Coloque estos elementos sobre el cristal del escáner.
- La luz de indicador del ADF se enciende cuando el papel está correctamente cargado.



2 En la pantalla de inicio, navegue hasta:

**Copiar** > **Copiar de** > seleccione el tamaño del documento original > 

3 Desplácese a:

**Copiar** >en seleccione la bandeja que contiene las transparencias >**Copiar**

Si no hay ninguna bandeja que contenga transparencias, desplácese a:

**Alimentador manual** > > seleccione el tamaño de las transparencias > >**Transparencia** >

4 Cargue las transparencias en el alimentador multiuso y, a continuación, toque **Copiar**.

## Copia en cabecera

1 Cargue el documento original hacia arriba con el borde corto primero en la bandeja del ADF o hacia abajo sobre el cristal del escáner.

### Notas:

- No cargue en la bandeja del ADF postales, fotografías, objetos pequeños, transparencias, papel fotográfico o material de poco grosor (como recortes de revistas). Coloque estos elementos sobre el cristal del escáner.
- La luz de indicador del ADF se enciende cuando el papel está correctamente cargado.

2 Si carga un documento en la bandeja del ADF, ajuste las guías del papel.

3 En la pantalla de inicio, navegue hasta:

**Copiar** >**Copiar de** > seleccione el tamaño del documento original >

4 Desplácese a:

**Copiar en** > seleccione la bandeja que contiene la cabecera >**Copiar**

5 Si no hay ninguna bandeja que contenga cabeceras, desplácese a:

**Alimentador manual** > seleccione el tamaño de las cabeceras >**Cabecera**

6 Cargue la cabecera cara arriba de forma que el borde superior sea lo primero que entre en el alimentador multiuso y toque **Copiar**.

## Personalizar valores de copia

### Copia con distinto tamaño

1 Cargue el documento original hacia arriba con el borde corto primero en la bandeja del ADF o hacia abajo sobre el cristal del escáner.

### Notas:

- No cargue en la bandeja del ADF postales, fotografías, objetos pequeños, transparencias, papel fotográfico o material de poco grosor (como recortes de revistas). Coloque estos elementos sobre el cristal del escáner.
- La luz de indicador del ADF se enciende cuando el papel está correctamente cargado.

2 Si carga un documento en la bandeja del ADF, ajuste las guías del papel.

3 En la pantalla de inicio, navegue hasta:

**Copiar > Copiar de** > seleccione el tamaño del documento original > 

4 Desplácese a:

**Copiar en** > seleccione un nuevo tamaño para la copia >  > **Copiar**

## Realización de copias con papel de una bandeja seleccionada

1 Cargue el documento original hacia arriba con el borde corto primero en la bandeja del ADF o hacia abajo sobre el cristal del escáner.

### Notas:

- No cargue en la bandeja del ADF postales, fotografías, objetos pequeños, transparencias, papel fotográfico o material de poco grosor (como recortes de revistas). Coloque estos elementos sobre el cristal del escáner.
- La luz de indicador del ADF se enciende cuando el papel está correctamente cargado.

2 Si carga un documento en la bandeja del ADF, ajuste las guías del papel.

3 En la pantalla de inicio, navegue hasta:

**Copiar > Copiar de** > seleccione el tamaño del documento original > 

4 Desplácese a:

**Copiar en** > seleccione la bandeja que contiene el tipo de papel que desee usar > 

5 Toque **Copiar**.

## Copia de distintos tamaños de papel

Utilice el alimentador automático de documentos para copiar un documento original con distintos tamaños de papel. Según el tamaño de papel cargado y los valores de "Copiar en" y "Copiar de", cada copia se imprime en tamaños de papel mixto (Ejemplo 1) o se ajusta para un tamaño concreto (Ejemplo 2).

### Ejemplo 1: Copia de tamaños de papel mixtos

1 Cargue el documento original hacia arriba con el borde corto primero en la bandeja del ADF o hacia abajo sobre el cristal del escáner.

### Notas:

- No cargue en la bandeja del ADF postales, fotografías, objetos pequeños, transparencias, papel fotográfico o material de poco grosor (como recortes de revistas). Coloque estos elementos sobre el cristal del escáner.
- La luz de indicador del ADF se enciende cuando el papel está correctamente cargado.

2 Si carga un documento en la bandeja del ADF, ajuste las guías del papel.



3 En la pantalla de inicio, navegue hasta:

**Copiar >Copiar de >Tamaños mixtos >** 

4 Desplácese a:

**Copiar en >Correspondencia de tamaño automático >**  **>Copiar**

El escáner identifica los distintos tamaños de papel conforme los digitaliza. Las copias se imprimen en los tamaños de papel mixtos que se correspondan con los tamaños del documento original.

## Ejemplo 2: Copia con un solo tamaño de papel

1 Cargue el documento original hacia arriba con el borde corto primero en la bandeja del ADF o hacia abajo sobre el cristal del escáner.

### Notas:

- No cargue en la bandeja del ADF postales, fotografías, objetos pequeños, transparencias, papel fotográfico o material de poco grosor (como recortes de revistas). Coloque estos elementos sobre el cristal del escáner.
- La luz de indicador del ADF se enciende cuando el papel está correctamente cargado.

2 Si carga un documento en la bandeja del ADF, ajuste las guías del papel.

3 En la pantalla de inicio, navegue hasta:

**Copiar >Copiar de >Tamaños mixtos >** 

4 Desplácese a:

**Copiar en >Carta >**  **>Copiar**

El escáner identifica los distintos tamaños de papel conforme los digitaliza y ajusta los tamaños de papel mixtos para que encajen en el papel seleccionado.

## Copia en ambas caras del papel (dúplex)

1 Cargue el documento original hacia arriba con el borde corto primero en la bandeja del ADF o hacia abajo sobre el cristal del escáner.

### Notas:

- No cargue en la bandeja del ADF postales, fotografías, objetos pequeños, transparencias, papel fotográfico o material de poco grosor (como recortes de revistas). Coloque estos elementos sobre el cristal del escáner.
- La luz de indicador del ADF se enciende cuando el papel está correctamente cargado.

2 Si carga un documento en la bandeja del ADF, ajuste las guías del papel.

3 En la pantalla de inicio, navegue hasta:

**Copiar >Caras (Dúplex) >** seleccione el método de impresión dúplex que prefiera

**Nota:** Para el método de impresión dúplex que prefiera, el primer número representa las caras de los documentos originales; el segundo número representa las caras de la copia. Por ejemplo, seleccione el valor “2 caras a 2 caras” si los originales están a dos caras y desea copias a dos caras.

4 Toque  **>Copiar.**

## Reducción o ampliación de copias

El tamaño de las copias se puede modificar de un 25% a un 400% del tamaño original del documento.

- 1 Cargue el documento original hacia arriba con el borde corto primero en la bandeja del ADF o hacia abajo sobre el cristal del escáner.

### Notas:

- No cargue en la bandeja del ADF postales, fotografías, objetos pequeños, transparencias, papel fotográfico o material de poco grosor (como recortes de revistas). Coloque estos elementos sobre el cristal del escáner.
- La luz de indicador del ADF se enciende cuando el papel está correctamente cargado.

- 2 Si carga un documento en la bandeja del ADF, ajuste las guías del papel.

- 3 En la pantalla de inicio, toque **Copiar**.

- 4 En el área Escala, toque  o  para aumentar o reducir el valor en un 1%.

Si toca Copiar en o Copiar de después de definir Graduar manualmente, el valor de Graduar volverá a Automático.

**Nota:** Automático es el valor predeterminado de fábrica. Esto ajusta automáticamente la imagen de digitalización del documento original para que se adapte al tamaño del papel que se está utilizando para la copia.

- 5 Toque **Copiar**.

## Ajustando la calidad de copia

- 1 Cargue el documento original hacia arriba con el borde corto primero en la bandeja del ADF o hacia abajo sobre el cristal del escáner.

### Notas:

- No cargue en la bandeja del ADF postales, fotografías, objetos pequeños, transparencias, papel fotográfico o material de poco grosor (como recortes de revistas). Coloque estos elementos sobre el cristal del escáner.
- La luz de indicador del ADF se enciende cuando el papel está correctamente cargado.

- 2 Si carga un documento en la bandeja del ADF, ajuste las guías del papel.

- 3 En la pantalla de inicio, navegue hasta:

**Copiar >Contenido**

- 4 Toque el botón que mejor represente el tipo del contenido del documento que está copiando.

- **Texto:** el contenido del documento original es casi todo texto o líneas.
- **Texto/Foto:** el documento original es una mezcla de texto, gráficos y fotos.
- **Foto:** una foto o una imagen ocupa la mayor parte del documento original.
- **Gráficos:** el documento original consta principalmente de gráficos empresariales, como gráficos circulares, barras o animaciones.

- 5 Toque .

- 6 Toque el botón que mejor represente el origen del contenido del documento que está copiando.

- **Láser en color:** el documento original se imprimió con una impresora láser a color.
- **Inyección de tinta:** el documento original se imprimió con una impresora de inyección de tinta.

- **Revista:** el documento original procede de una revista.
- **Prensa:** el documento original se imprimió con una prensa de impresión.
- **Láser en blanco y negro:** el documento original se imprimió con una impresora láser monocromo.
- **Foto/Película:** el documento original es una foto de una película.
- **Periódico:** el documento original procede de un periódico.
- **Otro:** el documento original se imprimió con una impresora alternativa o desconocida.

7 Toque  >Copiar.

## Clasificación de copias

Si imprime varias copias de un documento, puede elegir imprimirlas como un juego (clasificadas) o imprimir las copias como grupos de páginas (no clasificadas).



**1** Cargue el documento original hacia arriba con el borde corto primero en la bandeja del ADF o hacia abajo sobre el cristal del escáner.

### Notas:

- No cargue en la bandeja del ADF postales, fotografías, objetos pequeños, transparencias, papel fotográfico o material de poco grosor (como recortes de revistas). Coloque estos elementos sobre el cristal del escáner.
- La luz de indicador del ADF se enciende cuando el papel está correctamente cargado.

**2** Si carga un documento en la bandeja del ADF, ajuste las guías del papel.

**3** En la pantalla de inicio, navegue hasta:

**Copiar** > escriba el número de copias >**Clasificar** > seleccione el orden que desee para las páginas >  >**Copiar**

## Colocación de hojas de separación entre copias

**1** Cargue el documento original hacia arriba con el borde corto primero en la bandeja del ADF o hacia abajo sobre el cristal del escáner.

### Notas:

- No cargue en la bandeja del ADF postales, fotografías, objetos pequeños, transparencias, papel fotográfico o material de poco grosor (como recortes de revistas). Coloque estos elementos sobre el cristal del escáner.
- La luz de indicador del ADF se enciende cuando el papel está correctamente cargado.

**2** Si carga un documento en la bandeja del ADF, ajuste las guías del papel.

3 En la pantalla de inicio, navegue hasta:

**Copiar > Opciones avanzadas > Hojas de separación**

**Nota:** Defina Clasificar como "1,2,3 - 1,2,3" para que se coloquen hojas de separación entre las copias. Si la opción Clasificar está definida como "1,1,1 - 2,2,2", se añadirán hojas de separación al final del trabajo de copia. Para obtener más información, consulte ["Clasificación de copias" en la página 91](#).

4 Seleccione una de las siguientes opciones:

- **Entre copias**
- **Entre trabajos**
- **Entre páginas**
- **Desactivada**

5 Toque  > Copiar.

## Copia de varias páginas en una sola hoja

Para ahorrar papel, puede copiar dos o cuatro páginas consecutivas de un documento de varias páginas en una sola hoja de papel.

### Notas:

- Asegúrese de que el tamaño del papel sea Carta, Legal, A4 o JIS B5.
- Asegúrese de establecer el tamaño de la copia en 100%.

1 Cargue el documento original hacia arriba con el borde corto primero en la bandeja del ADF o hacia abajo sobre el cristal del escáner.

### Notas:

- No cargue en la bandeja del ADF postales, fotografías, objetos pequeños, transparencias, papel fotográfico o material de poco grosor (como recortes de revistas). Coloque estos elementos sobre el cristal del escáner.
- La luz de indicador del ADF se enciende cuando el papel está correctamente cargado.

2 Si carga un documento en la bandeja del ADF, ajuste las guías del papel.

3 En la pantalla de inicio, navegue hasta:

**Copiar > Opciones avanzadas > Ahorro de papel > seleccione la salida que desee >  >> Copiar**

**Nota:** Si está desactivado el ahorro de papel, no está disponible la opción Imprimir bordes de página.

## Creación de un trabajo de copia personalizado

El trabajo de copia personalizado o creación de trabajo se utiliza para combinar uno o varios conjuntos de documentos originales en un único trabajo de copia. Cada conjunto se puede digitalizar utilizando distintos parámetros de trabajo. Cuando se envía un trabajo de copia y Trabajo personalizado está activado, el escáner digitaliza el primer conjunto de documentos originales utilizando los valores proporcionados y, a continuación, digitaliza el siguiente conjunto con los mismos valores o con otros distintos.

La definición de "conjunto" depende del origen de la digitalización:

- Si digitaliza un documento sobre el cristal del escáner, el conjunto estará formado por una página.
- Si digitaliza varias páginas con el ADF, el conjunto estará formado por todas las páginas digitalizadas hasta que se vacíe la bandeja del ADF.
- Si digitaliza una página con el ADF, el conjunto estará formado por una página.

Por ejemplo:

- 1 Cargue el documento original hacia arriba con el borde corto primero en la bandeja del ADF o hacia abajo sobre el cristal del escáner.

**Notas:**

- No cargue en la bandeja del ADF postales, fotografías, objetos pequeños, transparencias, papel fotográfico o material de poco grosor (como recortes de revistas). Coloque estos elementos sobre el cristal del escáner.
- La luz de indicador del ADF se enciende cuando el papel está correctamente cargado.

- 2 Si carga un documento en la bandeja del ADF, ajuste las guías del papel.

- 3 En la pantalla de inicio, navegue hasta:

**Copiar >Opciones avanzadas >Trabajo personalizado >On > >Copiar**

**Nota:** Cuando se alcanza el final de un conjunto, aparece la pantalla de digitalización.

- 4 Cargue el documento siguiente hacia arriba, con el borde corto primero en la bandeja del ADF, o hacia abajo sobre el cristal del escáner y, a continuación, toque **Digitalizar desde ADF** o **Digitalizar desde superficie**.

**Nota:** Cambie los valores del trabajo de digitalización según convenga.

- 5 Si tiene otro documento para digitalizar, repita el paso anterior. De lo contrario, toque **Terminar el trabajo**.

## Transmitir información a las copias

### Colocación de un encabezado o un pie de página

- 1 Cargue el documento original hacia arriba con el borde corto primero en la bandeja del ADF o hacia abajo sobre el cristal del escáner.

**Notas:**



- No cargue en la bandeja del ADF postales, fotografías, objetos pequeños, transparencias, papel fotográfico o material de poco grosor (como recortes de revistas). Coloque estos elementos sobre el cristal del escáner.
- La luz de indicador del ADF se enciende cuando el papel está correctamente cargado.

- 2 Si carga un documento en el alimentador automático de documentos, ajuste las guías del papel.

- 3 En la pantalla de inicio, navegue hasta:

**Copiar >Opciones avanzadas >Encabezado/Pie >** seleccione donde desea colocar el encabezado o pie de página > seleccione el tipo de encabezado o pie de página que desea

- 4 Introduzca la información necesaria en función del encabezado o pie de página seleccionados y toque **Terminado**.

- 5 Toque  y a continuación .

## Colocación de un mensaje de plantilla en cada página

Se puede agregar un mensaje de la plantilla en cada página. Puede elegir entre los mensajes Urgente, Confidencial, Copia, Personalizado o Borrador.

- 1 Cargue el documento original hacia arriba con el borde corto primero en la bandeja del ADF o hacia abajo sobre el cristal del escáner.

### Notas:

- No cargue en la bandeja del ADF postales, fotografías, objetos pequeños, transparencias, papel fotográfico o material de poco grosor (como recortes de revistas). Coloque estos elementos sobre el cristal del escáner.
- La luz de indicador del ADF se enciende cuando el papel está correctamente cargado.

- 2 Si carga un documento en la bandeja del ADF, ajuste las guías del papel.

- 3 En la pantalla de inicio, navegue hasta:

**Copiar > Opciones avanzadas > Plantilla > s > Terminado > Copiar**

## Cancelación de un trabajo de copia

### Cancelación de un trabajo de copia mientras el documento original se encuentra en el ADF

Cuando el alimentador automático de documentos (ADF) comience a procesar un documento, seleccione **Cancelar trabajo** en la pantalla del panel de control de la impresora.

### Cancelando un trabajo de copia mientras se copian varias páginas utilizando el cristal del escáner

En la pantalla principal, toque **Cancelar trabajo**.

Aparece el mensaje **Cancelando** en la pantalla. Cuando se cancela el trabajo, se muestra la pantalla de copia.

### Cancelación de un trabajo de copia mientras se imprimen las páginas

- 1 En el panel de control de la impresora, pulse **Cancelar trabajo** o pulse  en el teclado numérico.
- 2 Toque el trabajo que desee cancelar y, a continuación, toque **Eliminar**.

**Nota:** Si pulsa  en el teclado, pulse luego **Reanudar** para volver a la pantalla de inicio.

## Descripción del menú Copiar

### Copiar de

Esta opción abre una pantalla en la que puede seleccionar el tamaño de papel del documento original.

- Pulse el tamaño de papel que coincida con el documento original.
- Para copiar un documento original que contenga tamaños mixtos de papel con la misma anchura, toque **Tamaños mixtos**.
- Para que la impresora detecte automáticamente el tamaño del documento original, toque **Sensor de tamaño automático**.



### Copiar en

Esta opción abre una pantalla en la que puede introducir el tamaño y tipo de papel en que se imprimirán las copias.

- Toque el tamaño y tipo de papel que se ajuste al papel cargado.
- Si los valores de "Copiar de" y "Copiar en" son distintos, la impresora ajusta de forma automática el valor Ajustar tamaño para adaptarse a la diferencia.
- Si el tipo o tamaño de papel en el que desea realizar la copia no está cargado en una de las bandejas, toque entonces **Alimentador manual** y cargue manualmente el papel en el alimentador multiuso.
- Cuando "Copiar en" se establece en Correspondencia de tamaño automático, todas las copias tienen el mismo tamaño de papel que el documento original. Si el tamaño de papel que coincide con el que ha escogido no está cargado en una de las bandejas, entonces el mensaje **No se ha encontrado el tamaño de papel** aparece y solicita la carga de papel en una bandeja o en el alimentador multiuso.

### Graduar

Esta opción le permite modificar el tamaño del documento de un 25% a un 400% de su tamaño original. También puede establecer el escalado automático.

- Al copiar a un tamaño de papel distinto, como papel de tamaño Legal a papel tamaño Carta, establezca los tamaños de papel de "Copiar de" y "Copiar a" automáticamente para escalar la imagen y que se ajuste al tamaño del papel en el que está copiando.
- Para reducir o aumentar el valor en un 1%, toque  o  en el panel de control de la impresora. Para aumentar o reducir el valor de forma continuada, mantenga pulsado el botón durante dos o más segundos.

### Intensidad

Esta opción permite ajustar el brillo o la intensidad de las copias con respecto al documento original.

### Caras (dúplex)

Esta opción permite realizar copias de una o dos caras a partir de documentos originales de una o dos caras.

## Clasificar

Esta opción mantiene las páginas de un trabajo de impresión apiladas en orden, especialmente al imprimir varias copias del documento.

## Copias

Esta opción permite establecer el número de copias que desea imprimir.

## Contenido

Esta opción le permite definir el tipo y la fuente del documento original.

Seleccione uno de los siguientes tipos de contenido:

- **Texto:** el contenido del documento original es casi todo texto o líneas.
- **Texto/Foto:** el documento original es una mezcla de texto, gráficos y fotos.
- **Foto:** una foto o una imagen ocupa la mayor parte del documento original.
- **Gráficos:** el documento original consta principalmente de gráficos empresariales, como gráficos circulares, barras o animaciones.

Seleccione uno de los siguientes orígenes de contenido:

- **Láser en color:** el documento original se imprimió con una impresora láser a color.
- **Inyección de tinta:** el documento original se imprimió con una impresora de inyección de tinta.
- **Revista:** el documento original procede de una revista.
- **Folleto:** El documento original procede de un folleto.
- **Láser en blanco y negro:** el documento original se imprimió con una impresora láser monocromo.
- **Foto/Película:** el documento original es una foto de una película.
- **Periódico:** el documento original procede de un periódico.
- **Otro:** el documento original se imprimió con una impresora alternativa o desconocida.

## Guardar como método abreviado

Esta opción permite guardar los valores actuales mediante la asignación de un número de método abreviado.

## Uso de las opciones avanzadas

Seleccione una de las siguientes opciones:



- **Imágenes avanzadas:** esta opción le permite ajustar los valores de Eliminación de fondo, Mezcla de color, Color excluido, Contraste, Calidad JPEG, Imagen especular, Imagen en negativo, Digitalización de borde a borde, Detalle de sombras y Nitidez antes de digitalizar el documento.
- **Trabajo personalizado:** combina varios trabajos de digitalización en un único trabajo.
- **Borrado de bordes:** elimina las manchas o las marcas de los bordes del documento. Puede elegir entre eliminar un área de igual tamaño alrededor de los cuatro extremos del papel o bien seleccionar un borde concreto. Borrado de bordes borrará todo lo que esté incluido en el área seleccionada, de forma que no se imprimirá nada en esa parte.



- **Registro de transmisión:** imprime el registro de transmisión o el registro de errores de transmisión.
- **Ajustar inclinación de ADF:** endereza las imágenes digitalizadas que estén ligeramente inclinadas cuando se reciben de la bandeja del ADF.

**Nota:** Esta opción solo la admiten algunos modelos de impresora.

## Envío de correo electrónico

Alimentador de documentos automático (ADF)	Cristal del escáner
 <p>Use el alimentador automático de documentos (ADF) para documentos multipágina.</p>	 <p>Utilice el cristal del escáner para una sola página, objetos pequeños (como fotografías o postales), transparencias, papel fotográfico o material de poco grosor (como recortes de revistas).</p>

Puede utilizar la impresora para enviar documentos digitalizados por correo electrónico a uno o varios destinatarios de distintas formas. Puede escribir la dirección de correo electrónico, utilizar un número de método abreviado o la libreta de direcciones.

## Configuración de la impresora para enviar correos electrónicos

### Configuración de la función de e-mail

- 1 Abra un explorador web y, a continuación, escriba la dirección IP de la impresora en el campo de la dirección.

**Notas:**

- Verá la dirección IP de la impresora en la pantalla de inicio de la impresora. La dirección IP aparece como cuatro grupos de números separados por puntos, como 123.123.123.123.
- Si está utilizando un servidor proxy, desactívelo temporalmente para cargar correctamente la página web.

- 2 Haga clic en **Valores >Valores de correo electrónico/FTP >Configuración de correo electrónico**.

- 3 Introduzca la información necesaria y, a continuación, haga clic en **Enviar**.

### Configuración de los valores del correo electrónico

- 1 Abra un explorador web y, a continuación, escriba la dirección IP de la impresora en el campo de la dirección.

**Notas:**

- Verá la dirección IP de la impresora en la pantalla de inicio de la impresora. La dirección IP aparece como cuatro grupos de números separados por puntos, como 123.123.123.123.

- Si está utilizando un servidor proxy, desactívelo temporalmente para cargar correctamente la página web.
- 2 Haga clic en **Valores > > Valores de correo electrónico/FTP > > Configuración de correo electrónico**.
  - 3 Introduzca la información necesaria y, a continuación, haga clic en **Enviar**.

## Crear un método abreviado de correo electrónico

### Creación de un método abreviado de e-mail con el servidor Web incorporado

- 1 Abra un explorador web y, a continuación, escriba la dirección IP de la impresora en el campo de la dirección.

**Notas:**

- Verá la dirección IP de la impresora en la pantalla de inicio de la impresora. La dirección IP aparece como cuatro grupos de números separados por puntos, como 123.123.123.123.
  - Si está utilizando un servidor proxy, desactívelo temporalmente para cargar correctamente la página web.
- 2 Haga clic en **Valores**.
  - 3 En la columna Otros valores, haga clic en **Administrar métodos abreviados > > Configuración de métodos abreviados de correo electrónico**.
  - 4 Introduzca un nombre único para el destinatario y seguidamente especifique la dirección de correo electrónico. Si va a introducir varias direcciones, sepárelas con comas.
  - 5 Haga clic en **Agregar**.

### Creación de un método abreviado de correo electrónico con el panel de control de la impresora

- 1 En la pantalla de inicio, navegue hasta:  
**Correo electrónico > Destinatario >** e introduzca una dirección de correo electrónico  
Para crear un grupo de destinatarios, pulse **Siguiente dirección** e introduzca la dirección de e-mail del destinatario siguiente.
- 2 Toque **Asunto** y escriba el asunto del correo electrónico. A continuación, toque en **Terminado**.
- 3 Toque **Mensaje** y escriba su mensaje. A continuación, toque en **Terminado**.
- 4 Ajuste los valores del correo electrónico.  
**Nota:** Si cambia los valores después de crear el método abreviado de correo electrónico, no se guardan los ajustes.
- 5 Toque .
- 6 Introduzca un nombre único para el método abreviado y, a continuación, pulse **Hecho**.
- 7 Compruebe que el nombre del método abreviado sea correcto y, a continuación, toque **Aceptar**.  
Si el nombre del método abreviado es incorrecto, toque **Cancelar** y vuelva a introducir esta información.

**Notas:**

- El nombre de método abreviado se muestra en el icono Métodos abreviados de correo electrónico de la pantalla de inicio de la impresora.
- Puede utilizar este método abreviado al enviar por correo electrónico otro documento utilizando los mismos valores.

## Enviar un documento por correo electrónico

Puede utilizar la impresora para enviar documentos digitalizados por correo electrónico a uno o varios destinatarios de distintas formas. Puede escribir la dirección de correo electrónico, utilizar un número de método abreviado o la libreta de direcciones. También puede usar la aplicación Envío múltiple o Mi acceso directo en la pantalla de inicio de la impresora. Para obtener más información, consulte [“Activación de las aplicaciones de la pantalla de inicio” en la página 23](#).

## Envío de un correo electrónico utilizando el panel de control de la impresora

- 1 Cargue el documento original hacia arriba con el borde corto primero en la bandeja del ADF o hacia abajo sobre el cristal del escáner.

**Notas:**

- No cargue en la bandeja del ADF postales, fotografías, objetos pequeños, transparencias, papel fotográfico o material de poco grosor (como recortes de revistas). Coloque estos elementos sobre el cristal del escáner.
- La luz de indicador del ADF se enciende cuando el papel está correctamente cargado.

- 2 Si carga un documento en la bandeja del ADF, ajuste las guías del papel.

**Nota:** Para evitar que la imagen quede recortada, asegúrese de que el tamaño del documento original y el del papel de la copia son iguales.

- 3 En la pantalla de inicio, navegue hasta:

**Correo electrónico >Destinatario(s)**

- 4 Escriba la dirección de correo electrónico o pulse # con el teclado y, a continuación, introduzca el número de método abreviado.

**Notas:**

- Para agregar destinatarios, pulse **Dirección siguiente** y, a continuación, introduzca la dirección o el número de método de abreviado que desee agregar.
- Asimismo, puede introducir una dirección de correo electrónico desde la libreta de direcciones.

- 5 Pulse **Hecho >Enviar**.

## Envío de correos electrónicos con un número de método abreviado

- 1 Cargue el documento original hacia arriba con el borde corto primero en la bandeja del ADF o hacia abajo sobre el cristal del escáner.

**Notas:**

- No cargue en la bandeja del ADF postales, fotografías, objetos pequeños, transparencias, papel fotográfico o material de poco grosor (como recortes de revistas). Coloque estos elementos sobre el cristal del escáner.

- La luz de indicador del ADF se enciende cuando el papel está correctamente cargado.
- 2 Si carga un documento en la bandeja del ADF, ajuste las guías del papel.
  - 3 Pulse #, después introduzca el número de método abreviado con el teclado y, a continuación, toque .
- Nota:** Para introducir destinatarios adicionales, toque **Dirección siguiente** y, a continuación, introduzca la dirección o el número de método de abreviado que desee agregar.
- 4 Toque **Enviar**.

## Envío de un mensaje de correo electrónico mediante la libreta de direcciones

- 1 Cargue el documento original hacia arriba con el borde corto primero en la bandeja del ADF o hacia abajo sobre el cristal del escáner.

### Notas:

- No cargue en la bandeja del ADF postales, fotografías, objetos pequeños, transparencias, papel fotográfico o material de poco grosor (como recortes de revistas). Coloque estos elementos sobre el cristal del escáner.
- La luz de indicador del ADF se enciende cuando el papel está correctamente cargado.

- 2 Si carga un documento en la bandeja del ADF, ajuste las guías del papel.

- 3 En la pantalla de inicio, navegue hasta:

**Correo electrónico >Destinatario(s)** >  > introduzca el nombre del destinatario >**Buscar**

- 4 Toque el nombre del destinatario.

**Nota:** Para introducir otros destinatarios, toque **Dirección siguiente** e introduzca la dirección o el número de método abreviado que desee agregar, o bien busque en la libreta de direcciones.

- 5 Toque **Hecho**.

## Personalizar los valores del correo electrónico

### Cómo agregar la información del asunto y el mensaje en un correo electrónico

- 1 Cargue el documento original hacia arriba con el borde corto primero en la bandeja del ADF o hacia abajo sobre el cristal del escáner.

### Notas:

- No cargue en la bandeja del ADF postales, fotografías, objetos pequeños, transparencias, papel fotográfico o material de poco grosor (como recortes de revistas). Coloque estos elementos sobre el cristal del escáner.
- La luz de indicador del ADF se enciende cuando el papel está correctamente cargado.

- 2 Si carga un documento en la bandeja del ADF, ajuste las guías del papel.

- 3 En la pantalla de inicio, navegue hasta:

**Correo electrónico >Destinatario(s)** > introduzca una dirección de correo electrónico >**Terminado**

- 4 Toque **Asunto** y escriba el asunto del correo electrónico. A continuación, toque en **Terminado**.
- 5 Toque **Mensaje** y escriba su mensaje. A continuación, toque en **Terminado**.

## Cambio del tipo de archivo de salida

- 1 Cargue el documento original hacia arriba con el borde corto primero en la bandeja del ADF o hacia abajo sobre el cristal del escáner.

### Notas:

- No cargue en la bandeja del ADF postales, fotografías, objetos pequeños, transparencias, papel fotográfico o material de poco grosor (como recortes de revistas). Coloque estos elementos sobre el cristal del escáner.
- La luz de indicador del ADF se enciende cuando el papel está correctamente cargado.

- 2 Si carga un documento en la bandeja del ADF, ajuste las guías del papel.

- 3 En la pantalla de inicio, navegue hasta:

**Correo electrónico >Destinatario(s) >** introduzca la dirección del correo electrónico **>Terminado >Enviar como**

- 4 Pulse el botón que represente el tipo de archivo que desea enviar.

- **PDF:** crea un único archivo con varias páginas.
- **PDF seguro:** crea un archivo PDF codificado que protege el contenido del archivo contra el acceso no autorizado.
- **TIFF:** crea varios archivos o uno solo. Si se desactiva TIFF de múltiples páginas en el menú Valores de Embedded Web Server, TIFF guarda una página en cada archivo. El tamaño del archivo es normalmente mayor que el de un archivo JPEG equivalente.
- **JPEG:** crea y adjunta un archivo aparte de cada página del documento original, que puede visualizarse prácticamente con todos los exploradores web y programas gráficos.
- **XPS:** crea un único archivo XPS con varias páginas, que se puede ver con un complemento de Internet Explorer y .NET Framework, o descargando un visor independiente de terceros

- 5 Toque  **>Enviar**.

**Nota:** Si ha seleccionado PDF seguro, se le solicitará que introduzca la contraseña dos veces.

## Cancelar un correo electrónico

- Cuando utilice el ADF, pulse **Cancelar trabajo** cuando aparezca **Digitalizando**.
- Cuando utilice el cristal del escáner, pulse **Cancelar trabajo** cuando aparezca **Digitalizando** o bien cuando aparezca **Digitalizar la página siguiente/Terminar el trabajo**.

## Descripción de las opciones del correo electrónico

### Destinatario(s)

Esta opción le permite introducir el destinatario del correo electrónico. Puede introducir varias direcciones de correo electrónico.

## Asunto

Esta opción permite introducir una línea de asunto para el correo electrónico.

## Mensaje

Esta opción permite escribir un mensaje que se enviará con el archivo adjunto digitalizado.

## Nombre de archivo

Esta opción le permite personalizar el nombre del archivo adjunto.

## Tamaño original

Esta opción permite definir el tamaño del papel de los documentos que va a enviar por correo electrónico. Si Tam. original se define como Tamaños Mixtos, puede digitalizar un documento original que contenga tamaños mixtos de papel (carta y legal).

## Intensidad

Esta opción permite ajustar el brillo o la intensidad de los documentos digitalizados con respecto al documento original.

## Resolución

Esta opción permite ajustar la calidad de salida del correo electrónico. Si se aumenta la resolución de la imagen, aumenta también el tamaño del archivo de e-mail y el tiempo necesario para la digitalización del documento original. Si reduce la resolución de la imagen, también se reduce el tamaño de archivo.

## Enviar como

Esta opción permite establecer el tipo de salida de la imagen digitalizada.

Seleccione una de las siguientes opciones:

- **PDF:** úselo para crear un único archivo con varias páginas.  
**Nota:** PDF es el valor predeterminado de fábrica.
- **PDF seguro:** crea un archivo PDF cifrado que protege el contenido del archivo del acceso no autorizado.
- **TIFF:** crea varios archivos o uno solo. Si se desactiva TIFF de múltiples páginas en el menú Valores de Embedded Web Server, TIFF guarda una página en cada archivo. El tamaño del archivo es normalmente mayor que el de un archivo JPEG equivalente.
- **JPEG:** úselo para crear y adjuntar un archivo independiente para cada página del documento original.
- **XPS:** úselo para crear un único archivo XPS con varias páginas.

## Contenido

Esta opción le permite definir el tipo y la fuente del documento original.

Seleccione uno de los siguientes tipos de contenido:

- **Texto:** el contenido del documento original es casi todo texto o líneas.
- **Texto/Foto:** el documento original es una mezcla de texto, gráficos y fotos.
- **Foto:** una foto o una imagen ocupa la mayor parte del documento original.
- **Gráficos:** el documento original consta principalmente de gráficos empresariales, como gráficos circulares, barras o animaciones.

Seleccione uno de los siguientes orígenes de contenido:

- **Láser en color:** el documento original se imprimió con una impresora láser a color.
- **Inyección de tinta:** el documento original se imprimió con una impresora de inyección de tinta.
- **Revista:** el documento original procede de una revista.
- **Folleto:** El documento original procede de un folleto.
- **Láser en blanco y negro:** el documento original se imprimió con una impresora láser monocromo.
- **Foto/Película:** el documento original es una foto de una película.
- **Periódico:** el documento original procede de un periódico.
- **Otro:** el documento original se imprimió con una impresora alternativa o desconocida.

## Configuración de página

Esta opción permite modificar los siguientes valores:

- **Caras (dúplex):** especifica si el documento original se imprime solo por una cara o por ambas caras del papel. También identifica lo que se debe digitalizar para incluirlo en el correo electrónico.
- **Orientación:** especifica la orientación del documento original y cambia los valores Caras (dúplex) y Encuadernación para que coincidan con los de la orientación del documento original.
- **Encuadernación:** especifica si el documento original está encuadernado por el borde largo o por el borde corto.

## Presentación preliminar de la digitalización

Esta opción permite ver la primera página de la imagen antes de incluirla en el correo electrónico. Cuando se digitaliza la primera página, se realiza una pausa en el proceso de digitalización y aparece una imagen de vista previa.

**Nota:** Esta opción solo aparece cuando hay un disco duro de impresora en funcionamiento instalado.

## Uso de las opciones avanzadas

Seleccione una de las siguientes opciones:

- **Imágenes avanzadas:** esta opción le permite ajustar los valores de Eliminación de fondo, Mezcla de color, Color excluido, Contraste, Calidad JPEG, Imagen especular, Imagen en negativo, Digitalización de borde a borde, Detalle de sombras y Nitidez antes de enviar el documento por correo electrónico.
- **Trabajo personalizado:** combina varios trabajos de digitalización en un único trabajo.
- **Borrado de bordes:** elimina las manchas o las marcas de los bordes del documento. Puede elegir entre eliminar un área de igual tamaño alrededor de los cuatro extremos del papel o bien seleccionar un borde concreto. La opción Borrado de bordes eliminará todo lo que esté incluido en el área seleccionada, por lo que no se imprimirá nada en esa sección.





- **Registro de transmisión:** imprime el registro de transmisión o el registro de errores de transmisión.
- **Ajustar inclinación de ADF:** endereza las imágenes digitalizadas que estén ligeramente inclinadas cuando se reciben de la bandeja del ADF.

**Nota:** Esta opción solo la admiten algunos modelos de impresora.

## Envío de fax

**Nota:** puede que las funciones de fax no esté disponibles en todos los modelos de impresora.

Alimentador de documentos automático (ADF)	Cristal del escáner
 <p>Use el alimentador automático de documentos (ADF) para documentos multipágina.</p>	 <p>Utilice el cristal del escáner para una sola página, objetos pequeños (como fotografías o postales), transparencias, papel fotográfico o material de poco grosor (como recortes de revistas).</p>

## Configuración de la impresora como máquina de fax

**⚠ PRECAUCIÓN: PELIGRO DE DESCARGAS ELÉCTRICAS** No utilice la función de fax durante una tormenta eléctrica. No configure este producto ni realice ninguna conexión eléctrica ni de cableado, como la función de fax, el cable de alimentación o el teléfono, durante una tormenta eléctrica.

### Notas:

- Es posible que los siguientes métodos de conexión no sean aplicables en todos los países o regiones.
- Durante la configuración inicial de la impresora, desactive la casilla de la función de fax y de cualquier otra función que vaya a configurar después y, a continuación, pulse **Continuar**.
- El indicador puede parpadear en rojo si la función de fax está activada pero no se ha terminado de configurar.

**Advertencia—Posibles daños:** No toque los cables ni la impresora en el área que se indica mientras se envía o recibe un fax.

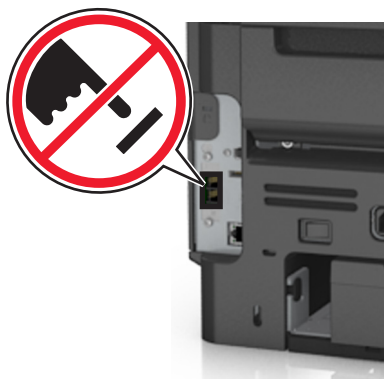

## Configuración inicial de fax

En muchos países y regiones se requiere que todos los faxes enviados contengan la información siguiente en un margen, en el encabezamiento o en el pie de cada página transmitida o en la primera página de la transmisión: nombre del fax (identificación de la empresa, la entidad o de la persona que envía el mensaje) y número del fax (número de teléfono del dispositivo, la empresa, la entidad o la persona que envía el fax).

Para introducir la información de configuración de fax, utilice el panel de control de la impresora o utilice el navegador para acceder a Embedded Web Server y al menú Valores.

**Nota:** Si no dispone de un entorno TCP/IP, debe utilizar el panel de control de la impresora para introducir la información de configuración de fax.

### Configuración de fax con el panel de control de la impresora

Cuando se enciende la impresora por primera vez, aparece una serie de pantallas iniciales. Si la impresora tiene funciones de fax, aparecerán las pantallas Nombre de fax y Número de fax:

- 1 Cuando se muestre la pantalla Nombre de fax, realice lo siguiente:
  - a Introduzca el nombre que imprimirá en todos los faxes salientes.
  - b Introduzca el nombre del fax y toque en **Enviar**.
- 2 Cuando se muestre la pantalla Número de fax, escriba el número de fax y toque **Enviar**.

### Configuración de fax con Embedded Web Server

- 1 Abra un explorador web y, a continuación, escriba la dirección IP de la impresora en el campo de la dirección.

**Notas:**

- Verá la dirección IP de la impresora en la pantalla de inicio de la impresora. La dirección IP aparece como cuatro grupos de números separados por puntos, como 123.123.123.123.
- Si está utilizando un servidor proxy, desactívelo temporalmente para cargar correctamente la página web.

- 2 Haga clic en **Valores >> Valores de fax >> Configuración de fax analógico**.
- 3 En el campo Nombre de fax, introduzca el nombre que se imprimirá en todos los faxes salientes.
- 4 En el campo Número de fax, introduzca el número de fax de la impresora.
- 5 Haga clic en **Enviar**.

## Selección de una conexión de fax

### Caso 1: Línea telefónica estándar

#### Configuración 1: La impresora está conectada a una línea de fax exclusiva

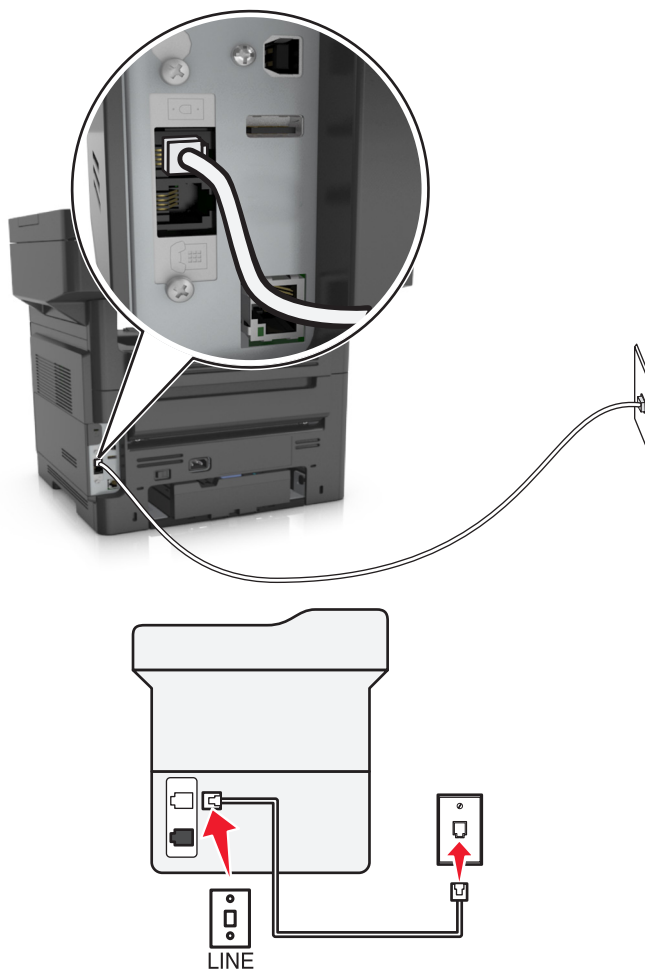



#### Para conectarlo:

- 1 Conecte un extremo del cable telefónico incluido con la impresora al puerto  de la impresora.
- 2 Conecte el otro extremo del cable telefónico a una toma de pared analógica activa.

#### Sugerencias para esta configuración:

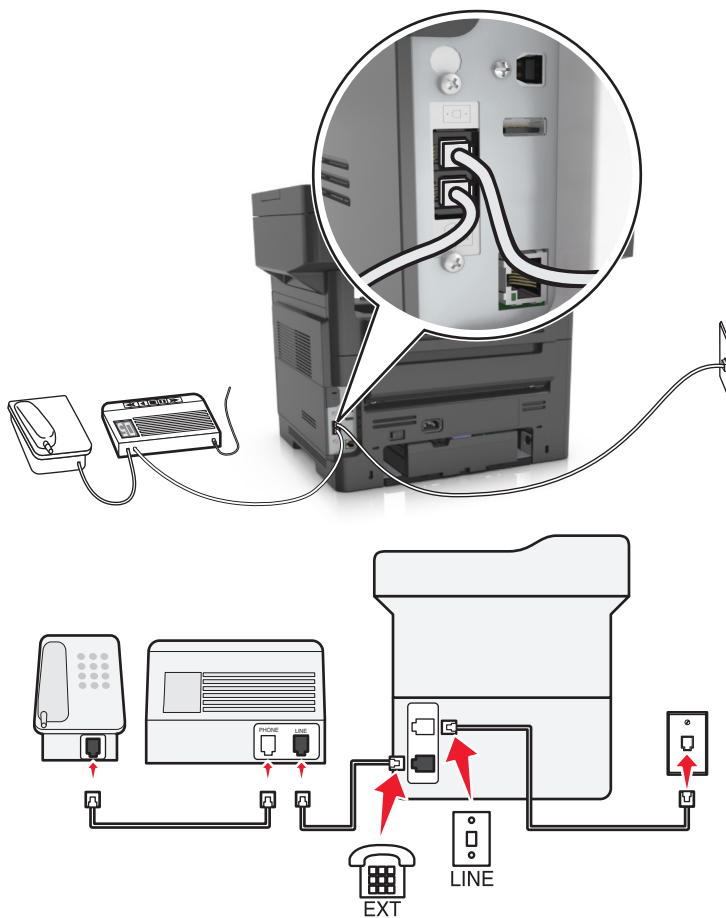
- Puede definir la impresora para recibir faxes automáticamente (respuesta automática activada) o manualmente (respuesta automática desactivada).
- Si desea recibir faxes de forma automática (respuesta automática activada), podrá definir la impresora para que descuelgue después de un número determinado de tonos.

**Configuración 2: Impresora con línea compartida con un contestador automático****Conectada a la misma toma mural telefónica****Para conectarlo:**

- 1 Conecte un extremo del cable telefónico incluido con la impresora al puerto  de la impresora.
- 2 Conecte el otro extremo del cable telefónico a una toma de pared analógica activa.
- 3 Conecte el contestador al puerto  de la impresora.

### Conectada a una toma mural diferente

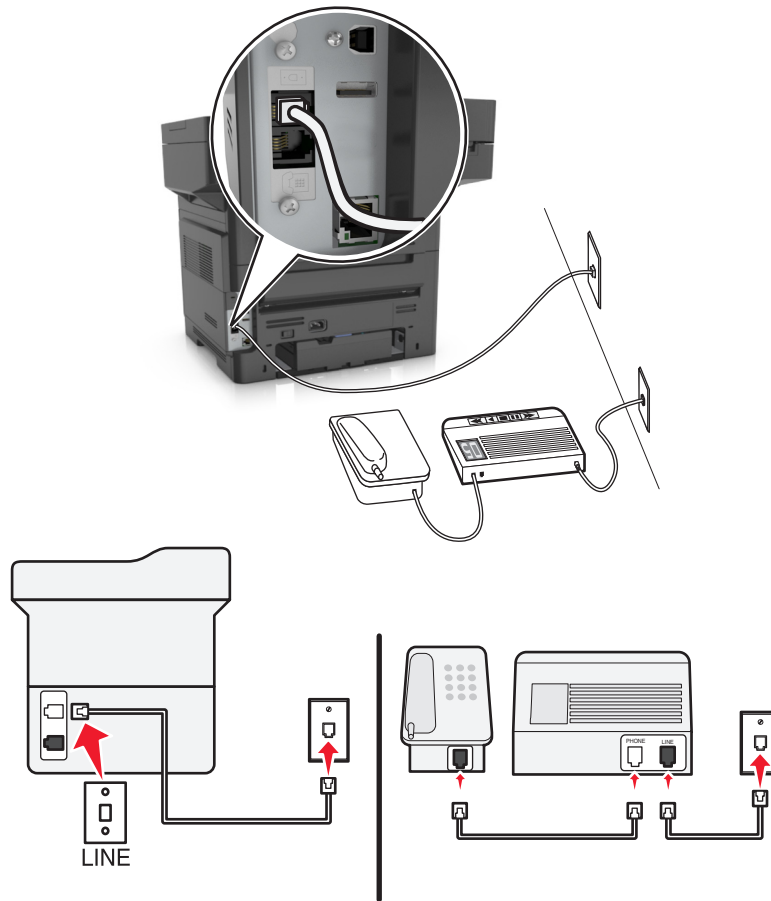

#### Para conectarlo:

- 1 Conecte un extremo del cable telefónico incluido con la impresora al puerto  de la impresora.
- 2 Conecte el otro extremo del cable telefónico a una toma de pared analógica activa.



#### Sugerencias para esta configuración:

- Si solo tiene un número de teléfono en la línea, es necesario que defina la impresora para que reciba faxes de forma automática (respuesta automática activada).
- Defina la impresora para contestar llamadas tras dos tonos después del contestador automático. Por ejemplo, si el contestador automático responde a llamadas tras cuatro tonos, la impresora responde tras seis tonos. De este modo, el contestador automático recibe primero las llamadas y así puede recibir las llamadas de voz. Si la llamada es un fax, la impresora detecta la señal de fax en la línea y retoma la llamada.
- Si contrata un servicio de timbre distintivo ofertado por su empresa telefónica, asegúrese de que define el patrón de timbre correcto para la impresora. De lo contrario, la impresora no recibirá los faxes aunque la haya configurado para recibirlos de forma automática.

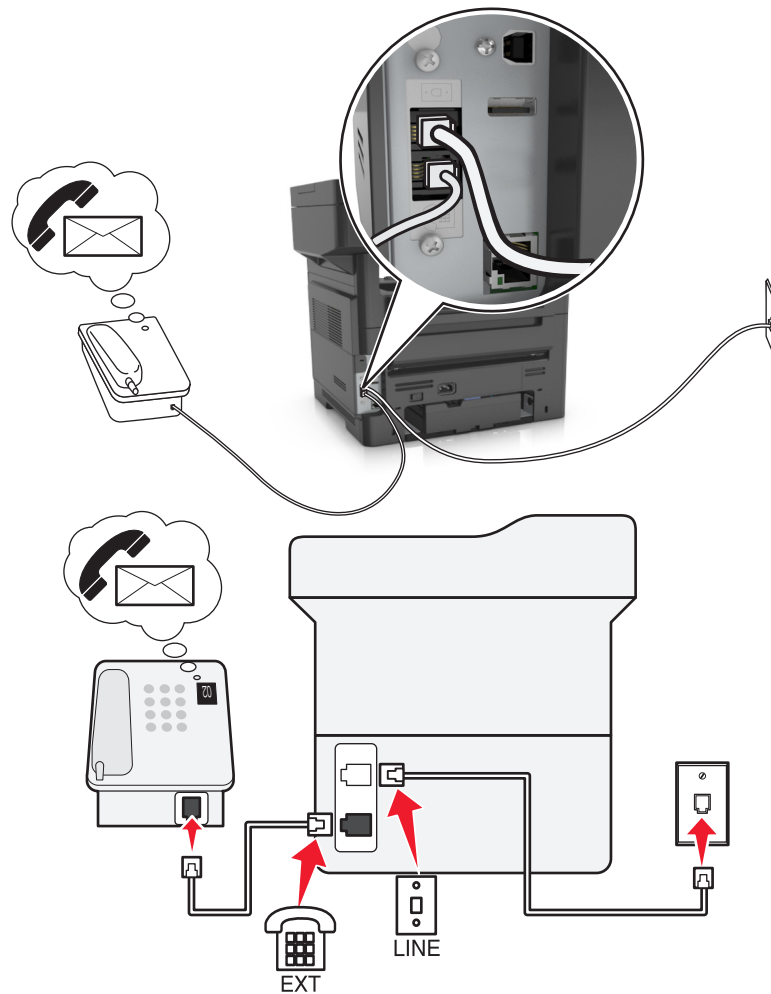
### Configuración 3: La impresora comparte la línea con un teléfono suscrito a un servicio de buzón de voz



#### Para conectarlo:

- 1 Conecte un extremo del cable telefónico incluido con la impresora al puerto  de la impresora.
- 2 Conecte el otro extremo del cable telefónico a una toma de pared analógica activa.
- 3 Conecte el teléfono al puerto  de la impresora.

#### Sugerencias para esta configuración:

- Esta configuración funciona mejor si contrata un servicio de timbre distintivo. Si dispone de un servicio de timbre distintivo, asegúrese de que define el patrón de timbre correcto para la impresora. De lo contrario, la impresora no recibirá los faxes aunque la haya configurado para recibirlos de forma automática.
- Si solo tiene un número de teléfono en la línea, es necesario que defina la impresora para que reciba faxes de forma manual (respuesta automática desactivada).

Cuando responda al teléfono y escuche tonos de fax, pulse \*9\* o el código de respuesta manual del teléfono para recibir el fax.

- También puede definir la impresora para recibir faxes automáticamente (respuesta automática activada), pero necesitará desactivar el buzón de voz cuando espere un fax. Esta configuración funciona mejor si utiliza el buzón de voz con más frecuencia que el fax.

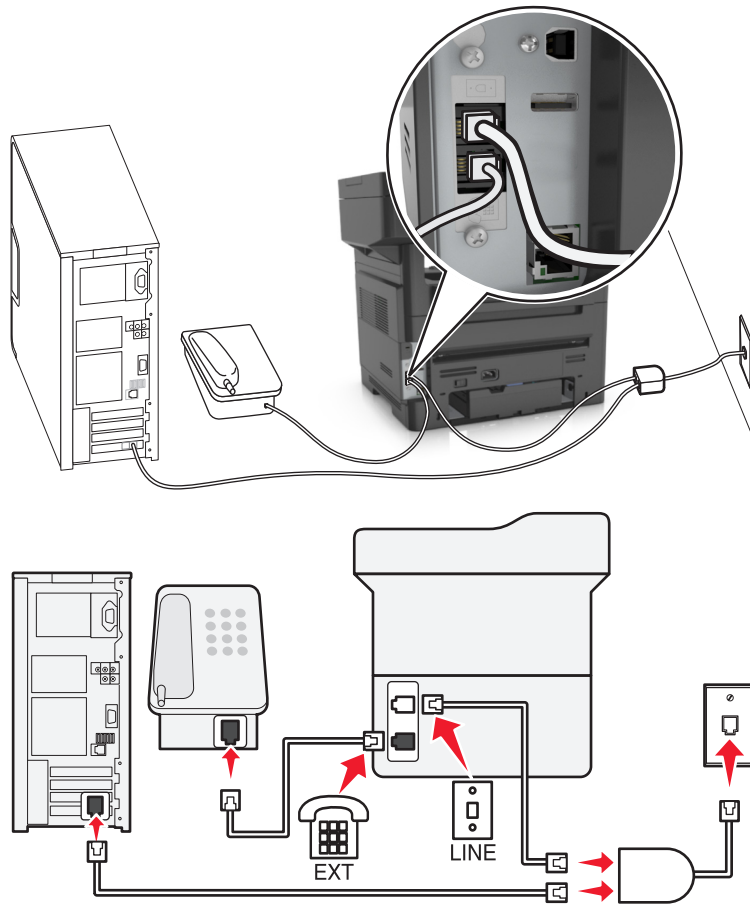

## Caso 2: digital, línea de abonado (DSL)



Una línea digital de abonado divide la línea de teléfono habitual en dos canales: voz e Internet. Las señales de teléfono y fax viajan a través del canal de voz mientras que la señal de Internet transcurre por el otro canal. De esta forma, puede utilizar la misma línea para llamadas de voz analógicas (incluido el fax) y para el acceso digital a Internet.

Con el fin de minimizar las interferencias entre los dos canales y garantizar una conexión de calidad, deberá instalar un filtro DSL para los servicios analógicos (máquina de fax, teléfono, contestador automático) en la red. Las interferencias provocan ruidos y electricidad estática en el teléfono, errores de fax y faxes de mala calidad para la impresora, así como una conexión lenta a Internet en el equipo.

Para instalar un filtro para la impresora:

- 1 Conecte el puerto de la línea del filtro DSL a la toma mural.
- 2 Conecte un extremo del cable telefónico incluido con la impresora al puerto  de la impresora. Conecte el otro extremo al puerto telefónico del filtro DSL.
- 3 Para seguir utilizando un equipo para acceder a Internet, conéctelo al puerto DSL HPN del filtro DSL.
- 4 Para conectar un teléfono a la impresora, retire cualquier adaptador de conexión instalado en el puerto  de la impresora y conecte el teléfono al puerto.



### Caso 3: Servicio telefónico de Voz sobre IP (VoIP)

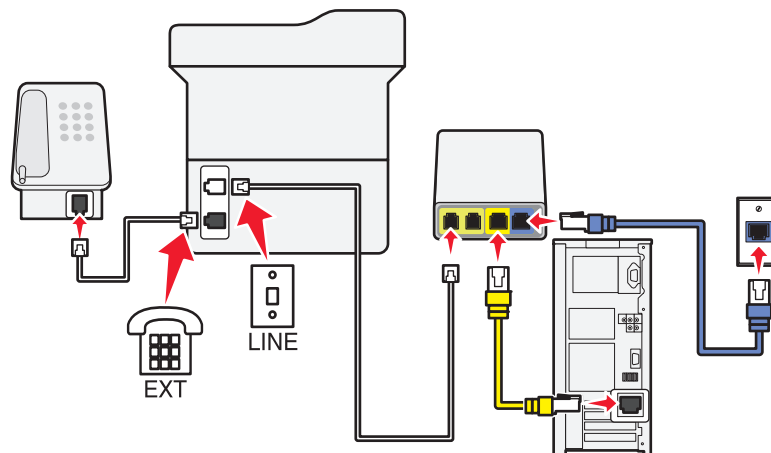

#### Para conectarlo:

- 1 Conecte un extremo del cable del teléfono al puerto  de la impresora.
- 2 Conecte el otro extremo del cable al puerto con la etiqueta **Línea telefónica 1** o **Puerto telefónico** del adaptador VoIP.

El puerto con la etiqueta **Línea telefónica 2** o **Puerto de fax** no está siempre activo. Es posible que deba pagar más al proveedor de VoIP si desea activar un segundo puerto telefónico.

- 3 Retire la protección del puerto  de la impresora y conecte el teléfono al puerto.

#### Sugerencias para esta configuración:

- Para asegurarse de que el puerto telefónico del adaptador VoIP está activo, conecte un teléfono analógico al puerto telefónico y escuche el tono de llamada. Si escucha un tono de llamada, significa que el puerto está activo.
- Si necesita dos puertos telefónicos para sus dispositivos pero no quiere pagar más, no conecte la impresora al segundo puerto telefónico. Puede utilizar un divisor telefónico (splitter). Conecte el divisor telefónico a la **Línea telefónica 1** o **Puerto telefónico** y, a continuación, conecte la impresora y el teléfono al divisor.

Asegúrese de utilizar un divisor telefónico y *no* divisor de línea. Para asegurarse de que utiliza el divisor correcto, enchufe un teléfono analógico al divisor y escuche el tono de llamada.

## Caso 4: Telefonía digital a través de un proveedor de cable

### Configuración 1: La impresora está conectada directamente a un módem de cable

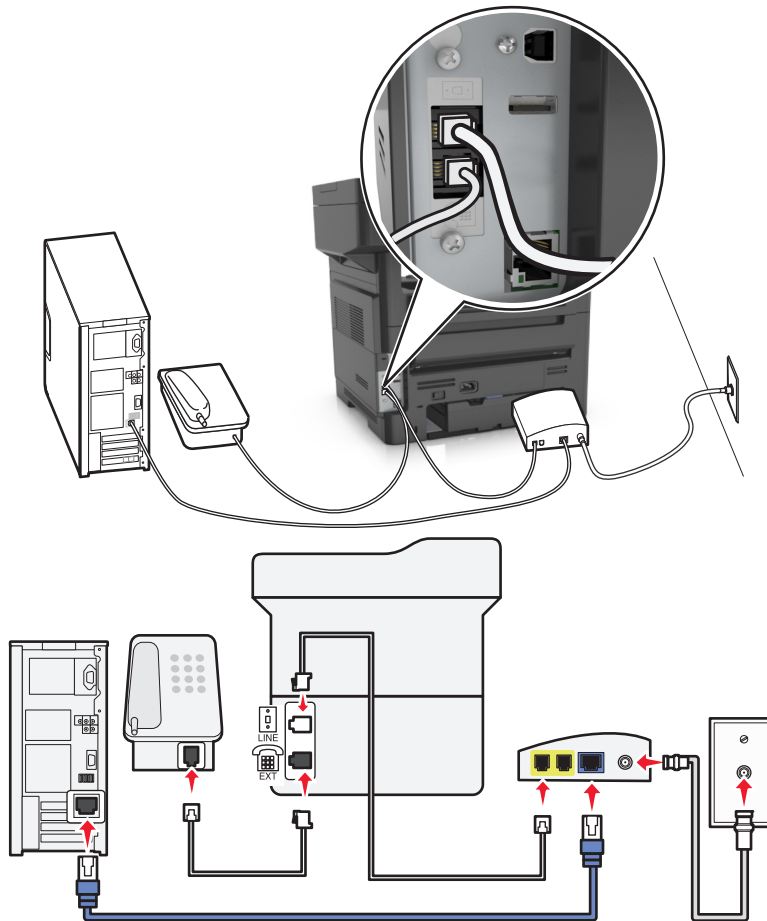

- 1 Conecte un extremo del cable telefónico incluido con la impresora  al puerto de la impresora.
- 2 Conecte el otro extremo del cable al puerto con la etiqueta **Línea telefónica 1** o **Puerto telefónico** del módem de cable.

**Nota:** El puerto con la etiqueta **Línea telefónica 2** o **Puerto de fax** no está siempre activo. Los proveedores de VoIP pueden cobrar una tarifa adicional por la activación del segundo puerto telefónico.



- 3 Conecte el teléfono analógico al puerto  de la impresora.

#### Notas:

- Para asegurarse de que el puerto telefónico del módem de cable está activo, conecte un teléfono analógico al puerto telefónico y escuche el tono de llamada. Si escucha un tono de llamada, significa que el puerto está activo.
- Si necesita dos puertos telefónicos para sus dispositivos pero no quiere pagar costes adicionales, no conecte la impresora al segundo puerto telefónico. Puede utilizar un divisor telefónico (splitter). Conecte el divisor telefónico a la **Línea telefónica 1** o **Puerto telefónico** y, a continuación, conecte la impresora y el teléfono al divisor.
- Asegúrese de utilizar un divisor telefónico y *no* un divisor de línea. Para asegurarse de que utiliza el divisor correcto, enchufe un teléfono analógico al divisor y escuche el tono de llamada.

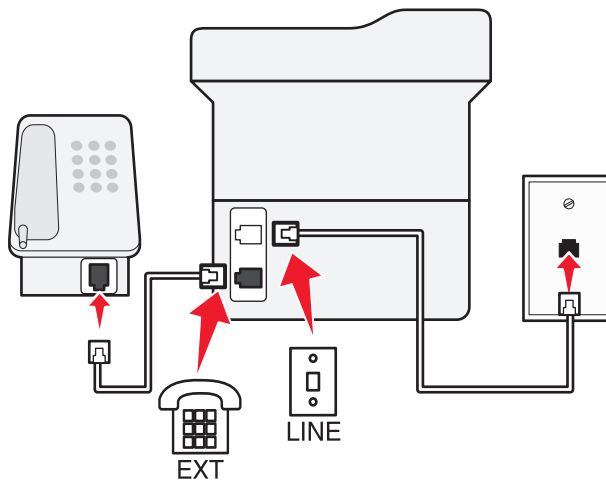
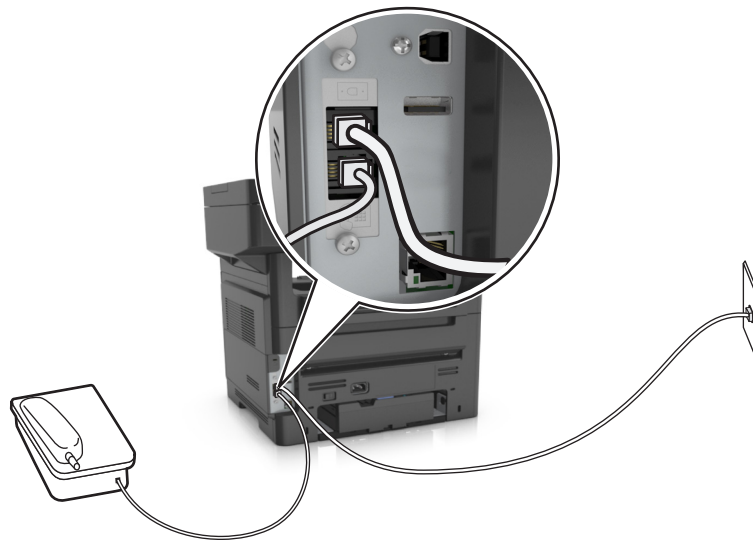
## Configuración 2: La impresora está conectada a una toma de pared; el módem de cable está instalado en otro lugar del edificio





- 1 Conecte un extremo del cable telefónico incluido con la impresora  al puerto de la impresora.
- 2 Conecte el otro extremo del cable telefónico a una toma de pared telefónica activa.
- 3 Conecte el teléfono analógico al puerto  de la impresora.

### Caso 5: Países o regiones con conectores y tomas de pared de teléfono distintos

Algunos países o regiones pueden tener conectores de toma de pared de teléfono distintos de los que se suministran con la impresora. La toma de pared estándar adoptada por la mayoría de países o regiones es RJ-11. La impresora incorpora la toma RJ-11 y un cable telefónico con conector RJ-11.

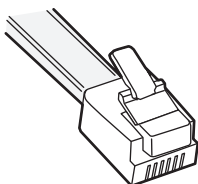
Si la toma de pared o el equipamiento del edificio no es compatible con este tipo de conexión, tendrá que usar un adaptador telefónico. Puede que su impresora no incluya un adaptador para su país o región y que tenga que adquirirlo por separado.



Puede que se haya instalado un adaptador de conexión en el  puerto de la impresora. Si usa un adaptador telefónico o el edificio dispone de un cableado en serie o en cascada, no extraiga el adaptador de conexión del  puerto de la impresora.

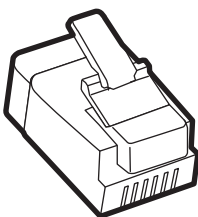

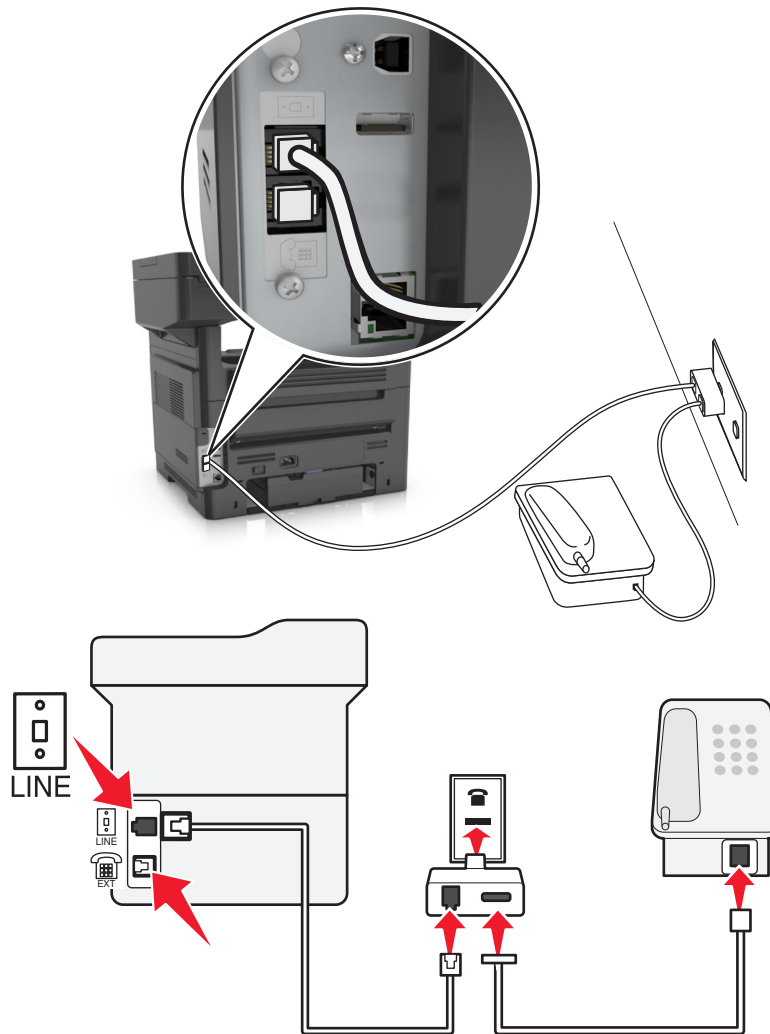

## Conexión de la impresora a una toma mural diferente de RJ-11



- 1 Conecte un extremo del cable telefónico incluido con la impresora al puerto  de la impresora.
- 2 Conecte el otro extremo del cable al adaptador RJ-11 y conecte el adaptador a la toma mural.
- 3 Si quiere conectar otro dispositivo (teléfono o contestador automático) a la misma toma de pared, y si el dispositivo tiene un conector diferente de RJ-11, conéctelo directamente al adaptador telefónico.

### Notas:

- El puerto  de la impresora puede disponer de un adaptador de conexión para su uso con el adaptador. No quite el enchufe del  puerto de la impresora.
- En algunos países o regiones, la impresora puede no suministrarse con un adaptador telefónico o un adaptador de conexión.

### Conexión de la impresora a una toma mural en Alemania

La toma mural alemana presenta dos tipos de puertos. Los puertos N son para máquinas de fax, módems y contestadores. El puerto F es para los teléfonos.

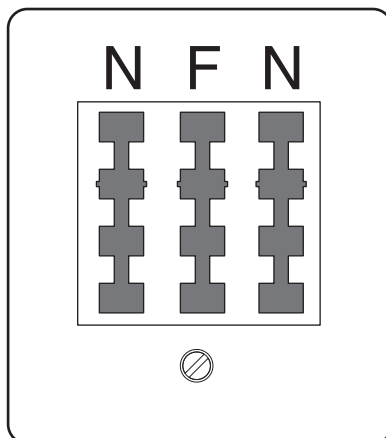

Conecte la impresora a uno de los puertos N.

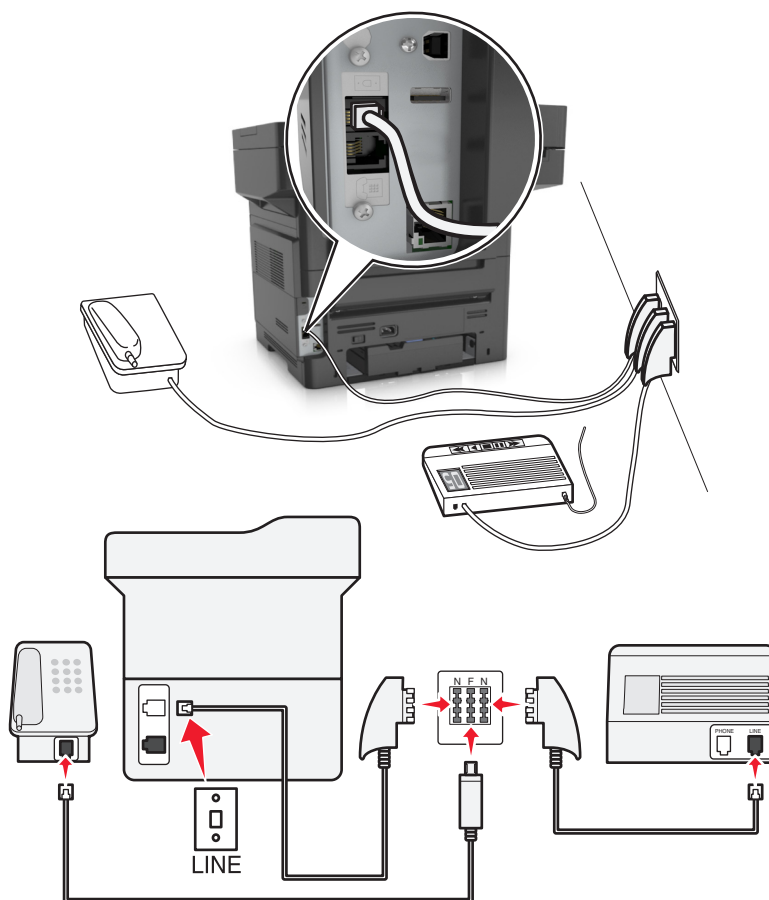

- 1 Conecte un extremo del cable telefónico incluido con la impresora al puerto  de la impresora.
- 2 Conecte el otro extremo del cable al adaptador RJ-11 y conecte el adaptador a un puerto N.
- 3 Si quiere conectar un teléfono y un contestador automático a la misma toma mural, conecte los dispositivos tal y como se indica.

**Nota:** No quite el adaptador de conexión del  puerto de la impresora si la va a conectar a un sistema telefónico en cascada o serie.

## Conexión a un servicio de tono distintivo

Puede que su empresa de telefonía ponga a su disposición un servicio de tono distintivo. Este servicio le permitirá tener varios números de teléfono en la misma línea, cada uno de ellos con un tono que lo identifique. Esto puede ser útil para distinguir entre llamadas de fax y voz. Si se suscribe a un servicio de tono distintivo, siga estos pasos para conectar el equipo:

- 1 Conecte un extremo del cable telefónico incluido con la impresora al puerto LINE de la impresora .
- 2 Conecte el otro extremo del cable telefónico a una toma de pared telefónica activa.

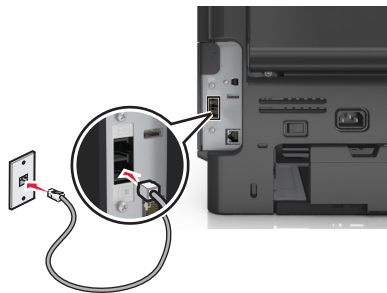

- 3 Cambie el tono distintivo para que coincida con el que desea que conteste la impresora.

**Nota:** el valor predeterminado de fábrica para los tonos distintivos es Activado. Esto configura la impresora para que conteste patrones de tono únicos, dobles y triples.

- a En la pantalla de inicio, navegue hasta:



>Valores >Valores de fax >Configuración de fax analógico >Respuesta activada

- b Seleccione el valor de patrón que desee cambiar y, a continuación, toque .

## Configuración del nombre y el número del fax saliente

- 1 Abra un explorador web y, a continuación, escriba la dirección IP de la impresora en el campo de la dirección.

### Notas:

- Verá la dirección IP de la impresora en la pantalla de inicio de la impresora. La dirección IP aparece como cuatro grupos de números separados por puntos, como 123.123.123.123.
- Si está utilizando un servidor proxy, desactívelo temporalmente para cargar correctamente la página web.

- 2 Haga clic en **Valores >Valores de fax >Configuración de fax analógico.**
- 3 En el campo Nombre de fax, introduzca el nombre que se imprimirá en todos los faxes salientes.
- 4 En el campo Número de fax, introduzca el número de fax de la impresora.
- 5 Haga clic en **Enviar.**

## Definición de fecha y hora

Puede configurar la fecha y la hora para que se impriman en todos los faxes que envíe.

- 1 Abra un explorador web y, a continuación, escriba la dirección IP de la impresora en el campo de la dirección.

**Notas:**

- Verá la dirección IP de la impresora en la pantalla de inicio de la impresora. La dirección IP aparece como cuatro grupos de números separados por puntos, como 123.123.123.123.
- Si está utilizando un servidor proxy, desactívelo temporalmente para cargar correctamente la página web.

- 2 Haga clic en **Seguridad > Fijar fecha y hora**.

- 3 En el campo Ajuste manual de fecha y hora, introduzca la fecha y hora actuales.

- 4 Haga clic en **Enviar**.

**Nota:** Se recomienda utilizar la hora de red.

## Configuración de la impresora según el horario de verano

La impresora se puede configurar para que ajuste automáticamente el modo del horario de verano:

- 1 Abra un explorador web y, a continuación, escriba la dirección IP de la impresora en el campo de la dirección.

**Notas:**

- Verá la dirección IP de la impresora en la pantalla de inicio de la impresora. La dirección IP aparece como cuatro grupos de números separados por puntos, como 123.123.123.123.
- Si está utilizando un servidor proxy, desactívelo temporalmente para cargar correctamente la página web.

- 2 Haga clic en **Seguridad > > Fijar fecha y hora**.

- 3 Active la casilla **Adoptar automáticamente el horario de verano** e introduzca las fechas de inicio y fin del horario de verano en la sección Configuración de zona horaria personalizada.

- 4 Haga clic en **Enviar**.

## Enviar un fax

Puede utilizar la impresora para enviar un fax a uno o varios destinatarios de distintas formas. Puede escribir la dirección de correo electrónico, utilizar un número de método abreviado o la libreta de direcciones. También puede usar la aplicación Envío múltiple o Mi acceso directo en la pantalla de inicio de la impresora. Para obtener más información, consulte [“Activación de las aplicaciones de la pantalla de inicio” en la página 23](#).

## Envío de faxes mediante el panel de control de la impresora

- 1 Cargue el documento original hacia arriba con el borde corto primero en la bandeja del ADF o hacia abajo sobre el cristal del escáner.

**Notas:**

- No cargue en la bandeja del ADF postales, fotografías, objetos pequeños, transparencias, papel fotográfico o material de poco grosor (como recortes de revistas). Coloque estos elementos sobre el cristal del escáner.



- La luz de indicador del ADF se enciende cuando el papel está correctamente cargado.
- 2 Si carga un documento en la bandeja del ADF, ajuste las guías del papel.
  - 3 En la pantalla de inicio, toque **Fax**.
  - 4 Introduzca el número de fax o un método abreviado.  
**Nota:** Para agregar destinatarios, pulse **Número siguiente** y, a continuación, introduzca el número de teléfono o el número de método abreviado del destinatario, o bien busque en la libreta de direcciones.
  - 5 Toque **Enviar fax**.

## Envío de un fax mediante el ordenador

La opción de fax del controlador de impresora le permite enviar un trabajo de impresión a la impresora, que envía el trabajo al fax. La opción de fax funciona como un fax normal, pero se controla mediante el controlador de la impresora, en vez de a través del panel de control.

- 1 Con un documento abierto, haga clic en **Archivo > Imprimir**.
- 2 Seleccione la impresora y, a continuación, haga clic en **Propiedades, Preferencias, Opciones o Configuración**.
- 3 Desplácese a:  
**Ficha de fax > Activar fax**
- 4 Introduzca los números de fax del destinatario en el campo "Número(s) de fax".  
**Nota:** Los números de fax se pueden introducir de forma manual o utilizando la función Libreta de teléfonos.
- 5 Si es necesario, introduzca un prefijo en el campo "Prefijo de marcación".
- 6 Seleccione el tamaño de papel y la orientación de página adecuados.
- 7 Si desea incluir una portada en el fax, seleccione **Incluir portada con fax** e introduzca la información necesaria.
- 8 Haga clic en **Aceptar**.

### Notas:

- La opción Fax solo se puede utilizar con el controlador PostScript o el controlador de fax universal. Para obtener más información sobre la estos controladores, consulte el CD *Software y documentación*.
- Para poder utilizar la opción Fax debe configurarse y activarse antes en el controlador PostScript de la ficha Configuración.
- Si está seleccionada la casilla de verificación **Mostrar siempre los valores antes de enviar fax**, se le solicitará que verifique la información del destinatario antes de enviar el fax. Si esta casilla de verificación no está seleccionada, se enviará automáticamente el documento de la cola como un fax cuando haga clic en **Aceptar** en la ficha Fax.

## Envío de fax con un número de método abreviado

Los métodos abreviados de fax son como los números de marcación rápida de un teléfono o fax. Un número de método abreviado (1–999) puede contener un único destinatario o varios.

- 1 Cargue el documento original hacia arriba con el borde corto primero en la bandeja del ADF o hacia abajo sobre el cristal del escáner.

**Notas:**

- No cargue postales, fotografías, objetos pequeños, transparencias, papel fotográfico o material de poco grosor (como recortes de revistas) en la bandeja del ADF. Coloque estos elementos sobre el cristal del escáner.
- La luz indicadora del ADF se enciende cuando el papel se ha cargado correctamente.

**2** Si carga un documento en la bandeja del ADF, ajuste las guías del papel.

**3** En el panel de control de la impresora, pulse # y, a continuación, introduzca el número de método abreviado con el teclado.

**4** Toque **Enviar fax**.

## Envío de un fax mediante la libreta de direcciones

La libreta de direcciones permite buscar marcadores y servidores de directorios en red. Para obtener más información sobre la activación de la función de libreta de direcciones, póngase en contacto con el personal de asistencia técnica.

**1** Cargue el documento original hacia arriba con el borde corto primero en la bandeja del ADF o hacia abajo sobre el cristal del escáner.

**Notas:**

- No cargue en la bandeja del ADF postales, fotografías, objetos pequeños, transparencias, papel fotográfico o material de poco grosor (como recortes de revistas). Coloque estos elementos sobre el cristal del escáner.
- La luz de indicador del ADF se enciende cuando el papel está correctamente cargado.

**2** Si carga un documento en la bandeja del ADF, ajuste las guías del papel.

**3** En la pantalla de inicio, navegue hasta:

**Fax** >  > introduzca el nombre del destinatario > **Buscar**

**Nota:** Solo puede buscar un nombre cada vez.

**4** Seleccione el nombre del destinatario y, a continuación, toque **Enviar fax**.

## Envío de un fax a una hora programada

**1** Cargue el documento original hacia arriba con el borde corto primero en la bandeja del ADF o hacia abajo sobre el cristal del escáner.

**Notas:**

- No cargue postales, fotografías, objetos pequeños, transparencias, papel fotográfico o material de poco grosor (como recortes de revistas) en la bandeja del ADF. Coloque estos elementos sobre el cristal del escáner.
- La luz indicadora del ADF se enciende cuando el paper se ha cargado correctamente.

**2** Si carga un documento en la bandeja del ADF, ajuste las guías del papel.

**3** En la pantalla de inicio, navegue hasta:

**Fax** > introduzca el número de fax > **Envío retrasado**

**Nota:** si Modo de fax está definido como Servidor de fax, el botón Envío retrasado no aparecerá. Los faxes que se van a transmitir se encuentran en la lista de cola de fax.

4 Especifique la hora de envío del fax y luego toque .  
La hora se aumenta o disminuye en incrementos de 30 minutos.

5 Toque **Enviar fax**.

**Nota:** El documento se digitaliza y, a continuación, se envía por fax a la hora programada.

## Creación de métodos abreviados

### Creación de un método abreviado para el destino de fax con el servidor Web incorporado

Asígnele un número de método abreviado a un solo número de fax o a un grupo de números.

1 Abra un explorador web y, a continuación, escriba la dirección IP de la impresora en el campo de la dirección.

**Notas:**

- Verá la dirección IP de la impresora en la pantalla de inicio de la impresora. La dirección IP aparece como cuatro grupos de números separados por puntos, como 123.123.123.123.
- Si está utilizando un servidor proxy, desactívelo temporalmente para cargar correctamente la página web.

2 Haga clic en **Valores >> Administrar métodos abreviados >> Configuración de métodos abreviados de fax**.

**Nota:** es posible que se requiera contraseña. Si no tiene un ID o una contraseña, póngase en contacto con el personal de asistencia técnica.

3 Introduzca un nombre para el método abreviado y, a continuación, vuelva a introducir el número de fax.

**Notas:**

- Para crear un método abreviado para varios números, introduzca los números de fax que formarán el grupo.
- separe cada número de fax del grupo mediante un punto y coma (;).

4 Asígneles un número de método abreviado.

**Nota:** Si introduce un número que ya se esté utilizando, se le solicitará que seleccione otro número.

5 Haga clic en **Agregar**.

### Creación de un método abreviado de destino de fax con el panel de control de la impresora

1 En la pantalla de inicio, seleccione **Fax** e introduzca el número de fax.

**Nota:** Para crear un grupo de números de fax, toque **Nº siguiente** e introduzca el número de fax siguiente.

2 Toque .

3 Introduzca un nombre único para el método abreviado y, a continuación, pulse **Hecho**.

4 Compruebe que el nombre y el número del método abreviado son correctos y, a continuación, pulse **Aceptar**.

**Nota:** Si el nombre del método abreviado es incorrecto, pulse **Cancelar** y vuelva a introducir esta información.

## Personalizar los valores del fax

### Cambio de la resolución del fax

- 1 Cargue el documento original hacia arriba con el borde corto primero en la bandeja del ADF o hacia abajo sobre el cristal del escáner.

**Notas:**

- No cargue en la bandeja del ADF postales, fotografías, objetos pequeños, transparencias, papel fotográfico o material de poco grosor (como recortes de revistas). Coloque estos elementos sobre el cristal del escáner.
- La luz de indicador del ADF se enciende cuando el papel está correctamente cargado.

- 2 Si carga un documento en la bandeja del ADF, ajuste las guías del papel.

- 3 En la pantalla de inicio, navegue hasta:

**Fax** > introduzca el número de fax > **Opciones**

- 4 En el Área de resolución, toque las flechas para seleccionar la resolución que desee.

**Nota:** Seleccione una resolución de Estándar (mayor rapidez) a Ultrafina (mayor calidad a menor velocidad).

- 5 Toque **Enviar fax**.

### Aclarado u oscurecido del fax

- 1 Cargue el documento original hacia arriba con el borde corto primero en la bandeja del ADF o hacia abajo sobre el cristal del escáner.

**Notas:**

- No cargue en la bandeja del ADF postales, fotografías, objetos pequeños, transparencias, papel fotográfico o material de poco grosor (como recortes de revistas). Coloque estos elementos sobre el cristal del escáner.
- La luz de indicador del ADF se enciende cuando el papel está correctamente cargado.

- 2 Si carga un documento en la bandeja del ADF, ajuste las guías del papel.

- 3 En la pantalla de inicio, navegue hasta:

**Fax** > introduzca el número de fax > **Opciones**

- 4 Ajuste la intensidad del fax y toque **Enviar fax**.

### Consulta de un registro de fax

- 1 Abra un explorador web y, a continuación, escriba la dirección IP de la impresora en el campo de la dirección.

**Notas:**

- Verá la dirección IP de la impresora en la pantalla de inicio de la impresora. La dirección IP aparece como cuatro grupos de números separados por puntos, como 123.123.123.123.
- Si está utilizando un servidor proxy, desactívelo temporalmente para cargar correctamente la página web.

- 2 Haga clic en **Valores** > **Informes**.

- 3 Haga clic en **Registro de trabajo de fax** o **Registro de llamadas de fax**.

## Bloqueo de faxes no deseados

1 Abra un explorador web y, a continuación, escriba la dirección IP de la impresora en el campo de la dirección.

**Notas:**

- Verá la dirección IP de la impresora en la pantalla de inicio de la impresora. La dirección IP aparece como cuatro grupos de números separados por puntos, como 123.123.123.123.
- Si está utilizando un servidor proxy, desactívelo temporalmente para cargar correctamente la página web.

2 Haga clic en **Valores >>Valores de fax >>Configuración de fax analógico >> Bloquear fax sin nombre.**

**Notas:**

- Esta opción bloquea todos los faxes entrantes que tienen un ID de remitente privado o no tienen un nombre de fax.
- En el campo Lista de faxes bloqueados, introduzca los números de teléfono o los nombres de fax de los remitentes específicos que desee bloquear.

## Cancelar un fax saliente

### Cancelación de un trabajo de fax mientras el documento original aún se está digitalizando

- Al utilizar el ADF, toque **Cancelar trabajo** en el panel de control de la impresora mientras se muestre **Digitalización**.
- Cuando utilice el cristal del escáner, toque **Cancelar trabajo** cuando aparezca **Digitalización** o bien cuando aparezca **Digitalizar la página siguiente** o **Terminar el trabajo**.

### Cancelación de fax después que los documentos originales se hayan digitalizado a la memoria

1 En la pantalla principal, pulse **Cancelar trabajos**.

Aparece la pantalla Cancelar trabajos.

2 Pulse el trabajo o los trabajos que desee cancelar.

En la pantalla sólo aparecen tres trabajos; pulse la flecha hacia abajo hasta que aparezca el trabajo que desea cancelar y, a continuación, selecciónelo.

3 Pulse **Eliminar trabajos seleccionados**.

Aparece la pantalla Eliminando trabajos seleccionados, se borran los trabajos seleccionados y, a continuación, aparece la pantalla de inicio.

## Retener y reenviar faxes

### Faxes retenidos

Esta opción permite retener los faxes recibidos y no imprimirlos hasta que se liberen. Los faxes retenidos se pueden liberar manualmente o en el día o la hora programados.

- 1 Abra un explorador web y, a continuación, escriba la dirección IP de la impresora en el campo de la dirección.

**Notas:**

- Verá la dirección IP de la impresora en la pantalla de inicio de la impresora. La dirección IP aparece como cuatro grupos de números separados por puntos, como 123.123.123.123.
- Si está utilizando un servidor proxy, desactívelo temporalmente para cargar correctamente la página web.

- 2 Haga clic en **Valores >Valores del fax >Configuración de fax analógico >Faxes retenidos**.

- 3 En el Menú modo fax retenido, seleccione una de las siguientes opciones:

- **Desactivado**
- **Siempre activado**
- **Manual**
- **Programada**

- 4 Si seleccionó Programado, continúe con los pasos siguientes:

- a Haga clic en **Programa de retención de faxes**.
- b En el menú Acciones, seleccione **Retener faxes**.
- c En el Menú hora, seleccione la hora a la que desea que se liberen los faxes retenidos.
- d En el menú Día/s, seleccione el día que desea que se liberen los faxes retenidos.

- 5 Haga clic en **Agregar**.

### Reenviar un fax

Esta opción le permite imprimir y reenviar los faxes recibidos a un número de fax, dirección de correo electrónico, sitio FTP o LDSS.

- 1 Abra un explorador web y, a continuación, escriba la dirección IP de la impresora en el campo de la dirección.

**Notas:**

- Verá la dirección IP de la impresora en la pantalla de inicio de la impresora. La dirección IP aparece como cuatro grupos de números separados por puntos, como 123.123.123.123.
- Si está utilizando un servidor proxy, desactívelo temporalmente para cargar correctamente la página web.

- 2 Haga clic en **Valores >> Valores de Fax**.

- 3 En el menú Reenvío de fax, seleccione **Imprimir, Imprimir y reenviar o Reenviar**.

- 4 En el menú "Enviar a", seleccione **Fax, Correo electrónico, FTP, LDSS o eSF**.

5 En el campo "Ir a acceso directo", introduzca el número de método abreviado al que desea reenviar el fax.

**Nota:** El número de método abreviado debe ser válido para la configuración que se seleccionó en el menú "Reenviar a".

6 Haga clic en **Enviar**.

## Descripción de las opciones del fax

### Contenido

Esta opción permite especificar el tipo de contenido y fuente del documento original.

Seleccione uno de los siguientes tipos de contenido:

- **Texto:** el contenido del documento original es casi todo texto o líneas.
- **Texto/Foto:** el documento original es una mezcla de texto, gráficos y fotos.
- **Foto:** una foto o una imagen ocupa la mayor parte del documento original.
- **Gráficos:** el documento original consta principalmente de gráficos empresariales, como gráficos circulares, barras o animaciones.

Seleccione uno de los siguientes orígenes de contenido:

- **Láser en color:** el documento original se imprimió con una impresora láser a color.
- **Inyección de tinta:** el documento original se imprimió con una impresora de inyección de tinta.
- **Revista:** el documento original procede de una revista.
- **Folleto:** El documento original procede de un folleto.
- **Láser en blanco y negro:** el documento original se imprimió con una impresora láser monocromo.
- **Foto/Película:** el documento original es una foto de una película.
- **Periódico:** el documento original procede de un periódico.
- **Otro:** el documento original se imprimió con una impresora alternativa o desconocida.

### Resolución

Esta opción permite ajustar la calidad de salida del fax. Si se aumenta la resolución de la imagen, aumenta también el tamaño del archivo y el tiempo necesario para la digitalización del documento original. Si reduce la resolución de la imagen, también se reduce el tamaño de archivo.

Seleccione una de las siguientes opciones:

- **Estándar:** use esta opción cuando envíe la mayoría de los documentos por fax.
- **Fina 200 ppp:** use esta opción para enviar documentos con letra pequeña por fax.
- **Superfina 300 ppp:** use esta opción para enviar documentos muy detallados por fax.
- **Ultrafina 600 ppp:** use esta opción para enviar documentos con imágenes o fotos por fax.

### Intensidad

Esta opción permite ajustar el brillo o la intensidad de los faxes con respecto al documento original.

## Envío retrasado

Esta opción permite enviar un fax más adelante.

## Configuración de página

Esta opción permite modificar los siguientes valores:

- **Caras (dúplex):** especifica si el documento original se imprime por una cara o por ambas caras del papel (dúplex). También identifica lo que se debe digitalizar para incluirlo en el fax.
- **Orientación:** especifica la orientación del documento original y cambia los valores Caras (dúplex) y Encuadernación para que coincidan con los de la orientación del documento original.
- **Encuadernación:** especifica si el documento original está encuadernado por el borde largo o por el borde corto.

## Presentación preliminar de la digitalización

Esta opción permite ver la primera página de la imagen antes de incluirla en el fax. Cuando se digitaliza la primera página, se realiza una pausa en el proceso de digitalización y aparece una imagen de vista previa.

**Nota:** Esta opción solo aparece cuando hay un disco duro de impresora en funcionamiento instalado.

## Uso de las opciones avanzadas

Seleccione una de las siguientes opciones:

- **Imágenes avanzadas:** esta opción le permite ajustar los valores de Eliminación de fondo, Mezcla de color, Color excluido, Contraste, Calidad JPEG, Imagen especular, Imagen en negativo, Digitalización de borde a borde, Detalle de sombras y Nitidez antes de enviar por fax el documento.
- **Trabajo personalizado:** combina varios trabajos de digitalización en un único trabajo.
- **Borrado de bordes:** elimina las manchas o las marcas de los bordes del documento. Puede elegir entre eliminar un área de igual tamaño alrededor de los cuatro extremos del papel o bien seleccionar un borde concreto. Borrado de bordes borrará todo lo que esté incluido en el área seleccionada, de forma que no se imprimirá nada en esa parte.
- **Registro de transmisión:** imprime el registro de transmisión o el registro de errores de transmisión.
- **Ajustar inclinación de ADF:** endereza las imágenes digitalizadas que estén ligeramente inclinadas cuando se reciben de la bandeja del ADF.

**Nota:** Esta opción solo la admiten algunos modelos de impresora.



# Digitalización

Puede utilizar la impresora para enviar un archivo a una dirección FTP. Puede escribir la dirección de correo electrónico, utilizar un número de método abreviado o la libreta de direcciones. Asimismo, puede utilizar Envío múltiple o la aplicación Mi método abreviado desde la pantalla de inicio de la impresora. Para obtener más información, consulte [“Activación de las aplicaciones de la pantalla de inicio” en la página 23](#).

## Uso de Digitalizar a red

Digitalizar a red le permite digitalizar documentos y enviarlos a los destinos de red especificados por el personal de asistencia técnica. Después de haber establecido los destinos (carpetas de red compartidas) en la red, el proceso de configuración de la aplicación implica la instalación y configuración de la aplicación en las impresoras adecuadas por medio de Embedded Web Server. Para obtener más información, consulte [“Configuración de Scan to Network” en la página 26](#).

## Digitalización a una dirección FTP

### Creación de métodos abreviados

En lugar de introducir la dirección completa del FTP en el panel de control de la impresora cada vez que desee enviar un documento a un servidor FTP, puede crear un destino FTP permanente y asignarle un número de método abreviado. Hay dos métodos para crear números de método abreviado: mediante Embedded Web Server o a través del panel de control de la impresora.

### Creación de un método abreviado de FTP con Embedded Web Server

- 1 Abra un explorador web y, a continuación, escriba la dirección IP de la impresora en el campo de la dirección.

**Notas:**

- Verá la dirección IP de la impresora en la pantalla de inicio de la impresora. La dirección IP aparece como cuatro grupos de números separados por puntos, como 123.123.123.123.
- Si está utilizando un servidor proxy, desactívelo temporalmente para cargar correctamente la página web.

- 2 Desplácese a:

**Valores** > área Otros valores > **Administrar métodos abreviados** > **Métodos abreviados de FTP**

- 3 Introduzca la información pertinente

**Nota:** es posible que se requiera contraseña. Si no tiene un ID o una contraseña, póngase en contacto con el personal de asistencia técnica.

- 4 Introduzca un número de método abreviado.

**Nota:** Si introduce un número que ya se esté utilizando, se le solicitará que seleccione otro número.

- 5 Haga clic en **Agregar**.

## Creación de un método abreviado de FTP con el panel de control de la impresora

1 En la pantalla de inicio, navegue hasta:

**FTP >FTP** > introduzca la dirección FTP >  > introduzca un nombre para el método abreviado >**Terminado**

2 Compruebe que el nombre y el número del método abreviado son correctos y, a continuación, pulse **Aceptar**.

### Notas:

- Si el nombre del método abreviado es incorrecto, pulse **Cancelar** y vuelva a introducir esta información.
- Si introduce un número que ya se esté utilizando, se le solicitará que seleccione otro número.

## Digitalización a una dirección FTP

### Digitalización en una dirección FTP mediante el panel de control de la impresora

1 Cargue el documento original hacia arriba con el borde corto primero en la bandeja del ADF o hacia abajo sobre el cristal del escáner.

### Notas:

- No cargue en la bandeja del ADF postales, fotografías, objetos pequeños, transparencias, papel fotográfico o material de poco grosor (como recortes de revistas). Coloque estos elementos sobre el cristal del escáner.
- La luz de indicador del ADF se enciende cuando el papel está correctamente cargado.

2 Si carga un documento en la bandeja del ADF, ajuste las guías del papel.

3 En el panel de control de la impresora, navegue hasta:

**FTP >FTP** > escriba la dirección FTP >**Hecho** >**Enviar**

### Digitalización a una dirección de FTP con un número de método abreviado

1 Cargue el documento original hacia arriba con el borde corto primero en la bandeja del ADF o hacia abajo sobre el cristal del escáner.

### Notas:

- No cargue en la bandeja del ADF postales, fotografías, objetos pequeños, transparencias, papel fotográfico o material de poco grosor (como recortes de revistas). Coloque estos elementos sobre el cristal del escáner.
- La luz de indicador del ADF se enciende cuando el papel está correctamente cargado.

2 Si carga un documento en la bandeja del ADF, ajuste las guías del papel.

3 En el panel de control de la impresora, pulse # en el teclado y, a continuación, introduzca el número de método abreviado de FTP.

4 Toque  >**Enviar**.

### Digitalizar a un FTP utilizando la libreta de direcciones

1 Cargue el documento original hacia arriba con el borde corto primero en la bandeja del ADF o hacia abajo sobre el cristal del escáner.

**Notas:**

- No cargue en la bandeja del ADF postales, fotografías, objetos pequeños, transparencias, papel fotográfico o material de poco grosor (como recortes de revistas). Coloque estos elementos sobre el cristal del escáner.
- La luz de indicador del ADF se enciende cuando el papel está correctamente cargado.

**2** Si carga un documento en la bandeja del ADF, ajuste las guías del papel.

**3** En la pantalla de inicio, navegue hasta:

**FTP >FTP >**  > introduzca el nombre del destinatario >**Buscar**



**4** Toque el nombre del destinatario.

**Nota:** Para buscar destinatarios adicionales, toque **Buscar de nuevo**, y vuelva a escribir el nombre del siguiente destinatario.

**5** Toque  >**Enviar**.

## Digitalización en un equipo o unidad flash

Puede usar la impresora para enviar un archivo digitalizado. Asimismo, puede utilizar Digitalizar a red, Envío múltiple o la aplicación Mi método abreviado desde la pantalla de inicio de la impresora. Para obtener más información, consulte [“Activación de las aplicaciones de la pantalla de inicio” en la página 23](#).

ADF	Cristal del escáner
 <p>Use el alimentador automático de documentos (ADF) para documentos multipágina.</p>	 <p>Utilice el cristal del escáner para una sola página, objetos pequeños (como fotografías o postales), transparencias, papel fotográfico o material de poco grosor (como recortes de revistas).</p>

El escáner le permite digitalizar documentos directamente en un equipo o en una unidad flash. El equipo no tiene que estar conectado directamente con la impresora para recibir imágenes digitalizadas en el equipo. Puede volver a digitalizar el documento al equipo a través de la red creando un perfil de digitalización en el equipo y a continuación descargar el perfil en la impresora.

## Digitalización a un equipo a través de Embedded Web Server

**1** Abra un explorador web y, a continuación, escriba la dirección IP de la impresora en el campo de la dirección.

**Notas:**

- Verá la dirección IP de la impresora en la pantalla de inicio de la impresora. La dirección IP aparece como cuatro grupos de números separados por puntos, como 123.123.123.123.
- Si está utilizando un servidor proxy, desactívelo temporalmente para cargar correctamente la página web.

**2** Haga clic en **Perfil de digitalización > Crear perfil de digitalización**.

**3** Seleccione los valores de digitalización y, a continuación, haga clic en **Siguiente**.

**4** Seleccione una ubicación del equipo en la que desea guardar la imagen digitalizada.

**5** Introduzca un nombre de digitalización y, a continuación, un nombre de usuario.

**Nota:** El nombre de digitalización es el nombre que aparece en la lista de perfiles de digitalización de la pantalla.

**6** Haga clic en **Enviar**.

**Nota:** Al hacer clic en **Enviar**, se asigna un número de método abreviado automáticamente. Puede utilizar este número cuando esté listo para digitalizar documentos.

**7** Revise las instrucciones de la pantalla Perfil de digitalización.

- a** Cargue el documento original hacia arriba con el borde corto primero en la bandeja del ADF o hacia abajo sobre el cristal del escáner.

**Notas:**

- No cargue postales, fotografías, objetos pequeños, transparencias, papel fotográfico o material de poco grosor (como recortes de revistas) en la bandeja del ADF. Coloque estos elementos sobre el cristal del escáner.
- La luz indicadora del ADF se enciende cuando el papel se ha cargado correctamente.

**b** Si carga un documento en la bandeja del ADF, ajuste las guías del papel.

**c** Realice una de las siguientes acciones:

- Pulse **#** y, a continuación, introduzca el número de método abreviado utilizando el teclado numérico.
- En la pantalla de inicio, navegue hasta:

**Trabajos en espera > Perfiles >** seleccione el método abreviado en la lista

**Nota:** El escáner digitaliza el documento y envía el documento al directorio que ha especificado.

**8** Visualice el archivo en el equipo.

**Nota:** El archivo de salida se guarda en la ubicación que haya especificado o se ejecuta en el programa que haya indicado.

## Configuración de Digitalizar en equipo

**Notas:**

- Esta característica solo es compatible con Windows Vista o posterior.
- Asegúrese de que el equipo y la impresora están conectados a la misma red.

**1** Abra la carpeta de impresoras y, a continuación, seleccione la impresora.

**Nota:** Si la impresora no aparece en la lista, agregue la impresora.

**2** Abra las propiedades de la impresora y, a continuación, ajuste los valores según sea necesario.

3 En el panel de control, pulse **Digitalizar en equipo** > seleccione el valor de digitalización correspondiente > **Enviar**.

## Digitalización en una unidad flash

1 Cargue el documento original hacia arriba con el borde corto primero en la bandeja del ADF o hacia abajo sobre el cristal del escáner.

### Notas:

- No cargue en la bandeja del ADF postales, fotografías, objetos pequeños, transparencias, papel fotográfico o material de poco grosor (como recortes de revistas). Coloque estos elementos sobre el cristal del escáner.
- La luz de indicador del ADF se enciende cuando el papel está correctamente cargado.

2 Si carga un documento en la bandeja del ADF, ajuste las guías del papel.

3 Inserte la unidad flash en el puerto USB de la parte frontal de la impresora.

**Nota:** Aparece la pantalla de inicio de la unidad USB.

4 Seleccione la carpeta de destino y, a continuación, pulse **Digitalizar a Unidad USB**.

**Nota:** La impresora vuelve a la pantalla de inicio tras 30 segundos de inactividad.

5 Ajuste los valores de digitalización y, a continuación, toque **Digitalizar**.

## Descripción de las opciones de digitalización

### FTP

Esta opción le permite introducir la dirección IP para el destino FTP.

**Nota:** Una dirección IP aparece como cuatro grupos de números separados por puntos, como 123.123.123.123.

### Nombre de archivo

Esta opción permite introducir el nombre del archivo de la imagen digitalizada.

### Guardar como método abreviado

Esta opción permite guardar la configuración actual como un método abreviado asignándole un número.

### Tamaño original

Esta opción permite seleccionar el tamaño del papel de los documentos que va a digitalizar. Si Tam. original se define como Tamaños Mixtos, puede digitalizar un documento original que contenga tamaños mixtos de papel (carta y legal).

### Intensidad

Esta opción ajusta el brillo o la intensidad de los documentos digitalizados con respecto al documento original.

## Resolución

Esta opción permite ajustar la calidad de salida del archivo. Si se aumenta la resolución de la imagen, aumenta también el tamaño del archivo y el tiempo necesario para la digitalización del documento original. Si reduce la resolución de la imagen, también se reduce el tamaño de archivo.

## Enviar como

Esta opción permite establecer el tipo de salida de la imagen digitalizada.

Seleccione una de las siguientes opciones:

- **PDF:** úselo para crear un único archivo con varias páginas.
- **PDF seguro:** crea un archivo PDF cifrado que protege el contenido del archivo frente al acceso no autorizado.
- **TIFF:** crea varios archivos o uno solo. Si se desactiva TIFF de múltiples páginas en el menú Configuración, TIFF guarda una página en cada archivo. El tamaño del archivo es normalmente mayor que el de un archivo JPEG equivalente.
- **JPEG:** úselo para crear y adjuntar un archivo independiente para cada página del documento original.
- **XPS:** úselo para crear un único archivo XPS con varias páginas.

## Contenido

Esta opción le permite definir el tipo y la fuente del documento original.

Seleccione uno de los siguientes tipos de contenido:

- **Texto:** el contenido del documento original es casi todo texto o líneas.
- **Texto/Foto:** el documento original es una mezcla de texto, gráficos y fotos.
- **Foto:** una foto o una imagen ocupa la mayor parte del documento original.
- **Gráficos:** el documento original consta principalmente de gráficos empresariales, como gráficos circulares, barras o animaciones.

Seleccione uno de los siguientes orígenes de contenido:

- **Láser en color:** el documento original se imprimió con una impresora láser a color.
- **Inyección de tinta:** el documento original se imprimió con una impresora de inyección de tinta.
- **Revista:** el documento original procede de una revista.
- **Folleto:** El documento original procede de un folleto.
- **Láser en blanco y negro:** el documento original se imprimió con una impresora láser monocromo.
- **Foto/Película:** el documento original es una foto de una película.
- **Periódico:** el documento original procede de un periódico.
- **Otro:** el documento original se imprimió con una impresora alternativa o desconocida.

## Configuración de página

Esta opción permite modificar los siguientes valores:

- **Caras (dúplex):** especifica si el documento original se imprime solo por una cara o por ambas caras del papel.
- **Orientación:** especifica la orientación del documento original y cambia los valores Caras (dúplex) y Encuadernación para que coincidan con los de la orientación del documento original.
- **Encuadernación:** especifica si el documento original está encuadernado por el borde largo o por el borde corto.

## Presentación preliminar de la digitalización

Esta opción permite ver la primera página de la imagen antes de incluirla en el correo electrónico. Cuando se digitaliza la primera página, se realiza una pausa en el proceso de digitalización y aparece una imagen de vista previa.

**Nota:** Esta opción solo aparece cuando hay un disco duro de impresora en funcionamiento instalado.

## Uso de las opciones avanzadas

Seleccione una de las siguientes opciones:

- **Imágenes avanzadas:** esta opción ajusta los valores de Eliminación de fondo, Mezcla de color, Color excluido, Contraste, Calidad JPEG, Imagen reflejada, Imagen en negativo, Digitalización de borde a borde, Detalle de sombras, Nitidez y Temperatura antes de digitalizar el documento.
- **Trabajo personalizado:** esta opción combina varios trabajos de digitalización en un único trabajo.
- **Borrado de bordes:** esta opción elimina manchas o la información de los bordes del documento. Puede elegir entre eliminar un área de igual tamaño alrededor de los cuatro extremos del papel o bien seleccionar un borde concreto. La opción Borrado de bordes elimina todo lo que esté incluido en el área seleccionada, por lo que no se imprimirá nada en esa sección.
- **Registro de transmisión:** imprime el registro de transmisión o el registro de error de transmisión.
- **Sensor de alimentación múltiple:** detecta cuándo el ADF carga más de una hoja de papel a la vez y, a continuación, muestra un mensaje de error.

**Nota:** Esta opción únicamente es compatible con algunos modelos de impresora.

# Descripción de los menús de la impresora

## Lista de menús

<b>Menú Papel</b>	<b>Informes</b>	<b>Red/Puertos</b>	<b>Seguridad</b>
Origen predeterminado	Página Valores del menú	NIC activo	Editar valores de seguridad
Tamaño/tipo de papel	Estadísticas dispositivo	Red estándar <sup>2</sup>	Seguridad miscelánea
Configurar multiuso	Prueba grapad.	USB estándar	Valores de configuración
Sustituir tamaño	Página configuración de red <sup>1</sup>	Paralelo [x]	Menú Impresión confidencial
Textura del papel	Página de configuración de red [x]	Serie [x]	Borrar datos temporales
Peso del papel	Lista de métodos abreviados	Configuración	Archivos
Cargar papel	Registro de trabajo de fax	SMTP	Registro de auditoría de seguridad
Tipos personalizados	Registro de llamadas de fax		Fijar fecha y hora
Nombres person. <sup>1</sup>	Métodos abreviados de copia		
Tamaños de digitalización personalizados	Métodos abreviados de correo electrónico		
Configuración universal	Métodos abreviados de fax		
	Métodos abreviados de FTP		
	Lista Perfiles		
	Imprimir fuentes		
	Imprimir directorio		
	Imprimir demo		
	Informe de activos		
<b>Valores de configuración</b>	<b>Ayuda</b>	<b>Administrar métodos abreviados</b>	<b>Menú Tarjeta de opción<sup>3</sup></b>
Valores generales	Imprimir todas las guías	Métodos abreviados de fax	Aparece una lista de los DLE
Valores de copia	Guía para copias	Métodos abreviados de correo electrónico	(emuladores de descarga)
Valores del fax	Guía para correos electrónicos	Métodos abreviados de FTP	instalados.
Valores de configuración de correo electrónico	Guía del fax	Métodos abreviados de copia	
Valores del FTP	Guía para FTP	Métodos abreviados de perfil	
Menú Unidad flash	Guía de defectos de impresión		
Valores de impresión	Guía de información		
	Guía de suministros		

<sup>1</sup> Según la configuración de la impresora, este menú aparece como Página configuración de red o Página de configuración de red [x].

<sup>2</sup> Según la configuración de la impresora, este elemento de menú aparece como Red estándar o Red [x].

<sup>3</sup> Este menú solo aparece cuando hay una DLE o más instalada(s).



## Menú Papel

### Menú Origen predeterminado

Utilice	Para
<b>Origen predeterminado</b> Bandeja [x] Alimentador multiuso Papel manual Sobre manual	Definir un origen de papel predeterminado para todos los trabajos de impresión.  <b>Notas:</b> <ul style="list-style-type: none"> <li>• Bandeja 1 (bandeja estándar) es el valor predeterminado de fábrica.</li> <li>• En el menú Papel, defina la función Configurar alimentador multiuso como "Cassette" para que el alimentador multiuso aparezca como valor de menú.</li> <li>• Si las dos bandejas contienen el mismo tipo y tamaño de papel y los mismos valores, las bandejas se enlazan automáticamente. Cuando una bandeja esté vacía, el trabajo de impresión continúa utilizando la bandeja enlazada.</li> </ul>

### Menú Tamaño/Tipo de papel

Utilice	Para
<b>Tamaño de bandeja [x]</b> A4 A5 A6 JIS-B5 Carta Legal Ejecutivo Oficio (México) Folio Media carta Universal Sobre 7 3/4 Sobre 9 Sobre 10 Sobre DL Sobre C5 Sobre B5 Otro sobre	Especificar el tamaño del papel cargado en cada bandeja.  <b>Notas:</b> <ul style="list-style-type: none"> <li>• Carta es el valor predeterminado de fábrica para EE.UU. A4 es el valor predeterminado de fábrica internacional.</li> <li>• Si las dos bandejas contienen el mismo tipo y tamaño de papel y los mismos valores, las bandejas se enlazan automáticamente. El alimentador multiuso también puede enlazarse. Cuando una bandeja esté vacía, el trabajo de impresión continúa utilizando la bandeja enlazada.</li> <li>• El tamaño de papel A6 solo puede cargarse en la Bandeja 1 y el alimentador multiuso.</li> </ul>

**Nota:** En este menú solo aparecen las bandejas y los alimentadores instalados.

Utilice	Para
<p><b>Tipo de bandeja [x]</b></p> <ul style="list-style-type: none"> <li>Papel normal</li> <li>Cartulina</li> <li>Transparencia</li> <li>Reciclado</li> <li>Etiquetas</li> <li>Etiquetas de vinilo</li> <li>Alta calidad</li> <li>Sobre</li> <li>Sobre áspero</li> <li>Membrete</li> <li>Preimpreso</li> <li>Papel de color</li> <li>Papel ligero</li> <li>Papel pesado</li> <li>Áspero/Algodón</li> <li>Tipo personalizado [x]</li> </ul>	<p>Especificar el tipo del papel cargado en cada bandeja.</p> <p><b>Notas:</b></p> <ul style="list-style-type: none"> <li>• Papel normal es el valor predeterminado de fábrica para la bandeja 1. Tipo personalizado [x] es el valor predeterminado de fábrica para el resto de bandejas.</li> <li>• Si está disponible, aparecerá un nombre definido por el usuario en lugar de Tipo personalizado [x].</li> <li>• Utilice este menú para configurar el enlace automático de las bandejas.</li> </ul>
<p><b>Tamaño del alimentador multiuso</b></p> <ul style="list-style-type: none"> <li>A4</li> <li>A5</li> <li>A6</li> <li>JIS B5</li> <li>Carta</li> <li>Legal</li> <li>Ejecutivo</li> <li>Oficio (México)</li> <li>Folio</li> <li>Media carta</li> <li>Universal</li> <li>Sobre 7 3/4</li> <li>Sobre 9</li> <li>Sobre 10</li> <li>Sobre DL</li> <li>Sobre C5</li> <li>Sobre B5</li> <li>Otro sobre</li> </ul>	<p>Especificar el tamaño de papel cargado en el alimentador multiuso.</p> <p><b>Notas:</b></p> <ul style="list-style-type: none"> <li>• Carta es el valor predeterminado de fábrica para EE.UU. A4 es el valor predeterminado de fábrica internacional.</li> <li>• Desde el menú Papel, defina Configurar multiuso en "Cassette" para que el Tamaño del alimentador multiuso aparezca como un valor de menú.</li> <li>• El alimentador multiuso no detecta automáticamente el tamaño del papel. Asegúrese de establecer el valor del tamaño de papel.</li> </ul>
<p><b>Nota:</b> En este menú solo aparecen las bandejas y los alimentadores instalados.</p>	

Utilice	Para
<p><b>Tipo del alimentador multiuso</b></p> <ul style="list-style-type: none"> <li>Papel normal</li> <li>Cartulina</li> <li>Transparencia</li> <li>Reciclado</li> <li>Etiquetas</li> <li>Etiquetas de vinilo</li> <li>Alta calidad</li> <li>Sobre</li> <li>Sobre áspero</li> <li>Membrete</li> <li>Preimpreso</li> <li>Papel de color</li> <li>Papel ligero</li> <li>Papel pesado</li> <li>Áspero/Algodón</li> <li>Tipo personalizado [x]</li> </ul>	<p>Especificar el tamaño de papel cargado en el alimentador multiuso.</p> <p><b>Notas:</b></p> <ul style="list-style-type: none"> <li>• Papel normal es el valor predeterminado de fábrica.</li> <li>• Desde el menú Papel, defina Configurar multiuso en "Cassette" para que el Tipo del alimentador multiuso aparezca como un valor de menú.</li> </ul>
<p><b>Tamaño papel manual</b></p> <ul style="list-style-type: none"> <li>A4</li> <li>A5</li> <li>A6</li> <li>JIS B5</li> <li>Carta</li> <li>Legal</li> <li>Ejecutivo</li> <li>Oficio (México)</li> <li>Folio</li> <li>Media carta</li> <li>Universal</li> </ul>	<p>Especificar el tamaño del papel que se está cargando manualmente.</p> <p><b>Nota:</b> Carta es el valor predeterminado de fábrica para EE.UU. A4 es el valor predeterminado de fábrica internacional.</p>
<p><b>Tipo papel manual</b></p> <ul style="list-style-type: none"> <li>Papel normal</li> <li>Cartulina</li> <li>Transparencia</li> <li>Reciclado</li> <li>Etiquetas</li> <li>Etiquetas de vinilo</li> <li>Bond</li> <li>Membrete</li> <li>Preimpreso</li> <li>Papel de color</li> <li>Papel ligero</li> <li>Papel pesado</li> <li>Áspero/Algodón</li> <li>Tipo personalizado [x]</li> </ul>	<p>Especificar el tipo de papel que se está cargando manualmente.</p> <p><b>Notas:</b></p> <ul style="list-style-type: none"> <li>• Papel normal es el valor predeterminado de fábrica.</li> <li>• En el menú Papel, defina Configurar multiuso en "Manual" para que aparezca Tipo de papel manual como un elemento del menú.</li> </ul>
<p><b>Nota:</b> En este menú solo aparecen las bandejas y los alimentadores instalados.</p>	

Utilice	Para
<b>Tamaño sobre manual</b> Sobre 7 3/4 Sobre 9 Sobre 10 Sobre DL Sobre C5 Sobre B5 Otro sobre	Especificar el tamaño del sobre que se está cargando manualmente. <b>Nota:</b> Sobre 10 es la configuración predeterminada de fábrica para EE. UU. Sobre DL es el valor predeterminado de fábrica internacional.
<b>Tipo sobre manual</b> Sobre Sobre áspero Tipo personalizado [x]	Especificar el tipo de sobre que se está cargando manualmente. <b>Nota:</b> Sobre es el valor predeterminado de fábrica.
<b>Nota:</b> En este menú solo aparecen las bandejas y los alimentadores instalados.	

## Menú Configurar multiuso

Utilice	Para
<b>Configurar multiuso</b> Cassette Manual Primero	Determina cuándo selecciona la impresora el papel del alimentador multiuso. <b>Notas:</b> <ul style="list-style-type: none"> <li>• Cassette es el valor predeterminado de fábrica. Cassette configura el alimentador multiuso como el origen de papel automático.</li> <li>• Manual establece que el alimentador multiuso solo se pueda utilizar para los trabajos de impresión de alimentación manual.</li> <li>• Primero configura el alimentador multiuso como el origen principal de papel automático.</li> </ul>

## Menú Sustituir tamaño

Utilice	Para
<b>Sustituir tamaño</b> Desactivado Media carta/A5 Carta/A4 Todos en lista	Sustituir un tamaño de papel especificado si el tamaño de papel solicitado no está disponible. <b>Notas:</b> <ul style="list-style-type: none"> <li>• Todos en lista es el valor predeterminado de fábrica. Se permiten todas las sustituciones disponibles.</li> <li>• Desactivado indica que no se permite la sustitución de tamaño.</li> <li>• La definición de una sustitución permite que el trabajo se imprima sin que aparezca el mensaje <b>Cambiar papel</b>.</li> </ul>

## Menú Textura del papel

Utilice	Para
<b>Textura normal</b> Suave Normal Áspero	Especificar la textura relativa del papel normal cargado. <b>Nota:</b> Normal es el valor predeterminado de fábrica.

Utilice	Para
<b>Textura de cartulina</b> Suave Normal Áspero	Especificar la textura relativa de la cartulina cargada. <b>Notas:</b> <ul style="list-style-type: none"> <li>• Normal es el valor predeterminado de fábrica.</li> <li>• Las opciones solo aparecen si se admite cartulina.</li> </ul>
<b>Textura transparencia</b> Suave Normal Áspero	Especificar la textura relativa de las transparencias cargadas. <b>Nota:</b> Normal es el valor predeterminado de fábrica.
<b>Textura reciclada</b> Suave Normal Áspero	Especificar la textura relativa del papel reciclado cargado. <b>Nota:</b> Normal es el valor predeterminado de fábrica.
<b>Textura etiquetas</b> Suave Normal Áspero	Especificar la textura relativa de las etiquetas cargadas. <b>Nota:</b> Normal es el valor predeterminado de fábrica.
<b>Textura alta calidad</b> Suave Normal Áspero	Especificar la textura relativa del papel Bond cargado. <b>Nota:</b> Áspero es el valor predeterminado de fábrica.
<b>Textura sobres</b> Suave Normal Áspero	Especificar la textura relativa de los sobres cargados. <b>Nota:</b> Normal es el valor predeterminado de fábrica.
<b>Textura de sobre áspero</b> Áspero	Especificar la textura relativa de los sobres rugosos cargados.
<b>Textura cabecera</b> Suave Normal Áspero	Especificar la textura relativa de la cabecera cargada. <b>Nota:</b> Normal es el valor predeterminado de fábrica.
<b>Textura preimpreso</b> Suave Normal Áspero	Especificar la textura relativa del papel preimpreso cargado. <b>Nota:</b> Normal es el valor predeterminado de fábrica.
<b>Textura color</b> Suave Normal Áspero	Especificar la textura relativa del papel de color cargado. <b>Nota:</b> Normal es el valor predeterminado de fábrica.
<b>Textura fina</b> Suave Normal Áspero	Especificar la textura relativa del papel cargado. <b>Nota:</b> Normal es el valor predeterminado de fábrica.

Utilice	Para
<b>Textura gruesa</b> Suave Normal Áspero	Especificar la textura relativa del papel cargado. <b>Nota:</b> Normal es el valor predeterminado de fábrica.
<b>Text. papel áspero/algodón</b> Áspero	Especificar la textura relativa del papel de algodón cargado.
<b>Textura personalizada [x]</b> Suave Normal Áspero	Especificar la textura relativa del papel personalizado cargado. <b>Notas:</b> <ul style="list-style-type: none"> <li>• Normal es el valor predeterminado de fábrica.</li> <li>• Las opciones solo aparecen si se admite el tipo personalizado.</li> </ul>

## Menú Peso del papel

Utilice	Para
<b>Peso normal</b> Claro Normal Pesado	Especificar el peso relativo del papel normal cargado. <b>Nota:</b> El valor predeterminado de fábrica es Normal.
<b>Peso tarjeta</b> Claro Normal Pesado	Especificar el peso relativo del cartón cargado. <b>Nota:</b> El valor predeterminado de fábrica es Normal.
<b>Peso transparencia</b> Claro Normal Pesado	Especificar el peso relativo de las transparencias cargadas. <b>Nota:</b> El valor predeterminado de fábrica es Normal.
<b>Peso reciclado</b> Claro Normal Pesado	Especificar el peso relativo del papel reciclado cargado. <b>Nota:</b> El valor predeterminado de fábrica es Normal.
<b>Peso etiquetas</b> Claro Normal Pesado	Especificar el peso relativo de las etiquetas cargadas. <b>Nota:</b> El valor predeterminado de fábrica es Normal.
<b>Peso alta cal.</b> Claro Normal Pesado	Especificar el peso relativo del papel de alta calidad cargado. <b>Nota:</b> El valor predeterminado de fábrica es Normal.
<b>Peso sobre</b> Claro Normal Pesado	Especificar el peso relativo del sobre cargado. <b>Nota:</b> El valor predeterminado de fábrica es Normal.

Utilice	Para
<b>Peso sobre áspero</b> Claro Normal Pesado	Especificar el peso relativo del sobre áspero cargado. <b>Nota:</b> El valor predeterminado de fábrica es Normal.
<b>Peso cabecera</b> Claro Normal Pesado	Especificar el peso relativo del papel de cabecera cargado. <b>Nota:</b> El valor predeterminado de fábrica es Normal.
<b>Peso preimpreso</b> Claro Normal Pesado	Especificar el peso relativo del papel preimpreso cargado. <b>Nota:</b> El valor predeterminado de fábrica es Normal.
<b>Peso color</b> Claro Normal Pesado	Especificar el peso relativo del papel a color cargado. <b>Nota:</b> El valor predeterminado de fábrica es Normal.
<b>Peso ligero</b> Claro	Especificar que el peso relativo del papel preimpreso cargado es ligero.
<b>Peso pesado</b> Pesado	Especificar que el peso relativo del papel preimpreso cargado es pesado.
<b>Peso áspero/algodón</b> Claro Normal Pesado	Especifique el peso relativo del papel de algodón o áspero cargado. <b>Nota:</b> El valor predeterminado de fábrica es Normal.
<b>Peso personalizado [x]</b> Claro Normal Pesado	Especificar el peso relativo del papel personalizado cargado. <b>Notas:</b> <ul style="list-style-type: none"> <li>• El valor predeterminado de fábrica es Normal.</li> <li>• Las opciones solo aparecen si se admite el tipo personalizado.</li> </ul>

## Menú Carga de papel

Utilice	Para
<b>Cargar tarjeta</b> Doble cara Desactivada	Determinar y establecer la impresión a dos caras para todos los trabajos de impresión en los que se especifique Tarjeta como tipo de papel.
<b>Cargar papel reciclado</b> Doble cara Desactivada	Determinar y establecer la impresión a dos caras para todos los trabajos de impresión en los que se especifique Reciclado como tipo de papel.
<b>Notas:</b> <ul style="list-style-type: none"> <li>• Desactivado es el valor predeterminado de fábrica para todas las selecciones del menú Carga de papel.</li> <li>• Dúplex define el valor predeterminado de la impresora en impresión a dos caras para todos los trabajos de impresión, a menos que se seleccione la impresión en una cara en Propiedades de impresión en Windows o en el cuadro de diálogo Imprimir en Macintosh.</li> </ul>	

Utilice	Para
<b>Cargar etiquetas</b> Doble cara Desactivada	Determinar y establecer la impresión a dos caras para todos los trabajos de impresión en los que se especifique Etiquetas como tipo de papel.
<b>Cargar Bond</b> Doble cara Desactivada	Determinar y establecer la impresión a dos caras para todos los trabajos de impresión en los que se especifique Alta calidad como tipo de papel.
<b>Cargar cabecera</b> Doble cara Desactivada	Determinar y establecer la impresión a dos caras para todos los trabajos de impresión en los que se especifique Cabecera como tipo de papel.
<b>Cargar preimpreso</b> Doble cara Desactivada	Determinar y establecer la impresión a dos caras para todos los trabajos de impresión en los que se especifique Preimpreso como tipo de papel.
<b>Cargar papel color</b> Doble cara Desactivada	Determinar y establecer la impresión a dos caras para todos los trabajos de impresión en los que se especifique Color como tipo de papel.
<b>Cargar papel ligero</b> Doble cara Desactivada	Determinar y establecer la impresión a dos caras para todos los trabajos de impresión en los que se especifique Ligero como tipo de papel.
<b>Cargar papel pesado</b> Doble cara Desactivada	Determinar y establecer la impresión a dos caras para todos los trabajos de impresión en los que se especifique Pesado como tipo de papel.
<b>Cargar áspero/algodón</b> Doble cara Desactivada	Determinar y establecer la impresión a dos caras para todos los trabajos de impresión en los que se especifique Áspero o Algodón como tipo de papel.
<b>Cargar personalizado [x]</b> Doble cara Desactivada	Determinar y establecer la impresión a dos caras para todos los trabajos de impresión en los que se especifique Personalizado [x] como tipo de papel.  <b>Nota:</b> Carga personalizada [x] solo aparece si se admite el tipo de papel personalizado.
<b>Notas:</b> <ul style="list-style-type: none"> <li>• Desactivado es el valor predeterminado de fábrica para todas las selecciones del menú Carga de papel.</li> <li>• Dúplex define el valor predeterminado de la impresora en impresión a dos caras para todos los trabajos de impresión, a menos que se seleccione la impresión en una cara en Propiedades de impresión en Windows o en el cuadro de diálogo Imprimir en Macintosh.</li> </ul>	



## Menú Tipos personalizados

Utilice	Para
<b>Tipo personalizado [x]</b> Papel Tarjeta Transparencia Rugoso/Algodón Etiquetas Sobre	Asocie un tipo de papel o de material especial con un nombre predeterminado de fábrica Tipo personalizado [x] o un nombre personalizado definido por el usuario creado desde Embedded Web Server.
<b>Reciclado</b> Papel Tarjeta Transparencia Rugoso/Algodón Etiquetas Sobre	Especifique un tipo de papel cuando se selecciona Reciclado en otros menús.
<b>Notas:</b> <ul style="list-style-type: none"> <li>• El valor predeterminado de fábrica es Papel.</li> <li>• La bandeja de papel o el alimentador multiuso seleccionados deben admitir el tipo de material de impresión personalizado para poder imprimir desde dicho origen.</li> </ul>	

## Menú Nombres personalizados

Utilice	Para
<b>Nombre personalizado [x]</b>	Especifique un nombre personalizado para un tipo de papel. Este nombre sustituye a Tipo personalizado [x] en los menús de la impresora.

## Menú Tamaños de digitalización personalizados

Utilice	Para
<b>Tamaño de digitalización personalizado [x]</b> Nombre de tamaño de digitalización Ancho Altura Orientación Vertical Horizontal 2 digitalizaciones por cara Desactivada Activada	Especificar un tamaño, nombre y orientación de página de digitalización personalizados. <b>Notas:</b> <ul style="list-style-type: none"> <li>• El tamaño de digitalización personalizado sustituye al nombre Tamaño de digitalización personalizado [x] en los menús de la impresora.</li> <li>• Tipo de papel del ADF es el valor predeterminado de fábrica para los tamaños de digitalización personalizados 3, 4, 5, y 6.</li> <li>• 8,5 pulgadas es el valor predeterminado de fábrica para Anchura en EE. UU. 210 milímetros es el valor predeterminado de fábrica internacional para Anchura.</li> <li>• 14 pulgadas es el valor predeterminado de fábrica en EE. UU. para Altura. 297 milímetros es el valor predeterminado de fábrica internacional para Altura.</li> <li>• Vertical es el valor predeterminado de fábrica para la orientación.</li> <li>• El valor predeterminado de fábrica para "2 digitalizaciones por cara" es Desactivado.</li> </ul>

## Menú Configuración universal

Utilice	Para
<b>Unidades de medida</b> Pulgadas Milímetros	Identificar las unidades de medida. <b>Notas:</b> <ul style="list-style-type: none"> <li>• Pulgadas es el valor predeterminado de fábrica para EE. UU.</li> <li>• Milímetros es el valor predeterminado de fábrica internacional.</li> </ul>
<b>Anchura vertical</b> 3–14,17 pulgadas 76–360 mm	Definir la anchura vertical. <b>Notas:</b> <ul style="list-style-type: none"> <li>• Si la anchura excede el máximo, la impresora utiliza la anchura máxima permitida.</li> <li>• 8,5 pulgadas es el valor predeterminado de fábrica para EE. UU. Puede aumentar la anchura en incrementos de 0,01 pulg.</li> <li>• 216 mm es el valor internacional predeterminado de fábrica. Puede aumentar la anchura en incrementos de 1 mm.</li> </ul>
<b>Altura vertical</b> 3–14,17 pulgadas 76–360 mm	Defina la altura vertical. <b>Notas:</b> <ul style="list-style-type: none"> <li>• Si la altura excede el máximo, la impresora utiliza la altura máxima permitida.</li> <li>• 14 pulgadas es el valor predeterminado de fábrica para EE. UU. Puede aumentar la altura en incrementos de 0,01 pulg.</li> <li>• 356 mm es el valor internacional predeterminado de fábrica. Puede aumentar la altura en incrementos de 1 mm.</li> </ul>
<b>Dirección alimentación</b> Borde corto Borde largo	Especifique la dirección de alimentación si el papel puede cargarse en cualquier dirección. <b>Notas:</b> <ul style="list-style-type: none"> <li>• Borde corto es el valor predeterminado de fábrica.</li> <li>• Borde largo aparece sólo cuando el borde más largo es más corto que la anchura máxima admitida en la bandeja.</li> </ul>

## Menú Informes

### Menú Informes

Utilice	Para
<b>Página Valores del menú</b>	Imprimir un informe que contiene información sobre el papel cargado en las bandejas, la memoria instalada, el cómputo total de páginas, los valores de la alarma, los tiempos de espera, el idioma del panel de control de la impresora, la dirección TCP/IP, el estado de los consumibles, el estado de la conexión de red y otra información de utilidad.
<b>Estadísticas dispositivo</b>	Imprimir un informe que contiene estadísticas de impresora, como información de consumibles y número de páginas impresas.
<b>Página de configuración de red</b>	Imprimir un informe que contiene información sobre los valores de la impresora de red, como los datos de la dirección TCP/IP. <b>Nota:</b> Esta opción del menú sólo aparece para las impresoras en red o las impresoras conectadas a servidores de impresión.

Utilice	Para
<b>Página de configuración de red [x]</b>	Imprimir un informe que contiene información sobre los valores de red de la impresora, como los datos de la dirección TCP/IP. <b>Nota:</b> Este elemento del menú solo aparece cuando hay más de una opción de red instalada y solo en impresoras de red o impresoras conectadas a servidores de impresión.
<b>Lista de métodos abreviados</b>	Imprimir un informe que contiene información sobre los métodos abreviados configurados.
<b>Registro de trabajos de fax</b>	Imprimir un informe que contiene información sobre los últimos 200 faxes realizados. <b>Nota:</b> Este elemento del menú solo aparece cuando Activar registro de trabajos está activado en el menú Valores de fax.
<b>Registro de llamadas de fax</b>	Imprimir un informe que contiene información sobre las últimas 100 llamadas atendidas, recibidas y bloqueadas. <b>Nota:</b> Este elemento del menú solo aparece cuando Activar registro de trabajos está activado en el menú Valores de fax.
<b>Métodos abreviados de copia</b>	Imprimir un informe que contiene información acerca de los métodos abreviados de copia.
<b>Métodos abreviados de correo electrónico</b>	Imprimir un informe que contiene información sobre los métodos abreviados de correo electrónico.
<b>Métodos abreviados de fax</b>	Imprimir un informe que contiene información sobre los métodos abreviados de fax.
<b>Métodos abreviados de FTP</b>	Imprimir un informe que contiene información sobre los métodos abreviados de FTP.
<b>Lista Perfiles</b>	Imprimir una lista de perfiles almacenados en la impresora.
<b>Imprimir fuentes</b>	Imprimir un informe de todas las fuentes disponibles para el idioma de impresora definido actualmente.
<b>Imprimir directorio</b>	Imprimir una lista de todos los recursos almacenados en una tarjeta de memoria flash opcional o en el disco duro de la impresora. <b>Notas:</b> <ul style="list-style-type: none"> <li>• El tamaño de la memoria intermedia debe estar definido en 100 %.</li> <li>• Asegúrese de que la memoria flash opcional o el disco duro de la impresora están instalados y funcionan correctamente.</li> </ul>
<b>Informe de activos</b>	Imprimir un informe que contiene información sobre los activos, incluido el número de serie y el modelo de la impresora. El informe contiene texto y códigos de barras UPC que se pueden digitalizar en una base de datos de activos.

## Menú Red/puertos

### Menú NIC activo

Utilice	Para
<b>NIC activo</b> Automático [lista de las tarjetas de red disponibles]	<b>Notas:</b> <ul style="list-style-type: none"> <li>• El valor predeterminado de fábrica es Automático.</li> <li>• Esta opción del menú solo aparece cuando hay instalada una tarjeta de red opcional.</li> </ul>

## Menú Red estándar o Red [x]

**Nota:** En este menú solo aparecen los puertos activos. Los puertos inactivos se omiten.

Utilice	Para
<b>PCL SmartSwitch</b> Activada Desactivada	Definir la impresora para que cambie automáticamente a la emulación PCL cuando un trabajo de impresión lo necesite, independientemente del idioma predeterminado de la impresora.  <b>Notas:</b> <ul style="list-style-type: none"> <li>• El valor predeterminado de fábrica es Activado.</li> <li>• Si PCL SmartSwitch está desactivado, la impresora no examina los datos entrantes y utiliza el idioma predeterminado de la impresora especificado en el menú Configuración.</li> </ul>
<b>PS SmartSwitch</b> Activada Desactivada	Definir la impresora para que cambie automáticamente a la emulación PS cuando un trabajo de impresión lo necesite, independientemente del idioma predeterminado de la impresora.  <b>Notas:</b> <ul style="list-style-type: none"> <li>• El valor predeterminado de fábrica es Activado.</li> <li>• Si PS SmartSwitch está desactivado, la impresora no examina los datos entrantes y utiliza el idioma predeterminado de la impresora especificado en el menú Configuración.</li> </ul>
<b>Modo NPA</b> Desactivada Autom.	Definir la impresora para que realice el procesamiento especial necesario para la comunicación bidireccional, según las convenciones definidas en el protocolo NPA.  <b>Notas:</b> <ul style="list-style-type: none"> <li>• El valor predeterminado de fábrica es Automático.</li> <li>• Si se cambia este valor en el panel de control de la impresora y se sale de los menús, la impresora se reinicia. Así, la selección del menú se actualiza.</li> </ul>
<b>Memoria intermedia de red</b> Automática De 3 KB hasta [tamaño máximo permitido]	Definir el tamaño de la memoria intermedia de entrada de red.  <b>Notas:</b> <ul style="list-style-type: none"> <li>• El valor predeterminado de fábrica es Automático.</li> <li>• El valor se puede modificar en incrementos de 1 KB.</li> <li>• El tamaño máximo permitido depende de la cantidad de memoria de la impresora, el tamaño de las demás memorias intermedias de enlace y de si Guardar recursos se ha definido como Activado o Desactivado.</li> <li>• Para aumentar el rango de tamaño máximo de la memoria intermedia de red, desactive o reduzca el tamaño de las memorias intermedias del puerto paralelo, del puerto serie y de USB.</li> <li>• Si se cambia este valor del panel de control de la impresora y se sale de los menús, la impresora se reinicia. Así, la selección del menú se actualiza.</li> </ul>
<b>PS binario Mac</b> Activado Desactivado Automático	Definir la impresora para que procese trabajos de impresión PostScript binario de Macintosh.  <b>Notas:</b> <ul style="list-style-type: none"> <li>• El valor predeterminado de fábrica es Automático.</li> <li>• El valor Desactivado filtra los trabajos de impresión mediante el protocolo estándar.</li> <li>• El valor Activado procesa trabajos de impresión PostScript binario sin formato.</li> </ul>

Utilice	Para
<b>Configuración de red estándar o Configuración [x] de red</b> Informes Tarjeta de red TCP/IP IPv6 Inalámbrica AppleTalk	Mostrar y establecer los valores de red de la impresora. <b>Nota:</b> El menú Inalámbrico aparece solo cuando la impresora se conecta a una red inalámbrica.

## Menú Informes

Para acceder al menú, navegue hasta cualquiera de los siguientes elementos:

- Red/Puertos >Red estándar >Configuración de red estándar >Informes
- Red/Puertos >Red [x] >Configuración de red [x] >Informes

Utilice	Para
<b>Imprimir página de configuración</b>	Imprimir un informe que contiene información sobre los valores de la impresora de red, como la dirección TCP/IP.

## Tarjeta de red, menú

Para acceder al menú, navegue hasta cualquiera de los siguientes elementos:

- Red/Puertos >Red estándar >Configuración de red estándar >Tarjeta de red
- Red/Puertos >Red [x] >Configuración de la red [x] >Tarjeta de red

Utilice	Para
<b>Ver estado de tarjeta</b> Conectado Desconectada	Ver el estado de conexión de la tarjeta de red.
<b>Ver velocidad de tarjeta</b>	Ver la velocidad de una tarjeta de red activa.
<b>Dirección de red</b> UAA LAA	Ver las direcciones de red.
<b>Espera trabajo</b> 0–255 segundos	Definir el período de tiempo que tarda un trabajo de impresión de red en cancelarse. <b>Notas:</b> <ul style="list-style-type: none"> <li>• El valor predeterminado de fábrica es 90 segundos.</li> <li>• Con el valor 0 se desactiva el tiempo de espera.</li> <li>• Si se selecciona un valor 1–9, dicho valor se guarda como 10.</li> </ul>

## Menú TCP/IP

Para acceder al menú, navegue hasta cualquiera de los siguientes elementos:

- Red/Puertos >Red estándar >Configuración de red estándar >TCP/IP
- Red/Puertos >Red [x] >Configuración de red [x] >TCP/IP

**Nota:** Este menú sólo está disponible para impresoras de red o impresoras conectadas a servidores de impresión.

Utilice	Para
<b>Definir nombre de host</b>	Configurar el nombre de host TCP/IP actual. <b>Nota:</b> Éste sólo puede cambiarse desde Embedded Web Server.
<b>Dirección IP</b>	Visualizar o cambiar la dirección TCP/IP actual. <b>Nota:</b> La configuración manual de la dirección IP desactiva Activar DHCP y Activar IP automática. También desactiva Activar BOOTP y Activar RARP en los sistemas compatibles con BOOTP y RARP.
<b>Máscara de red</b>	Visualizar o cambiar la máscara de red TCP/IP actual.
<b>Puerta de enlace</b>	Visualizar o cambiar la puerta de enlace TCP/IP actual.
<b>Activar DHCP</b> Activada Desactivada	Especifique la asignación de parámetros y direcciones de DHCP. <b>Nota:</b> Activado es el valor predeterminado de fábrica.
<b>Activar RARP</b> Activada Desactivada	Especificar la asignación de direcciones de RARP. <b>Nota:</b> Desactivado es el valor predeterminado de fábrica.
<b>Activar BOOTP</b> Activada Desactivada	Especificar la asignación de direcciones de BOOTP. <b>Nota:</b> Activado es el valor predeterminado de fábrica.
<b>Activar AutoIP</b> Sí No	Especificar el valor de la red de configuración Zero. <b>Nota:</b> Sí es el valor predeterminado de fábrica.
<b>Activar FTP/TFTP</b> Sí No	Activar el servidor FTP integrado, lo que permite enviar archivos a la impresora mediante el protocolo de transferencia de archivos. <b>Nota:</b> Sí es el valor predeterminado de fábrica.
<b>Activar servidor HTTP</b> Sí No	Activar el servidor web incorporado (Embedded Web Server). Al activarlo, se puede controlar y gestionar de forma remota la impresora mediante un navegador Web. <b>Nota:</b> Sí es el valor predeterminado de fábrica.
<b>Dirección de servidor WINS</b>	Visualizar o cambiar la dirección WINS actual.
<b>Activar DDNS</b> Sí No	Visualizar o cambiar la configuración de DDNS actual. <b>Nota:</b> Sí es el valor predeterminado de fábrica.
<b>Activar mDNS</b> Sí No	Visualizar o cambiar la configuración de mDNS actual. <b>Nota:</b> Sí es el valor predeterminado de fábrica.
<b>Dirección de servidor DNS</b>	Visualizar o cambiar la dirección DNS actual.

Utilice	Para
Dirección del servidor DNS secundario	Visualizar o cambiar las direcciones de los servidores DNS secundarios.
Dirección del servidor DNS secundario 2	
Dirección del servidor DNS secundario 3	
Activar HTTPS Sí No	Visualizar o cambiar la configuración de HTTPS actual. <b>Nota:</b> Sí es el valor predeterminado de fábrica.

## IPv6, menú

Para acceder al menú, navegue hasta cualquiera de los siguientes elementos:

- Red/Puertos >Red estándar >Configuración de red estándar >IPv6
- Red/Puertos >Red [x] >Configuración de red [x] >IPv6

**Nota:** Este menú solo está disponible para impresoras de red o impresoras conectadas a servidores de impresión.

Utilice	Para
Activar IPv6 Activada Desactivada	Activar IPv6 en la impresora. <b>Nota:</b> Activado es el valor predeterminado de fábrica.
Configuración automática Activada Desactivada	Especificar si el adaptador de red acepta las entradas de configuración automática de direcciones IPv6 que proporciona un encaminador. <b>Nota:</b> Activado es el valor predeterminado de fábrica.
Ver host	Definir el nombre de host.
Ver dirección	<b>Nota:</b> Estos valores sólo pueden cambiarse desde Embedded Web Server.
Ver dirección de encaminador	
Activar DHCPv6 Activada Desactivada	Activar DHCPv6 en la impresora. <b>Nota:</b> Activado es el valor predeterminado de fábrica.

## Menú Inalámbrica

**Nota:** Este menú solo está disponible en impresoras conectadas a una red Ethernet y en impresoras con un adaptador de red inalámbrica conectado.

Para acceder al menú, navegue hasta cualquiera de los siguientes elementos:

- Red/Puertos >Red estándar >Configuración de red estándar >Inalámbrica
- Red/Puertos >Red [x] >Configuración de la red [x] >Inalámbrica

Utilice	Para
<b>Configuración protegida de la red Wi-Fi (WPS)</b> Método de botones de pulsación de inicio Método PIN de inicio	Establecer una conexión de red inalámbrica y activar la seguridad de la red. <b>Notas:</b> <ul style="list-style-type: none"> <li>El método de botones de pulsación de inicio conecta la impresora a una red inalámbrica al pulsar los botones de la impresora y el punto de acceso (encaminador inalámbrico) en un periodo de tiempo determinado.</li> <li>El método PIN de inicio permite conectar la impresora a una red inalámbrica al introducir un PIN en la impresora, en los valores inalámbricos del punto de acceso.</li> </ul>
<b>Activar/Desactivar la detección automática WPS</b> Activar Desactivar	Detectar automáticamente el método de conexión que utiliza un punto de acceso con WPS (configuración del botón de pulsación de inicio o método PIN de inicio) <b>Nota:</b> Desactivar es el valor predeterminado de fábrica.
<b>Modo Red</b> Tipo BSS Infraestructura Ad hoc	Especificar el modo de red. <b>Notas:</b> <ul style="list-style-type: none"> <li>El valor predeterminado de fábrica es Infraestructura. Esto permite que la impresora acceda a una red mediante un punto de acceso.</li> <li>Ad hoc configura una conexión inalámbrica directamente entre la impresora y un equipo.</li> </ul>
<b>Compatibilidad</b> 802.11b/g 802.11b/g/n	Especificar el estándar inalámbrico para la red inalámbrica. <b>Nota:</b> El 802.11b/g/n es el valor predeterminado de fábrica.
<b>Seleccionar red</b>	Seleccionar una red disponible para que la use la impresora.
<b>Ver calidad de señal</b>	Ver la calidad de la conexión inalámbrica.
<b>Ver modo de seguridad</b>	Ver el método de cifrado de la red inalámbrica.

## AppleTalk, menú

**Nota:** Este menú solo está disponible para los modelos de impresora conectados a una red Ethernet o si se ha instalado un adaptador de red inalámbrica opcional.

Para acceder al menú, navegue hasta uno de los siguientes elementos:

- Red/Puertos >Red estándar >Configuración de red estándar >AppleTalk
- Red/Puertos >Red [x] >Red [x] Configuración >AppleTalk

Utilice	Para
<b>Activado</b> Sí No	Habilitar o deshabilitar el soporte de AppleTalk. <b>Nota:</b> Sí es el valor predeterminado de fábrica.
<b>Ver nombre</b>	Mostrar el nombre AppleTalk asignado. <b>Nota:</b> El nombre de AppleTalk solo puede cambiarse en Embedded Web Server.
<b>Ver dirección</b>	Mostrar la dirección AppleTalk asignada. <b>Nota:</b> La dirección AppleTalk sólo puede cambiarse en Embedded Web Server.
<b>Definir zona</b> [lista de las zonas disponibles en la red]	Proporcionar una lista de zonas AppleTalk disponibles en la red. <b>Nota:</b> La zona predeterminada de la red es el valor predeterminado.



## Menú USB estándar

Utilice	Para
<b>PCL SmartSwitch</b> Activado Desactivado	Definir la impresora para que cambie automáticamente a la emulación PCL cuando un trabajo de impresión recibido a través de un puerto USB lo necesite, independientemente del idioma predeterminado de la impresora.  <b>Notas:</b> <ul style="list-style-type: none"> <li>• El valor predeterminado de fábrica es Activado.</li> <li>• Cuando se establece como Desactivada, la impresora no examina los datos entrantes. La impresora utiliza la emulación PostScript si PS SmartSwitch se establece como Activada. Utiliza el lenguaje de impresora predeterminado especificado en el menú Configuración si PS SmartSwitch se establece como Activada.</li> </ul>
<b>PS SmartSwitch</b> Activado Desactivado	Definir la impresora para que cambie automáticamente a la emulación PS cuando un trabajo de impresión recibido a través de un puerto USB lo necesite, independientemente del idioma predeterminado de la impresora.  <b>Notas:</b> <ul style="list-style-type: none"> <li>• El valor predeterminado de fábrica es Activado.</li> <li>• Cuando se establece como Desactivada, la impresora no examina los datos entrantes. La impresora utiliza la emulación PCL si PCL SmartSwitch se establece como Activada. Utiliza el lenguaje de impresora predeterminado especificado en el menú Configuración si PCL SmartSwitch se establece como Activada.</li> </ul>
<b>Modo NPA</b> Activado Desactivado Automático	Definir la impresora para que realice el procesamiento especial necesario para la comunicación bidireccional, según las convenciones definidas en el protocolo NPA.  <b>Notas:</b> <ul style="list-style-type: none"> <li>• El valor predeterminado de fábrica es Automática. El valor Automático define la impresora para que examine los datos, determine el formato y los procese adecuadamente.</li> <li>• La impresora se reinicia automáticamente al modificar el valor del panel de control de la impresora. Así, la selección del menú se actualiza.</li> </ul>
<b>Memoria intermedia del puerto USB</b> Desactivada Automática De 3 K hasta [tamaño máximo permitido]	Definir el tamaño de la memoria intermedia de entrada USB.  <b>Notas:</b> <ul style="list-style-type: none"> <li>• El valor predeterminado de fábrica es Automática.</li> <li>• Si se establece como Desactivada, no se almacenan trabajos en la memoria intermedia. Cualquier trabajo que ya esté almacenado en el disco duro de la impresora se imprime antes de que se reanude el procesamiento normal.</li> <li>• El tamaño de la memoria intermedia USB se puede cambiar en incrementos de 1 K.</li> <li>• El tamaño máximo permitido depende de la cantidad de memoria de la impresora, el tamaño de las demás memorias intermedias de enlace y de si Guardar recursos se ha definido como Activado o Desactivado.</li> <li>• Para aumentar el rango de tamaño máximo de la memoria intermedia del puerto USB, desactive o reduzca el tamaño de las memorias intermedias del puerto paralelo, del puerto serie y de red.</li> <li>• La impresora se reinicia automáticamente al modificar el valor del panel de control de la impresora. Así, la selección del menú se actualiza.</li> </ul>

Utilice	Para
<b>Memoria intermedia de trabajos</b> Desactivada Activada Automática	Almacenar temporalmente trabajos de impresión en el disco duro de la impresora antes de imprimir. <b>Notas:</b> <ul style="list-style-type: none"> <li>• El valor predeterminado de fábrica es Desactivada.</li> <li>• El valor Activada almacena trabajos en el disco duro de la impresora.</li> <li>• El valor Automática almacena los trabajos de impresión en la memoria intermedia solo si la impresora está ocupada procesando datos de otro puerto de entrada.</li> <li>• Si se cambia este valor en el panel de control de la impresora y se sale de los menús, la impresora se reinicia. Así, la selección del menú se actualiza.</li> </ul>
<b>PS binario Mac</b> Activado Desactivado Automático	Definir la impresora para que procese trabajos de impresión PostScript binario de Macintosh. <b>Notas:</b> <ul style="list-style-type: none"> <li>• El valor predeterminado de fábrica es Automática.</li> <li>• El valor Activado procesa trabajos de impresión PostScript binario sin formato.</li> <li>• El valor Desactivado filtra los trabajos de impresión mediante el protocolo estándar.</li> </ul>
<b>Dirección ENA</b> YYY.YYY.YYY.YYY	Definir la información sobre la dirección de red para un servidor de impresión externo. <b>Nota:</b> Este menú solo está disponible cuando la impresora está conectada a un servidor de impresión externo a través de un puerto USB.
<b>Máscara de red ENA</b> YYY.YYY.YYY.YYY	Definir la información sobre la máscara de red para un servidor de impresión externo. <b>Nota:</b> Este menú solo está disponible cuando la impresora está conectada a un servidor de impresión externo a través de un puerto USB.
<b>Pasarela ENA</b> YYY.YYY.YYY.YYY	Definir la información sobre la pasarela para un servidor de impresión externo. <b>Nota:</b> Este menú solo está disponible cuando la impresora está conectada a un servidor de impresión externo a través de un puerto USB.

## Menú Configuración de SMTP

Utilice	Para
<b>Pasarela SMTP principal</b> <b>Puerto de la pasarela SMTP principal</b> <b>Pasarela SMTP secundaria</b> <b>Puerto de la pasarela SMTP secundaria</b>	Especificar la pasarela del servidor SMTP y la información del puerto. <b>Nota:</b> 25 es el valor del puerto de la pasarela SMTP predeterminado.
<b>Tiempo de espera SMTP</b> 5–30	Especificar la cantidad de tiempo en segundos que transcurrirá hasta que el servidor deje de intentar enviar un correo electrónico. <b>Nota:</b> El valor predeterminado de fábrica es 30.
<b>Dirección de respuesta</b>	Especificar una dirección de respuesta de hasta 128 caracteres en el correo electrónico enviado por la impresora.

Utilice	Para
<p><b>Utilizar SSL</b>                      Desactivado                      Negociar                      Necesario</p>	<p>Establecer la impresora para que utilice SSL para conseguir una mayor seguridad al conectarse al servidor SMTP.</p> <p><b>Notas:</b></p> <ul style="list-style-type: none"> <li>• El valor predeterminado de fábrica es Desactivado.</li> <li>• Cuando se utiliza el valor Negociar, el servidor SMTP determina si se va a utilizar SSL.</li> </ul>
<p><b>Autenticación del servidor SMTP</b>                      No se necesita autenticación                      Conexión/Normal                      CRAM-MD5                      Digest-MD5                      NTLM                      Kerberos 5</p>	<p>Especificar el tipo de autenticación de usuario necesaria para tener privilegios de digitalización en el correo electrónico.</p> <p><b>Nota:</b> “No se necesita autenticación” es el valor predeterminado de fábrica.</p>
<p><b>Correo electrónico iniciado por dispositivo</b>                      Ninguno                      Usar credenciales de dispositivo SMTP</p>	<p>Especificar las credenciales que se utilizarán para comunicarse con el servidor SMTP.</p> <p><b>Notas:</b></p> <ul style="list-style-type: none"> <li>• El valor predeterminado de fábrica para Correo electrónico iniciado por dispositivo y Correo electrónico iniciado por usuario es Ninguno.</li> <li>• “ID de usuario de dispositivo” y “Contraseña de dispositivo” se utilizan para conectarse al servidor SMTP cuando se ha seleccionado Usar credenciales de dispositivo SMTP.</li> </ul>
<p><b>Correo electrónico iniciado por usuario</b>                      Ning.                      Usar credenciales de dispositivo SMTP                      Usar ID y contraseña de usuario de sesión                      Usar dirección de correo electrónico y contraseña de la sesión                      Preguntar al usuario</p>	
<p><b>ID de usuario de dispositivo</b></p>	
<p><b>Contraseña de dispositivo</b></p>	
<p><b>Dominio Kerberos 5</b></p>	
<p><b>Dominio NTLM</b></p>	

## Menú Seguridad

### Editar configuraciones de seguridad, menú

**Nota:** Este menú solo se muestra en algunos modelos de impresora de pantalla táctil.

Utilice	Para
<p><b>Editar contraseña de seguridad</b>                      Usar contraseña de seguridad</p> <ul style="list-style-type: none"> <li>• Desactivada</li> <li>• Activada</li> </ul> <p>Contraseña</p>	<p>Crear una contraseña de seguridad.</p> <p><b>Notas:</b></p> <ul style="list-style-type: none"> <li>• Desactivado es el valor predeterminado de fábrica para Usar contraseña de seguridad.</li> <li>• Este menú solo aparece cuando existe una contraseña de seguridad.</li> </ul>
<p><b>Editar bloques</b>                      Cuentas internas                      NTLM                      Configuración Kerberos simple                      Configuración Kerberos                      Active Directory                      LDAP                      LDAP+GSSAPI                      Contraseña                      PIN</p>	<p>Editar valores para Cuentas internas, NTLM, Configuración Kerberos simple, Configuración Kerberos, Active Directory, LDAP, Contraseña y PIN.</p>
<p><b>Editar plantillas de seguridad</b>                      [lista de plantillas disponibles]</p>	<p>Agregar o editar la plantilla de seguridad.</p>
<p><b>Editar controles de acceso</b>                      Menús administrativos                      Acceso a función                      y de configuración                      Soluciones                      Cancelar trabajos del dispositivo</p>	<p>Controlar el acceso a los menús de la impresora, actualizaciones de firmware, trabajos en espera y otros puntos de acceso.</p>

## Menú Otros valores de seguridad

Utilice	Para
<p><b>Restricciones de conexión</b></p> <ul style="list-style-type: none"> <li>Intentos fallidos de conexión</li> <li>Límite de tiempo de intentos fallidos</li> <li>Duración de bloqueo</li> <li>Tiempo de espera de conexión del panel</li> <li>Tiempo de espera de conexión remota</li> </ul>	<p>Establecer un límite para el tiempo y el número de intentos de conexión fallidos en el panel de control de la impresora antes de que se bloqueen todos los usuarios.</p> <p><b>Notas:</b></p> <ul style="list-style-type: none"> <li>• "Intentos fallidos de conexión" especifica el número de intentos de conexión fallidos antes de que se bloqueen los usuarios. Los valores van de 1 a 10 intentos como valor predeterminado de fábrica.</li> <li>• "Límite de tiempo de intentos fallidos" especifica el tiempo durante el que se pueden producir intentos de conexión fallidos antes de que se bloqueen los usuarios. Los valores van de 1 a 60 minutos. 5 minutos es el valor predeterminado de fábrica.</li> <li>• "Duración de bloqueo" especifica el tiempo durante el que permanecen bloqueados los usuarios tras haber superado el límite de fallos de conexión. Los valores van de 1 a 60 minutos. 5 minutos es el valor predeterminado de fábrica. 1 indica que la impresora no impone una duración de bloqueo.</li> <li>• "Tiempo de espera de conexión del panel" especifica el tiempo durante el que la impresora está inactiva en la pantalla inicial antes de desconectar automáticamente al usuario. Los valores van de 1 a 900 segundos. 30 segundos es el valor predeterminado de fábrica.</li> <li>• "Tiempo de espera de conexión remota" especifica el tiempo durante el que una interfaz remota puede estar inactiva antes de desconectar automáticamente al usuario. Los valores van de 1 a 120 segundos. 10 minutos es el valor predeterminado de fábrica.</li> </ul>
<p><b>Puente de restablecimiento de seguridad</b></p> <ul style="list-style-type: none"> <li>Controles de acceso = "Sin seguridad"</li> <li>Sin efecto</li> <li>Restauración de los valores de seguridad predeterminados de fábrica</li> </ul>	<p>Cambiar el valor de los valores de seguridad.</p> <p><b>Notas:</b></p> <ul style="list-style-type: none"> <li>• Controles de acceso = "Sin seguridad" mantiene toda la información de seguridad definida por el usuario. "Sin seguridad" es el valor predeterminado de fábrica.</li> <li>• "Sin efecto" significa que el restablecimiento no tiene ningún tipo de consecuencia sobre la configuración de seguridad del dispositivo.</li> <li>• "Restaurar valores de seguridad predeterminados de fábrica" elimina toda la información de seguridad definida por el usuario y asigna el valor predeterminado de fábrica a cada valor de la sección Otros valores de seguridad, tanto del panel como de Embedded Web Server.</li> </ul>
<p><b>Verificación de certificado LDAP</b></p> <ul style="list-style-type: none"> <li>Demanda</li> <li>Probar</li> <li>Permitir</li> <li>Nunca</li> </ul>	<p>Permitir al usuario solicitar un certificado de servidor.</p> <p><b>Notas:</b></p> <ul style="list-style-type: none"> <li>• "Demanda" significa que se solicita un certificado de servidor. Si no se proporciona certificado o se proporciona uno no válido, la sesión finaliza automáticamente. El valor predeterminado de fábrica es "Demanda".</li> <li>• "Probar" significa que se solicita un certificado de servidor. Si no se proporciona el certificado, la sesión continuará con normalidad. Si se proporciona un certificado no válido, la sesión finaliza automáticamente.</li> <li>• "Permitir" significa que se solicita un certificado de servidor. Si no se proporciona el certificado, la sesión continuará con normalidad. Si se proporciona un certificado no válido, éste se ignorará y la sesión continuará con normalidad.</li> <li>• "Nunca" significa que no se solicita un certificado de servidor.</li> </ul>
<p><b>Longitud mínima de PIN</b></p> <p>1–16</p>	<p>Limite el número de dígitos del PIN.</p> <p><b>Nota:</b> El valor predeterminado de fábrica es 4.</p>

## Impresión confidencial, menú

Utilice	Para
<b>PIN incorrecto máximo</b> Desactivada 2–10	Establecer el límite del número de veces que se puede introducir un PIN no válido. <b>Notas:</b> <ul style="list-style-type: none"> <li>• Esta opción del menú solo aparece cuando hay instalado un disco duro de la impresora formateado y funcionando correctamente.</li> <li>• Cuando se alcanza el límite, los trabajos de impresión correspondientes a ese nombre de usuario y a ese PIN se eliminan.</li> </ul>
<b>Caducidad de trabajo confidencial</b> Desactivada 1 hora 4 horas 24 horas 1 semana	Definir el tiempo que el la impresora guarda trabajos de impresión confidenciales. <b>Notas:</b> <ul style="list-style-type: none"> <li>• Si se ha modificado el valor de "Caducidad de trabajo confidencial" mientras hay trabajos de impresión confidenciales en la memoria o en el disco duro de la impresora, la caducidad de los trabajos de impresión confidenciales no se cambia al nuevo valor predeterminado.</li> <li>• Si la impresora está apagada, todos los trabajos confidenciales que se encuentran en la memoria de la impresora se eliminarán.</li> </ul>
<b>Caducidad de repetición de trabajos</b> Desactivada 1 hora 4 horas 24 horas 1 semana	Definir el tiempo que el la impresora guarda trabajos de impresión.
<b>Caducidad de trabajos para verificar</b> Desactivada 1 hora 4 horas 24 horas 1 semana	Definir el tiempo que la impresora guarda trabajos de impresión que necesitan ser verificados.
<b>Caducidad de trabajos en reserva</b> Desactivada 1 hora 4 horas 24 horas 1 semana	Definir el tiempo que la impresora almacena los trabajos de impresión que se van a imprimir con posterioridad.
<b>Nota:</b> Desactivado es el valor predeterminado de fábrica.	

## Menú de borrado de archivos temporales

La opción Borrar archivos temporales elimina *solo* los datos de trabajo de impresión del disco duro de la impresora que el sistema de archivos *no está* usando en ese momento. Se conservan todos los datos permanentes en el disco duro de la impresora, como fuentes descargadas, macros y trabajos retenidos.

**Nota:** Este menú solo aparece cuando hay instalado un disco duro de la impresora formateado y funcionando correctamente.

Utilice	Para
<b>Modo Limpiar</b> Autom.	Especificar el modo para borrar archivos de datos temporales.
<b>Método automático</b> Pase único Pase múltiple	<p>Marcar el espacio de disco utilizado por un trabajo de impresión anterior. Este método no permite que el sistema de archivos reutilice este espacio hasta que se haya limpiado.</p> <p><b>Notas:</b></p> <ul style="list-style-type: none"> <li>• El valor predeterminado de fábrica es “Pase único”.</li> <li>• Solo el valor Limpieza automática permite a los usuarios borrar archivos de datos temporales sin tener que desactivar la impresora durante un largo período de tiempo.</li> <li>• La información altamente confidencial debe borrarse usando <i>solo</i> el método Pase múltiple.</li> </ul>

## Registro de auditoría de seguridad, menú

Utilice	Para
<b>Registro de exportación</b>	<p>Permita a un usuario autorizado exportar el registro de auditoría.</p> <p><b>Notas:</b></p> <ul style="list-style-type: none"> <li>• Para exportar el registro de auditoría desde el panel de control de la impresora, debe conectar una unidad flash a la impresora.</li> <li>• El registro de auditoría se puede descargar desde Embedded Web Server y guardar en un equipo.</li> </ul>
<b>Borrar registro</b> Sí No	<p>Especifique si se borran o no los registros de auditoría.</p> <p><b>Nota:</b> Sí es el valor predeterminado de fábrica.</p>
<b>Configurar registro</b> Permitir auditoría Sí No Permitir registro del sistema remoto No Sí Utilidad de registro del sistema remoto 0–23 Gravedad de los eventos que se van a registrar 0–7	<p>Especifique si se crean registros de auditoría y cómo se crean.</p> <p><b>Notas:</b></p> <ul style="list-style-type: none"> <li>• Activar auditoría determina si se graban los eventos en el registro de auditoría seguro y el registro del sistema remoto. No es el valor predeterminado de fábrica.</li> <li>• Activar registro del sistema remoto determina si se envían registros a un servidor remoto. No es el valor predeterminado de fábrica.</li> <li>• Utilidad de registro del sistema remoto determina el valor que se usa para enviar los registros al servidor de registro del sistema remoto. 4 es el valor predeterminado de fábrica.</li> <li>• Si está activado el registro de auditoría de seguridad, se graba el nivel de gravedad de cada evento. 4 es el valor predeterminado de fábrica.</li> </ul>

## Definir fecha/hora, menú

Utilice	Para
<b>Fecha y hora actuales</b>	Ver los valores de fecha y hora actuales de la impresora.
<b>Ajustar manualmente fecha y hora</b>	<p>Introducir la fecha y la hora.</p> <p><b>Nota:</b> La fecha y hora se configuran con el formato AAAA-MM-DD HH:MM:SS.</p>

Utilice	Para
<b>Zona horaria</b>	Seleccionar la zona horaria. <b>Nota:</b> El valor predeterminado de fábrica es GMT.
<b>Adoptar automáticamente el horario de verano</b> Activada Desactivada	Definir la impresora para utilizar las horas de inicio y fin del horario de verano o invierno asociadas a la configuración de zona horaria de la impresora. <b>Nota:</b> Activado es el valor predeterminado de fábrica y utiliza el modo del horario de verano asociado con el valor de la zona horaria.
<b>Personalizar configuración de zona horaria</b> Semana inicio DST Día inicio DST Mes inicio DST Hora inicio DST Semana fin DST Día fin DST Mes fin DST Hora fin DST Desviación DST	Permitir que el usuario configure la zona horaria.
<b>Activar NTP</b> Activada Desactivada	Activar el protocolo de tiempo de red, que sincroniza los relojes de los dispositivos de una red. <b>Nota:</b> Activado es el valor predeterminado de fábrica.
<b>Servidor NTP</b>	Ver la dirección del servidor NTP.
<b>Activar autenticación</b> Activada Desactivada	Cambiar el valor de autenticación a Activado o Desactivado. <b>Nota:</b> Desactivado es el valor predeterminado de fábrica.



## Menú Valores

### Valores generales, menú

Utilice	Hasta
<b>Idioma</b> Español Francés Deutsch Italiano Español Dansk Norsk Nederlands Svenska Portugués Suomi Ruso Polaco Griego Magyar Turkce Cesky Chino simplificado Chino tradicional Coreano Japanese	Establecer el idioma del texto que aparece en pantalla.  <b>Nota:</b> No todos los idiomas están disponibles en todos los modelos. Es posible que necesite instalar hardware especial en algunos idiomas.
<b>Mostrar estimac. sumin.</b> Mostrar estim. No mostrar estimaciones	Vea las estimaciones de los consumibles en el panel de control, Embedded Web Server, la configuración de menú y los informes estadísticos del dispositivo.  <b>Nota:</b> "Mostrar estimaciones" es el valor predeterminado de fábrica.
<b>Eco Mode</b> Desactivado Energía Energía/papel Papel	Minimizar el consumo de energía, papel o papel especial.  <b>Notas:</b> <ul style="list-style-type: none"> <li>• Desactivado es el valor predeterminado de fábrica. Restablece la impresora a los valores predeterminados de fábrica.</li> <li>• El valor Energía minimiza el consumo de energía de la impresora.</li> <li>• Energía/Papel minimiza el consumo de energía, papel y papeles especiales.</li> <li>• Papel minimiza la cantidad de papel y material especial necesario para imprimir un trabajo.</li> </ul>
<b>Pitido indicador de ADF cargado</b> Activado Desactivado	Especifica si el alimentador automático emite un pitido cuando el papel está cargado.  <b>Nota:</b> Activado es el valor predeterminado de fábrica.
<b>Modo silencioso</b> Desactivado Activado	Minimizar el ruido de la impresora.  <b>Nota:</b> Desactivado es el valor predeterminado de fábrica.

Utilice	Hasta
<p><b>Ejecutar la configuración inicial</b>                      Sí                      No</p>	<p>Ejecutar el asistente de configuración.</p>
<p><b>Teclado</b>                      Tipo de teclado                      Español                      Francés                      Francés (Canadá)                      Deutsch                      Italiano                      Español                      Griego                      Dansk                      Norsk                      Nederlands                      Svenska                      Suomi                      Portugués                      Ruso                      Polaco                      Alemán (Suiza)                      Francés (Suiza)                      Coreano                      Magyar                      Turkce                      Cesky                      Chino simplificado                      Chino tradicional                      Japanese                      Tecla personalizada [x]</p>	<p>Especifique un idioma y la información de tecla personalizada para el teclado de la pantalla.</p>
<p><b>Tamaños de papel</b>                      Estados Unidos                      Métrico</p>	<p>Especifique la unidad de medida para los tamaños de papel.</p> <p><b>Notas:</b></p> <ul style="list-style-type: none"> <li>• El valor predeterminado de fábrica es US.</li> <li>• La configuración inicial se determina por la selección de su país o región en el asistente de configuración inicial.</li> </ul>
<p><b>Digitalizar a rango de puertos de PC</b>                      [rango de puerto]</p>	<p>Especificar un rango válido de puertos para las impresoras detrás de un cortafuegos que bloquea puertos.</p> <p><b>Nota:</b> 9751:12000 es el valor predeterminado de fábrica.</p>

Utilice	Hasta
<p><b>Información mostrada</b>                      Lado izquierdo                      Lado derecho                      Texto personalizado [x]</p>	<p>Especifique la información que se muestra en las esquinas superiores de la pantalla de inicio.</p> <p>Para los menús de la izquierda y la derecha, tiene a su disposición las siguientes opciones:</p> <ul style="list-style-type: none"> <li>Ninguno</li> <li>Dirección del IP</li> <li>Nombre de host</li> <li>Nombre de contacto</li> <li>Ubicación</li> <li>Fecha/hora</li> <li>Nombre de servicio mDNS/DDNS</li> <li>Nombre de configuración rápida</li> <li>Texto personalizado [x]</li> <li>Nombre de modelo</li> </ul> <p><b>Notas:</b></p> <ul style="list-style-type: none"> <li>• Dirección IP es el valor predeterminado de fábrica para Lado izquierdo.</li> <li>• Fecha y hora es el valor predeterminado de fábrica para Lado derecho.</li> </ul>
<p><b>Información mostrada (continuación)</b>                      Tóner negro</p>	<p>Personaliza la información mostrada para suministros.</p> <p>Seleccione de entre las siguientes opciones:</p> <ul style="list-style-type: none"> <li>Cuándo mostrar                             <ul style="list-style-type: none"> <li>No mostrar</li> <li>Mostrar</li> </ul> </li> <li>Mensaje a mostrar                             <ul style="list-style-type: none"> <li>Predeterminado</li> <li>Alternativo</li> </ul> </li> <li>Predeterminado                             <ul style="list-style-type: none"> <li>[entrada de texto]</li> </ul> </li> <li>Alternativo                             <ul style="list-style-type: none"> <li>[entrada de texto]</li> </ul> </li> </ul> <p><b>Nota:</b> El valor predeterminado de fábrica para Cuándo mostrar es "No mostrar".</p>
<p><b>Información mostrada (continuación)</b>                      Atasco de papel                      Cargar papel                      Errores de servicio</p>	<p>Personaliza la información mostrada para determinados menús.</p> <p>Seleccione de entre las siguientes opciones:</p> <ul style="list-style-type: none"> <li>Mostrar                             <ul style="list-style-type: none"> <li>Sí</li> <li>No</li> </ul> </li> <li>Mensaje a mostrar                             <ul style="list-style-type: none"> <li>Predeterminado</li> <li>Alternativo</li> </ul> </li> <li>Predeterminado                             <ul style="list-style-type: none"> <li>[entrada de texto]</li> </ul> </li> <li>Alternativo                             <ul style="list-style-type: none"> <li>[entrada de texto]</li> </ul> </li> </ul> <p><b>Nota:</b> El valor predeterminado de fábrica para Mostrar es No.</p>

Utilice	Hasta
<p><b>Personalización de la pantalla de inicio</b></p> <ul style="list-style-type: none"> <li>Cambiar idioma</li> <li>Copiar</li> <li>Métodos abreviados de copia</li> <li>Fax</li> <li>Métodos abreviados de fax</li> <li>Correo electrónico</li> <li>Métodos abreviados de e-mail</li> <li>FTP</li> <li>Métodos abreviados de FTP</li> <li>Buscar trabajos en espera</li> <li>Trabajos en espera</li> <li>Unidad USB</li> <li>Perfiles y aplicaciones</li> <li>Marcadores</li> <li>Trabajos por usuario</li> <li>Formularios y favoritos</li> <li>Copia de tarjetas</li> <li>Digitalizar en la red</li> <li>MyShortcut</li> <li>Envío múltiple</li> </ul>	<p>Cambiar los iconos que se muestran en la pantalla inicial.</p> <p>Para cada icono, seleccione una de las siguientes opciones:</p> <ul style="list-style-type: none"> <li>Mostrar</li> <li>No mostrar</li> </ul>
<p><b>Formato de fecha</b></p> <ul style="list-style-type: none"> <li>MM-DD-AAAA</li> <li>DD-MM-AAAA</li> <li>AAAA-MM-DD</li> </ul>	<p>Formato de la fecha.</p> <p><b>Nota:</b> MM-DD-AAAA es la configuración de fábrica para Estados Unidos. DD-MM-AAAA es el valor internacional predeterminado de fábrica.</p>
<p><b>Formato de hora</b></p> <ul style="list-style-type: none"> <li>12 horas A.M./P.M.</li> <li>Reloj de 24 horas</li> </ul>	<p>Formato de la hora.</p> <p><b>Nota:</b> La configuración predeterminada de fábrica es “12 horas A.M./P.M.”.</p>
<p><b>Brillo de la pantalla</b></p> <ul style="list-style-type: none"> <li>20–100</li> </ul>	<p>Especificar el brillo de la pantalla.</p> <p><b>Nota:</b> 100 es el valor predeterminado de fábrica.</p>
<p><b>Copia a una página</b></p> <ul style="list-style-type: none"> <li>Desactivado</li> <li>Activado</li> </ul>	<p>Definir las copias desde el cristal del escáner de modo que se digitalicen las páginas una a una.</p> <p><b>Nota:</b> Desactivado es el valor predeterminado de fábrica.</p>
<p><b>Iluminación de salida</b></p> <ul style="list-style-type: none"> <li>Modo Normal/En espera</li> <li>Desactivado</li> <li>Tenue</li> <li>Brillo</li> </ul>	<p>Establece la cantidad de luz de la bandeja estándar.</p> <p><b>Notas:</b></p> <ul style="list-style-type: none"> <li>• Tenue es el valor predeterminado de fábrica si el Eco Mode está definido en Energía o Energía/Papel.</li> <li>• Brillo es el valor predeterminado de fábrica si el Eco Mode está definido en Desactivado o Papel.</li> </ul>
<p><b>Respuesta sonora</b></p> <ul style="list-style-type: none"> <li>Botón Respuesta</li> <li>Activado</li> <li>Desactivado</li> <li>Volumen</li> <li>1–10</li> </ul>	<p>Establecer el volumen de audio de los botones.</p> <p><b>Notas:</b></p> <ul style="list-style-type: none"> <li>• El valor predeterminado de fábrica para el botón Respuesta es Activado.</li> <li>• El valor predeterminado de fábrica para Volumen es 5.</li> </ul>

Utilice	Hasta
<b>Mostrar marcadores</b> Sí No	Especificar si se muestran marcadores desde el área de trabajos en espera. <b>Nota:</b> Sí es el valor predeterminado de fábrica.
<b>Permitir eliminación de fondo</b> Activado Desactivado	Especifique si se permite eliminar el fondo de las imágenes. <b>Nota:</b> Activado es el valor predeterminado de fábrica.
<b>Permitir digitalizaciones de trabajos personalizados</b> Activado Desactivado	Digitalizar varios trabajos a un archivo. <b>Nota:</b> Activado es el valor predeterminado de fábrica. Si se selecciona Activado, el valor Permitir digitalizaciones de trabajos personalizados puede activarse para trabajos concretos.
<b>Recuperación de atasco del escáner</b> Nivel del trabajo Nivel de la página	Especificar cómo se debe volver a cargar un trabajo digitalizado si se produce un atasco de papel en el ADF. <b>Notas:</b> <ul style="list-style-type: none"> <li>Nivel del trabajo es el valor predeterminado de fábrica. Si se selecciona Nivel del trabajo, debe volverse a digitalizar a todo el trabajo.</li> <li>Si se selecciona Nivel de la página, la digitalización deberá repetirse a partir de la página atascada en adelante.</li> </ul>
<b>Frecuencia de actualización de la página Web</b> 30–300	Especificar el número de segundos transcurridos entre las actualizaciones de Embedded Web Server. <b>Nota:</b> 120 es el valor predeterminado de fábrica.
<b>Nombre de contacto</b>	Especificar un nombre de contacto para la impresora. <b>Nota:</b> El nombre de contacto se almacena en Embedded Web Server.
<b>Ubicación</b>	Especifique la ubicación. <b>Nota:</b> La ubicación se almacenará en Embedded Web Server.
<b>Alarmas</b> Control alarma Alarma de cartucho Alarma de grapas	Defina una alarma para que suene cuando se requiera la intervención del operador. Para cada tipo de alarma, seleccione de entre las siguientes opciones: Desactivado Simple Continuo <b>Notas:</b> <ul style="list-style-type: none"> <li>Simple es el valor predeterminado de fábrica para Control alarma. Hace que se emitan varios pitidos cortos.</li> <li>Desactivado es el valor predeterminado de fábrica para Alarma de cartucho y Alarma grapas.</li> <li>Repite continuamente varios pitidos cortos a intervalos regulares.</li> </ul>
<b>Tiempos de espera</b> Modo en espera Desactivado 1–240	Define el período de tiempo en minutos antes de que el escáner entre en un estado de reducción de consumo energético. <b>Nota:</b> 15 minutos es el valor predeterminado de fábrica.

Utilice	Hasta
<p><b>Tiempos de espera</b>                      Modo suspensión                      Desactivado                      1–120</p>	<p>Define el período de tiempo que espera la impresora después de imprimir un trabajo antes de pasar a un estado de ahorro de energía.</p> <p><b>Notas:</b></p> <ul style="list-style-type: none"> <li>• 20 minutos es el valor predeterminado de fábrica.</li> <li>• Los valores más bajos ahorran más energía, pero pueden requerir más tiempo de calentamiento.</li> <li>• Seleccione el valor más bajo si la impresora comparte un circuito eléctrico con la iluminación de la habitación o si nota que las luces parpadean en ella.</li> <li>• Seleccione un valor alto si se utiliza la impresora constantemente. En la mayoría de los casos, este valor mantiene la impresora lista para imprimir con el mínimo tiempo de calentamiento.</li> <li>• Solo se muestra "Desactivado" si Ahorro de energía está también desactivado.</li> </ul>
<p><b>Tiempos de espera</b>                      Imprimir con la pantalla apagada                      Permitir impr. con la pantalla apagada                      Mostrar cuando la impresión</p>	<p>Imprimir un trabajo con la pantalla apagada.</p> <p><b>Nota:</b> Mostrar cuando la impresión es el valor predeterminado de fábrica.</p>
<p><b>Tiempos de espera</b>                      Tiempo de espera de hibernación                      Desactivado                      20 minutos                      1-3 horas                      6 horas                      1-3 días                      1-2 semanas                      1 mes</p>	<p>Define el período de tiempo que espera la impresora antes de pasar a modo de hibernación.</p> <p><b>Nota:</b> 3 días es el valor predeterminado de fábrica.</p>
<p><b>Tiempos de espera</b>                      Tiempo de espera para hibernación en conexión                      Hibernar                      No hibernar</p>	<p>Define la impresora en el modo de hibernación incluso si hay una conexión Ethernet activa.</p> <p><b>Nota:</b> Hibernar es el valor predeterminado de fábrica.</p>
<p><b>Tiempos de espera</b>                      Tiempo de espera de pantalla                      15–300</p>	<p>Define el período de tiempo en segundos que espera la impresora antes de que la pantalla vuelva al estado Lista.</p> <p><b>Nota:</b> 30 es el valor predeterminado de fábrica.</p>
<p><b>Tiempos de espera</b>                      Prolong. espera pant.                      Activado                      Desactivado</p>	<p>Continúe con el trabajo especificado sin volver a la pantalla de inicio cuando transcurra el período establecido en el temporizador de espera de pantalla.</p> <p><b>Nota:</b> Desactivado es el valor predeterminado de fábrica.</p>
<p><b>Tiempos de espera</b>                      Espera de impresión                      Desactivado                      1–255</p>	<p>Define el período de tiempo en segundos que la impresora espera un mensaje de fin de trabajo antes de cancelar el resto del trabajo de impresión.</p> <p><b>Notas:</b></p> <ul style="list-style-type: none"> <li>• 90 segundos es el valor predeterminado de fábrica.</li> <li>• Cuando haya transcurrido el periodo establecido en el temporizador, se imprimirá cualquier página parcialmente impresa que siga en la impresora.</li> <li>• Espera de impresión está disponible sólo al usar emulación PCL.</li> </ul>

Utilice	Hasta
<b>Tiempos de espera</b> Tiempo de espera Desactivado 15–65535	Define el período de tiempo en segundos que espera la impresora para recibir datos adicionales antes de cancelar un trabajo de impresión.  <b>Notas:</b> <ul style="list-style-type: none"> <li>• 40 segundos es el valor predeterminado de fábrica.</li> <li>• Tiempo de espera sólo está disponible si la impresora utiliza la emulación PostScript.</li> </ul>
<b>Tiempos de espera</b> Tiempo de espera de retención de trabajo 5–255	Define el período de tiempo que espera la impresora hasta que intervenga un usuario para retener los trabajos que precisan recursos no disponibles y continuar imprimiendo el resto de trabajos de la cola de impresión.  <b>Notas:</b> <ul style="list-style-type: none"> <li>• 30 es el valor predeterminado de fábrica.</li> <li>• Este elemento de menú sólo aparece cuando hay un disco duro instalado.</li> </ul>
<b>Recuperación de errores</b> Inicio automático Reiniciar cuando está inactiva Reiniciar siempre No reiniciar nunca	Establece la impresora para que se reinicie cuando se encuentre un error.  <b>Nota:</b> "Reiniciar siempre" es el valor predeterminado de fábrica.
<b>Recuperación de errores</b> Máximo de inicios automáticos 1–20	Determinar el número de reinicios automáticos que puede realizar la impresora.  <b>Notas:</b> <ul style="list-style-type: none"> <li>• 2 es el valor predeterminado de fábrica.</li> <li>• Cuando el número de reinicios es igual al valor especificado, aparece el mensaje de error.</li> </ul>
<b>Recuperación de impresión</b> Continuar auto Desactivado 5–255	Permitir a la impresora continuar la impresión automáticamente después de determinados estados que la dejan fuera de línea si no se resuelven dentro del período de tiempo especificado.  <b>Nota:</b> Desactivado es el valor predeterminado de fábrica.
<b>Recuperación de impresión</b> Recup. atasco Activado Desactivado Autom.	Especificar si la impresora vuelve a imprimir las páginas atascadas.  <b>Notas:</b> <ul style="list-style-type: none"> <li>• Automático es el valor predeterminado de fábrica. La impresora vuelve a imprimir las páginas atascadas salvo que la memoria requerida para retenerlas sea necesaria para otras tareas de impresión.</li> <li>• Activado define la impresora para que vuelva a imprimir siempre las páginas atascadas.</li> <li>• Desactivado define la impresora para que nunca vuelva a imprimir las páginas atascadas.</li> </ul>
<b>Recuperación de impresión</b> As. atasc. Activado Desactivado	Configurar la impresora para que compruebe atascos de papel automáticamente.  <b>Nota:</b> Activado es el valor predeterminado de fábrica.

Utilice	Hasta
<b>Recuperación de impresión</b> Protección de página Desactivado Activado	Imprima correctamente una página que puede que no se imprima correctamente en algún caso.  <b>Notas:</b> <ul style="list-style-type: none"> <li>Desactivado es el valor predeterminado de fábrica. Esto imprime una página parcial cuando no hay memoria suficiente para imprimir la página completa.</li> <li>Activado define la impresora que imprime la página completa.</li> </ul>
<b>Pulsar botón Reposo</b> No hacer nada Suspensión Hibernar	Determinar cómo reacciona la impresora si se pulsa brevemente el botón de reposo mientras esta se encuentra inactiva.  <b>Nota:</b> El valor predeterminado de fábrica es Suspensión.
<b>Mantener pulsado el botón Reposo</b> No hacer nada Suspensión Hibernar	Determine cómo reacciona la impresora si se mantiene pulsado el botón de suspensión mientras esta se encuentra inactiva.  <b>Nota:</b> El valor predeterminado de fábrica es No hacer nada.
<b>Predeterminados</b> No restaurar Restaurar ahora	Utilice los valores predeterminados de fábrica de la impresora.  <b>Notas:</b> <ul style="list-style-type: none"> <li>No restaurar es el valor predeterminado de fábrica.</li> <li>Restaurar ahora restablece todos los valores predeterminados de fábrica de la impresora, excepto los del menú Red/Puertos. Se eliminan todas las descargas almacenadas en la RAM. No se ven afectadas las descargas almacenadas en la memoria flash o en el disco duro de la impresora.</li> </ul>
<b>Exportar archivo de configuración</b> Exportar	Exporte los archivos de configuración a una unidad flash.

## Menú Valores de copia

Utilice	Para
<b>Tipo de contenido</b> Texto Gráficos Texto/Foto Foto	Especificar el contenido del documento original.  <b>Nota:</b> Texto/Foto es el valor predeterminado de fábrica.
<b>Origen de contenido</b> Láser blanco/negro Láser color Chorro de tinta Foto/Película Revista Periódico Pulse Otro	Especificar cómo se produce el documento original.  <b>Nota:</b> Láser blanco y negro es el valor predeterminado de fábrica.



Utilice	Para
<p><b>Caras (doble cara)</b>                      De 1 cara a 1 cara                      De 1 cara a 2 caras                      De 2 caras a 1 cara                      De 2 caras a 2 caras</p>	<p>Especificar si un documento original es de dos caras (dúplex) o de una y, a continuación, si la copia debe ser dúplex o símplex.</p> <p><b>Notas:</b></p> <ul style="list-style-type: none"> <li>• <b>De 1 cara a 1 cara:</b> el documento original tiene material impreso en una cara y la copia también se imprimirá en una cara.</li> <li>• <b>De 1 cara a 2 caras:</b> el documento original tiene material impreso en una cara pero la copia se imprimirá en dos caras.</li> <li>• <b>De 2 caras a 1 cara:</b> el documento original tiene material impreso en ambas caras, pero la copia se imprimirá en una sola cara.</li> <li>• <b>De 2 caras a 2 caras:</b> el documento original tiene material impreso en ambas caras y la copia se imprimirá también del mismo modo.</li> </ul>
<p><b>Ahorro de papel</b>                      Desactivado                      2 en una vertical                      4 en una vertical                      2 en una horizontal                      4 en una horizontal</p>	<p>Copiar dos o cuatro hojas de un documento en una sola página.</p> <p><b>Nota:</b> El valor predeterminado de fábrica es Desactivado.</p>
<p><b>Impresión de bordes de página</b>                      Activada                      Desactivada</p>	<p>Especificar si se imprime un borde.</p> <p><b>Nota:</b> El valor predeterminado de fábrica es Desactivado.</p>
<p><b>Clasificar</b>                      (1,1,1) (2,2,2)                      (1,2,3) (1,2,3)</p>	<p>Mantener las páginas de un trabajo de impresión apiladas en orden al imprimir varias copias.</p> <p><b>Nota:</b> “(1,2,3) (1,2,3)” es el valor predeterminado de fábrica.</p>
<p><b>Grapar</b>                      Desactivado                      Activado</p>	<p>Activar o desactivar la grapadora.</p> <p><b>Notas:</b></p> <ul style="list-style-type: none"> <li>• Desactivado es el valor predeterminado de fábrica.</li> <li>• Este elemento de menú solo está disponible si está instalada una grapadora.</li> </ul>

Utilice	Para
<p><b>Tamaño original</b></p> <ul style="list-style-type: none"> <li>Carta</li> <li>Legal</li> <li>Ejecutivo</li> <li>Folio</li> <li>Media carta</li> <li>Oficio (México)</li> <li>Universal</li> <li>Sensor de tamaño automático</li> <li>Tamaños mixtos</li> <li>A4</li> <li>A5</li> <li>A6</li> <li>JIS B5</li> <li>Tamaño de digitalización personalizado [x]</li> <li>Libro original</li> <li>Tarjeta de presentación</li> <li>3 x 5 pulgadas</li> <li>4 x 6 pulgadas</li> <li>Tarjeta de ID</li> </ul>	<p>Especificar el tamaño de papel del documento original.</p> <p><b>Notas:</b></p> <ul style="list-style-type: none"> <li>• Carta es el valor predeterminado de fábrica para EE.UU.</li> <li>• A4 es el valor predeterminado de fábrica internacional.</li> </ul>
<p><b>Copiar en origen</b></p> <ul style="list-style-type: none"> <li>Bandeja [x]</li> <li>Correspondencia de tamaño automático</li> <li>Alimentador multiuso</li> </ul>	<p>Especificar un origen de papel para trabajos de copia.</p> <p><b>Nota:</b> Bandeja 1 es el valor predeterminado de fábrica.</p>
<p><b>Separadores de transparencias</b></p> <ul style="list-style-type: none"> <li>Activados</li> <li>Desactivados</li> </ul>	<p>Colocar una hoja de papel entre las transparencias.</p> <p><b>Nota:</b> El valor predeterminado de fábrica es Activados.</p>
<p><b>Hojas de separación</b></p> <ul style="list-style-type: none"> <li>Desactivadas</li> <li>Entre copias</li> <li>Entre trabajos</li> <li>Entre páginas</li> </ul>	<p>Colocar una hoja de papel entre las páginas, copias o trabajos.</p> <p><b>Nota:</b> Desactivado es el valor predeterminado de fábrica.</p>
<p><b>Origen hoja separación</b></p> <ul style="list-style-type: none"> <li>Bandeja [x]</li> <li>Alimentador multiuso</li> </ul>	<p>Especificar el origen del papel para la hoja de separación.</p> <p><b>Nota:</b> Bandeja 1 es el valor predeterminado de fábrica.</p>
<p><b>Intensidad</b></p> <ul style="list-style-type: none"> <li>1–9</li> </ul>	<p>Especificar el nivel de oscuridad del trabajo de copia.</p> <p><b>Nota:</b> El valor predeterminado de fábrica es 5.</p>
<p><b>Número de copias</b></p> <ul style="list-style-type: none"> <li>1–999</li> </ul>	<p>Especificar el número de copias del trabajo de copia.</p> <p><b>Nota:</b> El valor predeterminado de fábrica es 1.</p>

Utilice	Para
<p><b>Encabezado/Pie</b>                      [Ubicación]                      Desactivado                      Fecha/Hora                      Número de página                      Texto personalizado                      Imprimir en                      Todas las páginas                      Solo la primera página                      Todas las páginas excepto la primera                      Texto personalizado</p>	<p>Especificar la información de encabezado o pie de página y la ubicación en la página.                      Para la ubicación, seleccione una de las siguientes opciones:</p> <ul style="list-style-type: none"> <li>• Superior izquierda</li> <li>• Superior centro</li> <li>• Superior derecha</li> <li>• Inferior izquierda</li> <li>• Inferior centro</li> <li>• Inferior derecha</li> </ul> <p><b>Notas:</b></p> <ul style="list-style-type: none"> <li>• El valor predeterminado de fábrica para la ubicación es Desactivado.</li> <li>• “Todas las páginas” es el valor predeterminado de fábrica para “Imprimir en”.</li> </ul>
<p><b>Plantilla</b>                      Confidencial                      Copia                      Borrador                      Urgente                      Personalizado                      Desactivado</p>	<p>Especificar el texto de plantilla que se imprime en cada página del trabajo de copia.  <b>Nota:</b> El valor predeterminado de fábrica es Desactivado.</p>
<p><b>Plantilla personalizada</b></p>	<p>Especificar el texto de plantilla personalizado.  <b>Nota:</b> Se permite un máximo de 64 caracteres.</p>
<p><b>Permitir prioridad de copia</b>                      Activado                      Desactivado</p>	<p>Permitir la interrupción de un trabajo de impresión para copiar una página o un documento.  <b>Nota:</b> El valor predeterminado de fábrica es Activado.</p>
<p><b>Digitalización de trabajo personalizado</b>                      Activado                      Desactivado</p>	<p>Digitalizar un documento que contiene tamaños de papel mixtos en un único trabajo de copia.  <b>Notas:</b></p> <ul style="list-style-type: none"> <li>• El valor predeterminado de fábrica es Desactivado.</li> <li>• Este elemento de menú solo aparece cuando hay instalado un disco duro de impresora formateado y en perfecto estado.</li> </ul>
<p><b>Permitir guardar como método abreviado</b>                      Activado                      Desactivado</p>	<p>Permitir guardar los valores de copia personalizados como métodos abreviados.  <b>Nota:</b> El valor predeterminado de fábrica es Activado.</p>
<p><b>Eliminación del fondo</b>                      -4 a 4</p>	<p>Ajustar la cantidad de fondo visible en una copia.  <b>Nota:</b> El valor predeterminado de fábrica es 0.</p>
<p><b>Centrado automático</b>                      Desactivado                      Activado</p>	<p>Alinear la copia automáticamente en el centro de la página.  <b>Nota:</b> Desactivado es el valor predeterminado de fábrica.</p>

Utilice	Para
<b>Color excluido</b> Color excluido Ninguno Rojo Verde Azul Umbral de rojo predeterminado 0–255 Umbral de verde predeterminado 0–255 Umbral de azul predeterminado 0–255	Especifique qué color se va a excluir durante la digitalización y ajuste los valores de exclusión para cada umbral de color.  <b>Notas:</b> <ul style="list-style-type: none"> <li>• Color es el valor predeterminado de fábrica.</li> <li>• 128 es el valor predeterminado de fábrica para el umbral de cada color.</li> </ul>
<b>Contraste</b> 0–5 Óptimo para contenido	Especificar el contraste utilizado para el trabajo de copia.  <b>Nota:</b> "Mejor para contenido" es el valor predeterminado de fábrica.
<b>Imagen simétrica</b> Desactivada Activada	Crear una imagen en espejo del documento original.  <b>Nota:</b> El valor predeterminado de fábrica es Desactivada.
<b>Imagen en negativo</b> Desactivado Activado	Crear una imagen en negativo del documento original.  <b>Nota:</b> El valor predeterminado de fábrica es Desactivado.
<b>Detalle de sombra</b> -4 a 4	Ajustar la cantidad de detalle de sombras visible en una copia.  <b>Nota:</b> 0 es el valor predeterminado de fábrica.
<b>Ajustar inclinación de ADF</b> Autom. Desactivado Activado	Corregir pequeñas inclinaciones en la imagen digitalizada.  <b>Nota:</b> Desactivado es el valor predeterminado de fábrica.
<b>Digitalizar borde a borde</b> Desactivado Activado	Especificar si el documento original se digitaliza de borde a borde antes de enviar el fax.  <b>Nota:</b> El valor predeterminado de fábrica es Desactivado.
<b>Nitidez</b> 1–5	Ajustar el nivel de nitidez de una copia.  <b>Nota:</b> El valor predeterminado de fábrica es 3.
<b>Copia de muestra</b> Desactivado Activado	Crear una copia de muestra del documento original.  <b>Nota:</b> El valor predeterminado de fábrica es Desactivada.

## Menú de valores del fax

### Menú Modo de fax (configuración de fax analógico)

El modo Configuración de fax analógico envía el trabajo de fax a través de la línea telefónica.

**Nota:** La función de fax está disponible únicamente en algunos modelos de impresora.

Utilice	Para
<b>Nombre de fax</b>	Especificar el nombre del fax en la impresora.
<b>Número de fax</b>	Especificar el número asignado al fax.
<b>Identificador de fax</b> Nombre de fax Número de fax	Especificar cómo se identifica el fax.
<b>Activar fax manual</b> Activado Desactivado	Configurar la impresora para enviar faxes manualmente, para lo que solo es necesario un divisor de línea y un teléfono. <b>Notas:</b> <ul style="list-style-type: none"> <li>• El valor predeterminado de fábrica es Desactivado.</li> <li>• Se utiliza el teléfono normal para responder a un trabajo de fax entrante y para marcar un número de fax.</li> <li>• Pulse <b># 0</b> en el teclado numérico para ir directamente a la función Fax manual.</li> </ul>
<b>Uso de memoria</b> Solo recepción Recepción principalmente Igual Envío principalmente Solo envío	Definir el reparto de la memoria no volátil entre enviar y recibir trabajos de fax. <b>Notas:</b> <ul style="list-style-type: none"> <li>• Igual es el valor predeterminado de fábrica. Esto divide la memoria para enviar y recibir trabajos de fax en cantidades iguales.</li> <li>• Al seleccionar "Envío principalmente" se configura la mayor parte de la memoria para enviar trabajos de fax.</li> <li>• "Solo envío" especifica que se configura toda la memoria para enviar trabajos de fax.</li> <li>• "Solo recepción" especifica que se configura toda la memoria para recibir trabajos de fax.</li> <li>• "Recepción principalmente" especifica que se configura la mayor parte de la memoria para recibir trabajos de fax.</li> </ul>
<b>Cancelar faxes</b> Permitir No permitir	Especificar si la impresora puede cancelar trabajos de fax. <b>Nota:</b> Permitir es el valor predeterminado de fábrica.
<b>Identificación de llamada</b> Desactivado Primarias Alternativo	Especificar el tipo de ID del interlocutor usado.
<b>Enmascaramiento del número de fax</b> Desactivada De la izquierda De la derecha	Especificar la dirección desde la que se enmascaran los dígitos en un número de fax saliente. <b>Notas:</b> <ul style="list-style-type: none"> <li>• El valor predeterminado de fábrica es Desactivado.</li> <li>• El número de caracteres enmascarados se determina mediante el valor de "Dígitos para enmascarar".</li> </ul>
<b>Dígitos para enmascarar</b> 0-58	Especificar el número de dígitos para enmascarar en un número de fax saliente. <b>Nota:</b> El valor predeterminado de fábrica es 0.

Utilice	Para
<p><b>Portada de fax</b></p> <ul style="list-style-type: none"> <li>Portada de fax                             <ul style="list-style-type: none"> <li>Desactivado de forma predeterminada</li> <li>Activado de forma predeterminada</li> </ul> </li> <li>No usar nunca                             <ul style="list-style-type: none"> <li>Usar siempre</li> </ul> </li> <li>Incluir en campo                             <ul style="list-style-type: none"> <li>Activado</li> <li>Desactivado</li> </ul> </li> <li>Incluir de campo                             <ul style="list-style-type: none"> <li>Activado</li> <li>Desactivado</li> </ul> </li> <li>Desde                             <ul style="list-style-type: none"> <li>Incluir campo Mensaje                                     <ul style="list-style-type: none"> <li>Activado</li> <li>Desactivado</li> </ul> </li> </ul> </li> <li>Mensaje                             <ul style="list-style-type: none"> <li>Incluir logotipo                                     <ul style="list-style-type: none"> <li>Activado</li> <li>Desactivado</li> </ul> </li> </ul> </li> <li>Incluir pie de página [x]                             <ul style="list-style-type: none"> <li>Activado</li> <li>Desactivado</li> </ul> </li> <li>Pie de página [x]</li> </ul>	<p>Configurar la página de portada de fax.</p> <p><b>Notas:</b></p> <ul style="list-style-type: none"> <li>• "Desactivado de forma predeterminada" es el valor predeterminado de fábrica para la opción Página de portada de fax.</li> <li>• Desactivado es el valor predeterminado de fábrica para el resto de elementos de menú.</li> </ul>
<p><b>Resolución</b></p> <ul style="list-style-type: none"> <li>Estándar</li> <li>Fina 200 ppp</li> <li>Superfina 300 ppp</li> <li>Ultrafina 600 ppp</li> </ul>	<p>Especificar la calidad en puntos por pulgada (ppp). Una mayor resolución ofrece mejor calidad de impresión, pero aumenta el tiempo de transmisión de los faxes salientes.</p> <p><b>Nota:</b> Estándar es el valor predeterminado de fábrica.</p>

Utilice	Para
<p><b>Tamaño original</b></p> <ul style="list-style-type: none"> <li>Carta</li> <li>Legal</li> <li>Ejecutivo</li> <li>Folio</li> <li>Media carta</li> <li>Oficio (México)</li> <li>Universal</li> <li>Sensor de tamaño automático</li> <li>Tamaños mixtos</li> <li>A4</li> <li>A5</li> <li>A6</li> <li>JIS B5</li> <li>Tamaño de digitalización personalizado [x]</li> <li>Libro original</li> <li>Tarjeta de presentación</li> <li>3 x 5 pulgadas</li> <li>4 x 6 pulgadas</li> </ul>	<p>Especificar el tamaño de papel del documento original.</p> <p><b>Nota:</b> Tamaños mixtos es el valor predeterminado de fábrica para EE. UU. A4 es el valor predeterminado de fábrica internacional.</p>
<p><b>Caras (doble cara)</b></p> <ul style="list-style-type: none"> <li>Desactivado</li> <li>Borde largo</li> <li>Borde corto</li> </ul>	<p>Especificar la orientación del texto y los gráficos de la página.</p> <p><b>Notas:</b></p> <ul style="list-style-type: none"> <li>• El valor predeterminado de fábrica es Desactivado.</li> <li>• El valor Borde largo asume que la encuadernación se realiza en el borde largo de la página (borde izquierdo en vertical y lado superior en horizontal).</li> <li>• El valor Borde corto asume que la encuadernación se realiza en el borde corto de la página (lado superior en vertical y borde izquierdo en horizontal).</li> </ul>
<p><b>Tipo de contenido</b></p> <ul style="list-style-type: none"> <li>Texto</li> <li>Gráficos</li> <li>Texto/Foto</li> <li>Foto</li> </ul>	<p>Especificar el contenido del documento original.</p> <p><b>Nota:</b> Texto es el valor predeterminado de fábrica.</p>
<p><b>Origen de contenido</b></p> <ul style="list-style-type: none"> <li>Láser blanco/negro</li> <li>Láser color</li> <li>Chorro de tinta</li> <li>Foto/Película</li> <li>Revista</li> <li>Periódico</li> <li>Pulse</li> <li>Otro</li> </ul>	<p>Especificar cómo se produce el documento original.</p> <p><b>Nota:</b> Láser blanco y negro es el valor predeterminado de fábrica.</p>
<p><b>Intensidad</b></p> <ul style="list-style-type: none"> <li>1–9</li> </ul>	<p>Aclarar u oscurecer la salida.</p> <p><b>Nota:</b> El valor predeterminado de fábrica es 5.</p>
<p><b>Prefijo</b></p>	<p>Introducir un prefijo de marcación como 99. Se proporciona un campo de entrada numérico.</p>

Utilice	Para
<b>Reglas del prefijo de marcación</b> Regla del prefijo [x]	Establecer una regla de prefijo de marcación.
<b>Rellamada automática</b> 0–9	Especificar el número de veces que la impresora intenta enviar el fax a un número especificado. <b>Nota:</b> El valor predeterminado de fábrica es 5.
<b>Frecuencia de rellamada</b> 1–200	Especificar el número de minutos entre rellamadas. <b>Nota:</b> El valor predeterminado de fábrica es 3.
<b>En PABX</b> Sí No	Activar o desactivar el marcado automático de centralita sin tono. <b>Nota:</b> No es el valor predeterminado de fábrica.
<b>Activar ECM</b> Sí No	Activar o desactivar el modo de corrección de errores para los trabajos de fax. <b>Nota:</b> Sí es el valor predeterminado de fábrica.
<b>Activar digitalizaciones de fax</b> Activado Desactivado	Enviar por fax archivos digitalizados en la impresora. <b>Nota:</b> El valor predeterminado de fábrica es Activado.
<b>Controlador a fax</b> Sí No	Permitir al controlador de la impresora enviar trabajos de fax. <b>Nota:</b> Sí es el valor predeterminado de fábrica.
<b>Permitir guardar como método abreviado</b> Activado Desactivado	Guardar números de fax como métodos abreviados en la impresora. <b>Nota:</b> El valor predeterminado de fábrica es Activado.
<b>Modo de marcado</b> Tono Pulsos	Especificar el sonido de marcado: tono o pulso. <b>Nota:</b> El valor predeterminado de fábrica es la marcación por tonos.
<b>Velocidad máx.</b> 2400 4800 9600 14400 33600	Especificar la velocidad máxima de envío de faxes en baudios. <b>Nota:</b> El valor predeterminado de fábrica es 33 600.
<b>Digitalización de trabajo personalizado</b> Activado Desactivado	Digitalizar un documento que contiene tamaños de papel mixtos en un único archivo. <b>Notas:</b> <ul style="list-style-type: none"> <li>• El valor predeterminado de fábrica es Desactivado.</li> <li>• Este elemento de menú solo aparece cuando hay instalado un disco duro de impresora formateado y en perfecto estado.</li> </ul>
<b>Vista previa de digitalización</b> Activado Desactivado	Especificar si aparecerá en pantalla una vista previa de los trabajos de digitalización. <b>Notas:</b> <ul style="list-style-type: none"> <li>• El valor predeterminado de fábrica es Desactivado.</li> <li>• Este elemento de menú solo aparece cuando hay instalado un disco duro de impresora formateado y en perfecto estado.</li> </ul>



Utilice	Para
<b>Eliminación del fondo</b> -4 a 4	Ajustar la cantidad de fondo visible en una imagen digitalizada. <b>Nota:</b> El valor predeterminado de fábrica es 0.
<b>Contraste</b> 0–5 Óptimo para contenido	Especificar el contraste de la imagen digitalizada. <b>Nota:</b> "Mejor para contenido" es el valor predeterminado de fábrica.
<b>Imagen simétrica</b> Desactivada Activada	Crear una imagen en espejo del documento original. <b>Nota:</b> El valor predeterminado de fábrica es Desactivada.
<b>Imagen en negativo</b> Desactivado Activado	Crear una imagen en negativo del documento original. <b>Nota:</b> El valor predeterminado de fábrica es Desactivado.
<b>Detalle de sombra</b> -4 a 4	Ajustar la cantidad de detalle de sombras visible. <b>Nota:</b> 0 es el valor predeterminado de fábrica.
<b>Ajustar inclinación de ADF</b> Autom. Desactivado Activado	Corregir pequeñas inclinaciones en la imagen digitalizada. <b>Notas:</b> <ul style="list-style-type: none"> <li>• El valor predeterminado de fábrica es Desactivado.</li> <li>• Este elemento de menú solo es compatible en determinados modelos de impresoras.</li> </ul>
<b>Digitalizar borde a borde</b> Desactivado Activado	Especificar si el documento original se digitaliza de borde a borde antes de realizar la copia. <b>Nota:</b> El valor predeterminado de fábrica es Desactivado.
<b>Nitidez</b> 1–5	Ajustar la nitidez de un fax. <b>Nota:</b> El valor predeterminado de fábrica es 3.
<b>Temperatura</b> -4 a 4	Especificar salidas "cálidas" o "frías". Los valores fríos generan impresiones más azuladas que los valores predeterminados, mientras que los valores cálidos generan impresiones más rojizas. <b>Nota:</b> El valor predeterminado de fábrica es 0.
<b>Conversión auto de faxes color a mono</b> Activada Desactivada	Convertir todos los faxes salientes en blanco y negro. <b>Nota:</b> El valor predeterminado de fábrica es Activado.

Utilice	Para
<b>Activar recepc. fax</b> Activado Desactivado	Permitir a la impresora recibir trabajos de fax. <b>Nota:</b> El valor predeterminado de fábrica es Activada.
<b>Trabajo de fax en espera</b> Ninguno Tóner Tóner y suministros	Eliminar los trabajos de fax de la cola de impresión que solicitan recursos específicos no disponibles. <b>Nota:</b> El valor predeterminado de fábrica es Ninguno.
<b>Llamadas pendientes de respuesta</b> 1–25	Especificar el número de tonos antes de responder a un trabajo de fax entrante. <b>Nota:</b> El valor predeterminado de fábrica es 3.

Utilice	Para
<b>Reducción automática</b> Activada Desactivada	Ajustar un trabajo de fax entrante de modo que quepa en el tamaño del papel cargado en el origen de fax designado. <b>Nota:</b> Activado es el valor predeterminado de fábrica.
<b>Origen del papel</b> Autom. Bandeja [x] Alimentador multiuso	Especificar el origen del papel para la impresión de faxes entrantes. <b>Nota:</b> El valor predeterminado de fábrica es Automático.
<b>Caras (doble cara)</b> Desactivado Activado	Activar la impresión a doble cara (dúplex) para los trabajos de fax entrantes. <b>Notas:</b> <ul style="list-style-type: none"> <li>• El valor predeterminado de fábrica es Desactivado.</li> <li>• Este elemento de menú solo aparece cuando hay instalada una unidad de impresión a doble cara.</li> </ul>
<b>Hojas de separación</b> Desactivado Antes de trabajo Después de trabajo	Permitir a la impresora incluir hojas de separación en los trabajos de fax entrantes. <b>Nota:</b> Desactivado es el valor predeterminado de fábrica.
<b>Origen hoja separación</b> Bandeja [x] Alimentador multiuso	Especificar el lugar del que la impresora recogerá la hoja de separación. <b>Nota:</b> Bandeja 1 es el valor predeterminado de fábrica.
<b>Pie de página de fax</b> Activado Desactivado	Imprimir la información de transmisión en la parte inferior de cada página de un fax recibido. <b>Nota:</b> El valor predeterminado de fábrica es Desactivado.
<b>Velocidad máx.</b> 2400 4800 9600 14400 33600	Especificar la velocidad máxima de recepción de faxes en baudios. <b>Nota:</b> El valor predeterminado de fábrica es 33 600.
<b>Reenvío de faxes</b> Imprimir Imprimir y reenviar Reenviar	Permitir el reenvío de los faxes recibidos a otro destinatario. <b>Nota:</b> Imprimir es el valor predeterminado de fábrica.
<b>Enviar a</b> Fax Correo electrónico FTP LDSS eSF	Especificar el tipo de destinatario al que se reenviarán los faxes. <b>Notas:</b> <ul style="list-style-type: none"> <li>• Fax es el valor predeterminado de fábrica.</li> <li>• Este elemento de menú solo está disponible desde el servidor Embedded Web Server de la impresora.</li> </ul>
<b>Ir a acceso directo</b>	Introducir el número de método abreviado que coincida con el tipo de destinatario (Fax, correo electrónico, FTP, LDSS o eSF). <b>Nota:</b> Puede introducir hasta 16 caract.
<b>Bloquear fax sin nombre</b> Desactivado Activado	Permitir el bloqueo de faxes entrantes enviados desde dispositivos sin ID de estación o ID de fax especificados. <b>Nota:</b> El valor predeterminado de fábrica es Desactivado.

Utilice	Para
<b>Lista de faxes bloqueados</b>	Activar la lista de números de fax bloqueados almacenada en la impresora. <b>Nota:</b> Puede introducir hasta 512 caract.

Utilice	Para
<b>Registro de transmisión</b> Imprimir registro No imprimir registro Imprimir solo para error	Permitir la impresión de un registro de transmisión después de cada trabajo de fax. <b>Nota:</b> "Imprimir registro" es el valor predeterminado de fábrica.
<b>Reg errores de recepc.</b> No imprimir nunca Imprimir cuando haya un error	Permitir la impresión de un registro de errores de recepción después de un error de recepción. <b>Nota:</b> No imprimir nunca es el valor predeterminado de fábrica.
<b>Impr registros auto</b> Activado Desactivado	Permitir la impresión automática de los registros de fax. <b>Notas:</b> <ul style="list-style-type: none"> <li>• El valor predeterminado de fábrica es Activado.</li> <li>• Los registros se imprimen después de 200 trabajos de fax.</li> </ul>
<b>Orig papel registro</b> Bandeja [x] Alimentador multiuso	Especificar el origen del papel utilizado para imprimir registros. <b>Nota:</b> Bandeja 1 es el valor predeterminado de fábrica.
<b>Visualización de informes</b> Nombre de la estación remota Número marcado	Especificar si los registros impresos muestran el número marcado o el nombre de la estación o fax devuelto. <b>Nota:</b> Nombre de la estación remota es el valor predeterminado de fábrica.
<b>Activar registro de trabajos</b> Activado Desactivado	Permitir el acceso al registro de trabajos de fax. <b>Nota:</b> El valor predeterminado de fábrica es Activado.
<b>Activar registro de llamadas</b> Activado Desactivado	Permitir el acceso al registro de llamadas de fax. <b>Nota:</b> El valor predeterminado de fábrica es Activado.

Utilice	Para
<b>Modo de altavoz</b> Siempre desactivado Activado hasta establecer conexión Siempre activado	Especificar el modo del altavoz. <b>Notas:</b> <ul style="list-style-type: none"> <li>• Activado hasta establecer conexión es el valor predeterminado de fábrica. Se emite un sonido hasta que se realiza la conexión de fax.</li> <li>• Siempre activado enciende el altavoz.</li> <li>• Siempre desactivado apaga el altavoz.</li> </ul>
<b>Volumen de altavoz</b> Alto Bajo	Controlar el valor del volumen. <b>Nota:</b> Alto es el valor predeterminado de fábrica.
<b>Volumen del timbre</b> Desactivado Activado	Controlar el volumen del tono del altavoz del fax. <b>Nota:</b> El valor predeterminado de fábrica es Activado.

Utilice	Para
Todos los tonos Solo tono sencillo Solo tono doble Solo tono triple Tonos sencillos o dobles solo Solo tonos sencillos o triples Solo tonos dobles o triples	Especificar el patrón de tonos que se utilizará cuando la impresora responda llamadas. <b>Nota:</b> El valor predeterminado de fábrica es Todos los tonos.

## Menú Valores del correo electrónico

Utilice	Para
<b>Configuración del servidor de correo electrónico</b> Asunto Mensaje Nombre del archivo	Especificar la información del servidor de correo electrónico. <b>Notas:</b> <ul style="list-style-type: none"> <li>• Puede introducir hasta 255 caracteres en el campo Asunto.</li> <li>• Puede introducir hasta 512 caracteres en el campo Mensaje.</li> <li>• Puede introducir hasta 53 caracteres en el campo Nombre de archivo.</li> </ul>
<b>Configuración del servidor de correo electrónico</b> Enviarme una copia Nunca aparece Activado de forma predeterminada Desactivado de forma predeterminada Siempre activado	Enviar una copia del correo electrónico al remitente. <b>Nota:</b> El valor predeterminado de fábrica es “Nunca aparece”.
<b>Configuración del servidor de correo electrónico</b> Tamaño máx. del correo electrónico 0–65 535 KB	Especificar el tamaño máximo del correo electrónico en kilobytes. <b>Nota:</b> El correo electrónico que supera el tamaño especificado no se envía.
<b>Configuración del servidor de correo electrónico</b> Mensaje de error de tamaño	Enviar un mensaje cuando un correo electrónico supera el límite de tamaño configurado. <b>Nota:</b> Puede introducir hasta 1024 caract.
<b>Configuración del servidor de correo electrónico</b> Limitar destinos	Especificar un nombre de dominio, como el nombre de dominio de una empresa y, a continuación, limitar las direcciones de correo electrónico de destino solo a ese nombre de dominio. <b>Nota:</b> Solo puede especificar un dominio.
<b>Configuración del servidor de correo electrónico</b> Configuración de enlace Web Servidor Inicio de sesión Contraseña Ruta Nombre del archivo Enlace Web	Definir el nombre de la ruta del servidor del correo electrónico; por ejemplo: /dir/ruta de acceso. <b>Notas:</b> <ul style="list-style-type: none"> <li>• Los caracteres * : ? &lt; &gt;   son entradas no válidas para un nombre de ruta.</li> <li>• Puede introducir hasta 127 caracteres para Servidor, Inicio de sesión, Contraseña, Ruta y Enlace Web.</li> <li>• Puede introducir un código de hasta 53 caracteres para Nombre de archivo.</li> </ul>

Utilice	Para
<p><b>Formato</b></p> <ul style="list-style-type: none"> <li>PDF (.pdf)</li> <li>PDF seguro</li> <li>TIFF (.tif)</li> <li>JPEG (.jpg)</li> <li>XPS (.xps)</li> </ul>	<p>Especificar el formato del archivo que se va a digitalizar.</p> <p><b>Nota:</b> "PDF (.pdf)" es el valor predeterminado de fábrica.</p>
<p><b>Versión PDF</b></p> <ul style="list-style-type: none"> <li>1.2–1.7</li> <li>A–1a</li> </ul>	<p>Definir la versión del archivo PDF que se digitalizará a correo electrónico.</p> <p><b>Nota:</b> 1.5 es el valor predeterminado de fábrica.</p>
<p><b>Tipo de contenido</b></p> <ul style="list-style-type: none"> <li>Texto</li> <li>Gráficos</li> <li>Texto/Foto</li> <li>Foto</li> </ul>	<p>Especificar el contenido del documento original.</p> <p><b>Nota:</b> Texto/Foto es el valor predeterminado de fábrica.</p>
<p><b>Origen de contenido</b></p> <ul style="list-style-type: none"> <li>Láser blanco/negro</li> <li>Láser color</li> <li>Chorro de tinta</li> <li>Foto/Película</li> <li>Revista</li> <li>Periódico</li> <li>Pulse</li> <li>Otro</li> </ul>	<p>Especificar cómo se produce el documento original.</p> <p><b>Nota:</b> Láser blanco y negro es el valor predeterminado de fábrica.</p>
<p><b>Color</b></p> <ul style="list-style-type: none"> <li>Desactivado</li> <li>Activado</li> </ul>	<p>Especificar si las copias se imprimen en color.</p>
<p><b>Resolución</b></p> <ul style="list-style-type: none"> <li>75 ppp</li> <li>150 ppp</li> <li>200 ppp</li> <li>300 ppp</li> <li>400 ppp</li> <li>600 ppp</li> </ul>	<p>Especificar la resolución del trabajo de digitalización en puntos por pulgada.</p> <p><b>Nota:</b> "150 ppp" es el valor predeterminado de fábrica.</p>
<p><b>Intensidad</b></p> <ul style="list-style-type: none"> <li>1–9</li> </ul>	<p>Aclarar u oscurecer la salida.</p> <p><b>Nota:</b> El valor predeterminado de fábrica es 5.</p>
<p><b>Orientación</b></p> <ul style="list-style-type: none"> <li>Vertical</li> <li>Horizontal</li> </ul>	<p>Especificar la orientación de página de la imagen digitalizada.</p> <p><b>Nota:</b> Vertical es el valor predeterminado de fábrica.</p>

Utilice	Para
<p><b>Tamaño original</b></p> <ul style="list-style-type: none"> <li>Carta</li> <li>Legal</li> <li>Ejecutivo</li> <li>Folio</li> <li>Media carta</li> <li>Oficio (México)</li> <li>Universal</li> <li>Sensor de tamaño automático</li> <li>Tamaños mixtos</li> <li>A4</li> <li>A5</li> <li>A6</li> <li>JIS B5</li> <li>Tamaño de digitalización personalizado [x]</li> <li>Libro original</li> <li>Tarjeta de presentación</li> <li>3 x 5 pulg.</li> <li>4 x 6 pulgadas</li> </ul>	<p>Especificar el tamaño de papel del documento que se está digitalizando.</p> <p><b>Notas:</b></p> <ul style="list-style-type: none"> <li>• Carta es el valor predeterminado de fábrica para EE.UU.</li> <li>• A4 es el valor predeterminado de fábrica internacional.</li> </ul>
<p><b>Caras (doble cara)</b></p> <ul style="list-style-type: none"> <li>Desactivado</li> <li>Borde largo</li> <li>Borde corto</li> </ul>	<p>Especificar la orientación del texto y los gráficos de la página.</p> <p><b>Notas:</b></p> <ul style="list-style-type: none"> <li>• El valor predeterminado de fábrica es Desactivado.</li> <li>• El valor "Borde largo" asume que la encuadernación se realiza en el borde largo de la página (borde izquierdo en vertical y lado superior en horizontal).</li> <li>• El valor "Borde corto" asume que la encuadernación se realiza en el borde corto de la página (lado superior en vertical y borde izquierdo en horizontal).</li> </ul>
<p><b>Calidad JPG</b></p> <ul style="list-style-type: none"> <li>Óptimo para contenido</li> <li>5–90</li> </ul>	<p>Establecer la calidad de la imagen fotográfica JPEG en relación con el tamaño de archivo y la calidad de la imagen.</p> <p><b>Notas:</b></p> <ul style="list-style-type: none"> <li>• "Mejor para contenido" es el valor predeterminado de fábrica.</li> <li>• 5 reduce el tamaño de archivo, pero la calidad de la imagen también se reduce.</li> <li>• 90 ofrece la mejor calidad de imagen, pero el tamaño de archivo es muy grande.</li> <li>• Este elemento de menú se aplica a todas las funciones de digitalización.</li> </ul>
<p><b>Valores predeterminados de texto</b></p> <ul style="list-style-type: none"> <li>5–90</li> </ul>	<p>Establecer la calidad de la imagen del texto en relación con el tamaño del archivo y la calidad de la imagen.</p> <p><b>Nota:</b> El valor predeterminado de fábrica es 75.</p>
<p><b>Valores predeterminados de texto/foto</b></p> <ul style="list-style-type: none"> <li>5–90</li> </ul>	<p>Establecer la calidad de la imagen del texto o foto en relación con el tamaño del archivo y la calidad de la imagen.</p> <p><b>Nota:</b> El valor predeterminado de fábrica es 75.</p>
<p><b>Valor predeterminado de foto</b></p> <ul style="list-style-type: none"> <li>5–90</li> </ul>	<p>Establecer la calidad de la imagen de la foto en relación con el tamaño del archivo y la calidad de la imagen.</p> <p><b>Nota:</b> El valor predeterminado de fábrica es 50.</p>

Utilice	Para
<b>Imágenes de correo electrónico enviadas como</b> Archivo adjunto Enlace Web	Especificar cómo se envían las imágenes. <b>Nota:</b> Archivo adjunto es el valor predeterminado de fábrica.
<b>Usar TIFF de múltiples páginas</b> Activado Desactivado	Ofrecer la opción de elegir entre archivos TIFF de una sola página y archivos TIFF de varias páginas. Para un trabajo de digitalización a correo electrónico de varias páginas, se crea un solo archivo TIFF que contiene todas las páginas o se crean varios archivos TIFF, uno por cada página del trabajo. <b>Notas:</b> <ul style="list-style-type: none"> <li>• El valor predeterminado de fábrica es Activado.</li> <li>• Este elemento de menú se aplica a todas las funciones de digitalización.</li> </ul>
<b>Registro de transmisión</b> Imprimir registro No imprimir registro Imprimir solo para error	Especificar si se imprime el registro de transmisión. <b>Nota:</b> "Imprimir registro" es el valor predeterminado de fábrica.
<b>Orig papel registro</b> Bandeja [x] Alimentador multiuso	Especificar un origen de papel para imprimir registros de correo electrónico. <b>Nota:</b> Bandeja 1 es el valor predeterminado de fábrica.
<b>Profundidad en bits de correo electrónico</b> 1 bit 8 bits	Activar el modo Texto/Foto, que permite que el tamaño de los archivos sea menor mediante la utilización de imágenes de 1 bit. <b>Nota:</b> "8 bits" es el valor predeterminado de fábrica.
<b>Digitalización de trabajo personalizado</b> Activado Desactivado	Copiar un documento con tamaños de papel mixtos. <b>Notas:</b> <ul style="list-style-type: none"> <li>• El valor predeterminado de fábrica es Desactivado.</li> <li>• Este elemento de menú solo aparece cuando hay instalado un disco duro de impresora formateado y en perfecto estado.</li> </ul>
<b>Vista previa de digitalización</b> Activado Desactivado	Especificar si aparecerá en pantalla una vista previa de los trabajos de digitalización. <b>Notas:</b> <ul style="list-style-type: none"> <li>• El valor predeterminado de fábrica es Desactivado.</li> <li>• Este elemento de menú solo aparece cuando hay instalado un disco duro de impresora formateado y en perfecto estado.</li> </ul>
<b>Permitir guardar como método abreviado</b> Activado Desactivado	Permitir el almacenamiento de direcciones de correo electrónico como accesos directos. <b>Notas:</b> <ul style="list-style-type: none"> <li>• El valor predeterminado de fábrica es Activado.</li> <li>• Cuando está definido en Desactivado, el botón Guardar como método abreviado no aparece en la pantalla de Destino de correo electrónico.</li> </ul>
<b>Eliminación del fondo</b> -4 a 4	Ajustar la cantidad de fondo visible en una imagen digitalizada. <b>Nota:</b> 0 es el valor predeterminado de fábrica.

Utilice	Para
<b>Balance de color</b> Cian-Rojo Magenta-Verde Amarillo-Azul	Permitir el equilibrio de los colores en la salida.
<b>Color excluido</b> Color excluido Ninguno Rojo Verde Azul Umbral de rojo predeterminado 0–255 Umbral de verde predeterminado 0–255 Umbral de azul predeterminado 0–255	Especifique qué color se va a excluir durante la digitalización y ajuste los valores de exclusión para cada umbral de color.  <b>Notas:</b> <ul style="list-style-type: none"> <li>• Color es el valor predeterminado de fábrica.</li> <li>• 128 es el valor predeterminado de fábrica para el umbral de cada color.</li> </ul>
<b>Contraste</b> 0–5 Óptimo para contenido	Especificar el contraste de la salida.  <b>Nota:</b> "Mejor para contenido" es el valor predeterminado de fábrica.
<b>Imagen simétrica</b> Desactivada Activada	Crear una imagen en espejo del documento original.  <b>Nota:</b> El valor predeterminado de fábrica es Desactivada.
<b>Imagen en negativo</b> Desactivado Activado	Crear una imagen en negativo del documento original.  <b>Nota:</b> El valor predeterminado de fábrica es Desactivado.
<b>Detalle de sombra</b> -4 a 4	Ajustar la cantidad de detalle de sombras visible en una imagen digitalizada.  <b>Nota:</b> 0 es el valor predeterminado de fábrica.
<b>Ajustar inclinación de ADF</b> Autom. Desactivado Activado	Corregir pequeñas inclinaciones en la imagen digitalizada.  <b>Notas:</b> <ul style="list-style-type: none"> <li>• Automático es el valor predeterminado de fábrica.</li> <li>• Este elemento de menú solo se muestra en determinados modelos de impresora.</li> </ul>
<b>Digitalizar borde a borde</b> Desactivado Activado	Especificar si el documento original se digitaliza de borde a borde.  <b>Nota:</b> El valor predeterminado de fábrica es Desactivado.
<b>Nitidez</b> 1–5	Ajustar la nitidez de una imagen digitalizada.  <b>Nota:</b> El valor predeterminado de fábrica es 3.
<b>Temperatura</b> -4 a 4	Permitir al usuario especificar salidas "cálidas" o "frías". Los valores fríos generan impresiones más azuladas que los valores predeterminados, mientras que los valores cálidos generan impresiones más rojizas.  <b>Nota:</b> El valor predeterminado de fábrica es 0.



Utilice	Para
<b>Usar cc:/cco:</b> Desactivado Activado	Permitir el uso de los campos cc y cco. <b>Nota:</b> El valor predeterminado de fábrica es Desactivado.

## Menú Valores de FTP

Utilice	Para
<b>Formato</b> PDF (.pdf) PDF seguro (.pdf) TIFF (.tif) JPEG (.jpg) XPS (.xps)	Especificar el formato del archivo para enviar por FTP. <b>Nota:</b> PDF (.pdf) es el valor predeterminado de fábrica.
<b>Versión PDF</b> 1.2–1.7 A–1a	Definir la versión del archivo PDF que se va a enviar por FTP. <b>Nota:</b> 1.5 es el valor predeterminado de fábrica.
<b>Tipo de contenido</b> Texto Gráficos Texto/Foto Foto	Especificar el contenido del documento original. <b>Nota:</b> Texto/Foto es el valor predeterminado de fábrica.
<b>Origen de contenido</b> Láser blanco/negro Láser color Chorro de tinta Foto/Película Revista Periódico Pulse Otro	Especificar cómo se produce el documento original. <b>Nota:</b> Láser blanco y negro es el valor predeterminado de fábrica.
<b>Color</b> Desactivado Activado	Especificar si las copias están impresas en color. <b>Nota:</b> Activado es el valor predeterminado de fábrica.
<b>Resolución</b> 75 ppp 150 ppp 200 ppp 300 ppp 400 ppp 600 ppp	Especificar la calidad del trabajo de digitalización en puntos por pulgada (ppp). <b>Nota:</b> “150 ppp” es el valor predeterminado de fábrica.
<b>Intensidad</b> 1–9	Aclarar u oscurecer la salida. <b>Nota:</b> El valor predeterminado de fábrica es 5.

Utilice	Para
<p><b>Orientación</b> Vertical Horizontal</p>	<p>Especificar la orientación de página de la imagen digitalizada. <b>Nota:</b> Vertical es el valor predeterminado de fábrica.</p>
<p><b>Tamaño original</b> Carta Legal Ejecutivo Folio Media carta Oficio (México) Universal Sensor de tamaño automático Tamaños mixtos A4 A5 A6 JIS B5 Tamaño de digitalización personalizado [x] Libro original Tarjeta de presentación 3 x 5 pulg. 4 x 6 pulg.</p>	<p>Especificar el tamaño de papel del documento original. <b>Notas:</b></p> <ul style="list-style-type: none"> <li>• Carta es el valor predeterminado de fábrica para EE.UU.</li> <li>• A4 es el valor predeterminado de fábrica internacional.</li> </ul>
<p><b>Caras (doble cara)</b> Desactivado Borde largo Borde corto</p>	<p>Especificar la orientación del texto y los gráficos de la página. <b>Notas:</b></p> <ul style="list-style-type: none"> <li>• El valor predeterminado de fábrica es Desactivado.</li> <li>• El valor "Borde largo" asume que la encuadernación se realiza en el borde largo de la página (borde izquierdo en vertical y lado superior en horizontal).</li> <li>• El valor "Borde corto" asume que la encuadernación se realiza en el borde corto de la página (lado superior en vertical y borde izquierdo en horizontal).</li> </ul>
<p><b>Calidad JPG</b> Óptimo para contenido 5–90</p>	<p>Establecer la calidad de una imagen de foto en JPG en relación con el tamaño del archivo y la calidad de la imagen. <b>Notas:</b></p> <ul style="list-style-type: none"> <li>• "Mejor para contenido" es el valor predeterminado de fábrica.</li> <li>• 5 reduce el tamaño de archivo, pero la calidad de la imagen también se reduce.</li> <li>• 90 ofrece la mejor calidad de imagen, pero el tamaño de archivo es muy grande.</li> <li>• Este elemento de menú se aplica a todas las funciones de digitalización.</li> </ul>
<p><b>Valores predeterminados de texto</b> 5–90</p>	<p>Establecer la calidad del texto en relación con el tamaño del archivo y la calidad de la imagen. <b>Nota:</b> El valor predeterminado de fábrica es 75.</p>
<p><b>Valores predeterminados de texto/foto</b> 5–90</p>	<p>Establecer la calidad de la imagen del texto/foto en relación con el tamaño del archivo y la calidad de la imagen. <b>Nota:</b> El valor predeterminado de fábrica es 75.</p>

Utilice	Para
<b>Valor predeterminado de foto</b> 5–90	Establecer la calidad de una imagen fotográfica en relación con el tamaño del archivo y la calidad de la imagen. <b>Nota:</b> El valor predeterminado de fábrica es 50.
<b>Usar TIFF de múltiples páginas</b> Activado Desactivado	Ofrecer la opción de elegir entre archivos TIFF de una sola página y archivos TIFF de varias páginas. Para un trabajo de digitalización de varias páginas a FTP, se crea un solo archivo TIFF que contiene todas las páginas o se crean varios archivos TIFF, uno por cada página del trabajo. <b>Notas:</b> <ul style="list-style-type: none"> <li>• El valor predeterminado de fábrica es Activado.</li> <li>• Este elemento de menú se aplica a todas las funciones de digitalización.</li> </ul>
<b>Registro de transmisión</b> Imprimir registro No imprimir registro Imprimir solo para error	Especificar si se imprime el registro de transmisión. <b>Nota:</b> "Imprimir registro" es el valor predeterminado de fábrica.
<b>Orig papel registro</b> Bandeja [x] Alimentador multiuso	Especificar un origen de papel para imprimir los registros de FTP. <b>Nota:</b> Bandeja 1 es el valor predeterminado de fábrica.
<b>Profundidad en bits de FTP</b> 1 bit 8 bits	Activar el modo Texto/Foto, que permite disponer de archivos de menor tamaño mediante la utilización de imágenes de 1 bit. <b>Nota:</b> 8 bits es el valor predeterminado de fábrica.
<b>Nombre del archivo</b>	Introduzca un nombre de archivo base. <b>Nota:</b> Puede introducir hasta 53 caract.
<b>Digitalización de trabajo personalizado</b> Activado Desactivado	Copiar un documento que contiene tamaños de papel mixtos en un único trabajo de digitalización. <b>Nota:</b> El valor predeterminado de fábrica es Desactivado.
<b>Vista previa de digitalización</b> Activado Desactivado	Especificar si aparecerá en pantalla una vista previa de los trabajos de digitalización. <b>Notas:</b> <ul style="list-style-type: none"> <li>• El valor predeterminado de fábrica es Desactivado.</li> <li>• Este elemento de menú solo aparece cuando hay instalado un disco duro de impresora formateado y en perfecto estado.</li> </ul>
<b>Permitir guardar como método abreviado</b> Activado Desactivado	Permitir la creación de métodos abreviados para direcciones FTP. <b>Nota:</b> El valor predeterminado de fábrica es Activado.
<b>Eliminación del fondo</b> -4 a 4	Ajustar la cantidad de fondo visible en una copia. <b>Nota:</b> 0 es el valor predeterminado de fábrica.
<b>Balance de color</b> Cian-Rojo Magenta-Verde Amarillo-Azul	Permitir el equilibrio de los colores en la salida.

Utilice	Para
<b>Color excluido</b> Color excluido Ninguno Rojo Verde Azul Umbral de rojo predeterminado 0–255 Umbral de verde predeterminado 0–255 Umbral de azul predeterminado 0–255	Especificar qué color excluir durante la digitalización y cuánto aumentar o disminuir la exclusión.  <b>Notas:</b> <ul style="list-style-type: none"> <li>• Color es el valor predeterminado de fábrica.</li> <li>• 128 es el valor predeterminado de fábrica para el umbral de cada color.</li> </ul>
<b>Contraste</b> 0–5 Óptimo para contenido	Especificar el contraste de la salida.  <b>Nota:</b> "Mejor para contenido" es el valor predeterminado de fábrica.
<b>Imagen simétrica</b> Desactivada Activada	Crear una imagen en espejo del documento original.  <b>Nota:</b> El valor predeterminado de fábrica es Desactivada.
<b>Imagen en negativo</b> Desactivado Activado	Crear una imagen en negativo del documento original.  <b>Nota:</b> El valor predeterminado de fábrica es Desactivado.
<b>Detalle de sombra</b> -4 a 4	Ajustar la cantidad de detalle de sombras visible en una imagen digitalizada.  <b>Nota:</b> 0 es el valor predeterminado de fábrica.
<b>Ajustar inclinación de ADF</b> Autom. Desactivado Activado	Corregir pequeñas inclinaciones en la imagen digitalizada.  <b>Notas:</b> <ul style="list-style-type: none"> <li>• Automático es el valor predeterminado de fábrica.</li> <li>• Este elemento de menú solo es compatible en determinados modelos de impresoras.</li> </ul>
<b>Digitalizar borde a borde</b> Desactivado Activado	Especificar si el documento original se digitaliza de borde a borde.  <b>Nota:</b> El valor predeterminado de fábrica es Desactivado.
<b>Nitidez</b> 1–5	Ajustar el nivel de intensidad de una imagen digitalizada.  <b>Nota:</b> El valor predeterminado de fábrica es 3.
<b>Temperatura</b> -4 a 4	Permitir al usuario especificar salidas "cálidas" o "frías". Los valores fríos generan impresiones más azuladas que los valores predeterminados, mientras que los valores cálidos generan impresiones más rojizas.  <b>Nota:</b> El valor predeterminado de fábrica es 0.

## Menú Unidad flash

### Valores de digitalización

Utilice	Para
<b>Formato</b> PDF (.pdf) PDF seguro TIFF (.tif) JPEG (.jpg) XPS (.xps)	Especificar el formato del archivo que se envía a través de FTP. <b>Nota:</b> "PDF (.pdf)" es el valor predeterminado de fábrica.
<b>Versión PDF</b> 1.2–1.7 A-1a	Especificar la versión del archivo PDF que se envía a través de FTP. <b>Nota:</b> 1.5 es el valor predeterminado de fábrica.
<b>Tipo de contenido</b> Texto Gráficos Texto/Foto Foto	Especificar el contenido del documento original. <b>Nota:</b> Texto/Foto es el valor predeterminado de fábrica.
<b>Origen de contenido</b> Láser blanco y negro Láser color Chorro de tinta Foto/Película Revista Periódico Pulse Otro	Especificar cómo se produce el documento original. <b>Nota:</b> "Láser blanco y negro" es el valor predeterminado de fábrica.
<b>Resolución</b> 75 ppp 150 ppp 200 ppp 300 ppp 400 ppp 600 ppp	Especificar la resolución del trabajo de digitalización en puntos por pulgada (ppp). <b>Nota:</b> "150 ppp" es el valor predeterminado de fábrica.
<b>Intensidad</b> 1–9	Aclarar u oscurecer la salida. <b>Nota:</b> El valor predeterminado de fábrica es 5.
<b>Orientación</b> Vertical Horizontal	Especificar la orientación de la imagen digitalizada. <b>Nota:</b> Vertical es el valor predeterminado de fábrica.

Utilice	Para
<p><b>Tamaño original</b></p> <ul style="list-style-type: none"> <li>Carta</li> <li>Legal</li> <li>Ejecutivo</li> <li>Folio</li> <li>Media carta</li> <li>Oficio (México)</li> <li>Sensor de tamaño automático</li> <li>Tamaños mixtos</li> <li>A4</li> <li>A5</li> <li>A6</li> <li>JIS B5</li> <li>Papel difícil Carta</li> <li>Papel difícil A5</li> <li>Papel difícil Legal</li> <li>Papel difícil A4</li> <li>Tamaño de digitalización personalizado [x]</li> <li>Libro original</li> <li>Tarjeta de presentación</li> <li>3 x 5 pulgadas</li> <li>4 x 6 pulgadas</li> </ul>	<p>Especificar el tamaño de papel del documento original.</p> <p><b>Nota:</b> Carta es el valor predeterminado de fábrica para EE.UU. A4 es el valor predeterminado de fábrica internacional.</p>
<p><b>Caras (doble cara)</b></p> <ul style="list-style-type: none"> <li>Desactivado</li> <li>Borde largo</li> <li>Borde corto</li> </ul>	<p>Especificar la orientación del texto y los gráficos de la página.</p> <p><b>Notas:</b></p> <ul style="list-style-type: none"> <li>• El valor predeterminado de fábrica es Desactivado.</li> <li>• El valor Borde largo asume que la encuadernación se realiza en el borde largo de la página (borde izquierdo en vertical y lado superior en horizontal).</li> <li>• El valor Borde corto asume que la encuadernación se realiza en el borde corto de la página (lado superior en vertical y borde izquierdo en horizontal).</li> </ul>
<p><b>Calidad JPG</b></p> <ul style="list-style-type: none"> <li>Óptimo para contenido</li> <li>5–90</li> </ul>	<p>Definir la calidad de la imagen fotográfica JPEG en relación con el tamaño de archivo y la calidad.</p> <p><b>Notas:</b></p> <ul style="list-style-type: none"> <li>• "Mejor para contenido" es el valor predeterminado de fábrica.</li> <li>• 5 reduce el tamaño de archivo, pero la calidad de la imagen también se reduce.</li> <li>• 90 ofrece la mejor calidad de imagen, pero el tamaño de archivo es muy grande.</li> <li>• Este elemento de menú se aplica a todas las funciones de digitalización.</li> </ul>
<p><b>Valores predeterminados de texto</b></p> <ul style="list-style-type: none"> <li>5–90</li> </ul>	<p>Establecer la calidad del texto en relación con el tamaño del archivo y la calidad de la imagen.</p> <p><b>Nota:</b> El valor predeterminado de fábrica es 75.</p>
<p><b>Valores predeterminados de texto/foto</b></p> <ul style="list-style-type: none"> <li>5–90</li> </ul>	<p>Definir la calidad de la imagen fotográfica/de texto en relación con el tamaño de archivo y la calidad.</p> <p><b>Nota:</b> El valor predeterminado de fábrica es 75.</p>

Utilice	Para
<b>Valor predeterminado de foto</b> 5–90	Definir la calidad de la imagen fotográfica en relación con el tamaño de archivo y la calidad. <b>Nota:</b> El valor predeterminado de fábrica es 50.
<b>Usar TIFF de múltiples páginas</b> Activado Desactivado	Ofrecer la opción de elegir entre archivos TIFF de una sola página y archivos TIFF de varias páginas. Para un trabajo de digitalización a FTP de varias páginas, se crea un solo archivo TIFF que contiene todas las páginas o se crean varios archivos TIFF, uno por cada página. <b>Notas:</b> <ul style="list-style-type: none"> <li>• El valor predeterminado de fábrica es Activado.</li> <li>• Este elemento de menú se aplica a todas las funciones de digitalización.</li> </ul>
<b>Nombre del archivo</b>	Introduzca un nombre de archivo base. <b>Nota:</b> Se permite un máximo de 53 caracteres.
<b>Digitalización de trabajo personalizado</b> Activado Desactivado	Realizar una única copia de un documento que contiene tamaños de papel mixtos. <b>Nota:</b> El valor predeterminado de fábrica es Desactivado.
<b>Vista previa de digitalización</b> Activado Desactivado	Especificar si aparece en pantalla una vista previa de los trabajos de digitalización. <b>Nota:</b> El valor predeterminado de fábrica es Desactivada.
<b>Eliminación del fondo</b> -4 a 4	Ajustar la cantidad de fondo visible en una copia. <b>Nota:</b> El valor predeterminado de fábrica es 0.
<b>Contraste</b> 0–5 Óptimo para contenido	Especificar el contraste de la imagen digitalizada. <b>Nota:</b> "Mejor para contenido" es el valor predeterminado de fábrica.
<b>Imagen simétrica</b> Desactivada Activada	Crear una imagen en espejo del documento original. <b>Nota:</b> El valor predeterminado de fábrica es Desactivada.
<b>Imagen en negativo</b> Desactivado Activado	Crear una imagen en negativo del documento original. <b>Nota:</b> El valor predeterminado de fábrica es Desactivado.
<b>Detalle de sombra</b> -4 a 4	Ajustar la cantidad de detalle de sombras visible en una imagen digitalizada. <b>Nota:</b> El valor predeterminado de fábrica es 0.
<b>Digitalizar borde a borde</b> Desactivado Activado	Especificar si el documento original se digitaliza de borde a borde. <b>Nota:</b> El valor predeterminado de fábrica es Desactivado.
<b>Nitidez</b> 1–5	Ajustar la nitidez de una imagen digitalizada. <b>Nota:</b> El valor predeterminado de fábrica es 3.
<b>Temperatura</b> -4 a 4	Permitir al usuario especificar salidas "cálidas" o "frías". Los valores fríos generan impresiones más azuladas que los valores predeterminados, mientras que los valores cálidos generan impresiones más rojizas.

## Valores de impresión

<b>Copias</b> 1–999	Especificar un número de copias predeterminado para cada trabajo de impresión. <b>Nota:</b> 1 es el valor predeterminado de fábrica.
<b>Origen del papel</b> Bandeja [x] Alimentador multiuso Papel manual Sobre manual	Definir un origen de papel predeterminado para todos los trabajos de impresión. <b>Nota:</b> Bandeja 1 es el valor predeterminado de fábrica.
<b>Clasificar</b> (1,1,1) (2,2,2) (1,2,3) (1,2,3)	Apilar las páginas de un trabajo de impresión en orden al imprimir varias copias. <b>Nota:</b> “(1,2,3) (1,2,3)” es el valor predeterminado de fábrica.
<b>Caras (dúplex)</b> 1 cara 2 caras	Especificar si las impresiones se realizan en una o en las dos caras de la página. <b>Nota:</b> “1 cara” es el valor predeterminado de fábrica.
<b>Grapar</b> Desactivado Activado	Especifique si las impresiones se grapan. <b>Notas:</b> <ul style="list-style-type: none"> <li>• El valor predeterminado de fábrica es Desactivado.</li> <li>• Este menú solo está disponible si está instalada la grapadora.</li> </ul>
<b>Encuadernación a doble cara</b> Borde largo Borde corto	Definir la vinculación para las páginas a dos caras en relación con la orientación de la página. <b>Notas:</b> <ul style="list-style-type: none"> <li>• El valor Borde largo asume que la encuadernación se realiza en el borde largo de la página (borde izquierdo en vertical y lado superior en horizontal).</li> <li>• El valor Borde corto asume que la encuadernación se realiza en el borde corto de la página (lado superior en vertical y borde izquierdo en horizontal).</li> </ul>
<b>Ahorro de papel</b> Desactivado 2 por cara 3 por cara 4 por cara 6 por cara 9 por cara 12 por cara 16 por cara	Especificar que imágenes de varias páginas se imprimen en una de las caras del papel. <b>Notas:</b> <ul style="list-style-type: none"> <li>• El valor predeterminado de fábrica es Desactivado.</li> <li>• El número seleccionado es el número de imágenes de página que se imprimirán por cara.</li> </ul>
<b>Colocación para ahorro de papel</b> Horizontal Horizontal inversa Vertical inversa Vertical	Especificar la posición de las imágenes de varias páginas. <b>Notas:</b> <ul style="list-style-type: none"> <li>• Horizontal es el valor predeterminado de fábrica.</li> <li>• La colocación depende del número de imágenes de página y de si tienen orientación vertical u horizontal.</li> </ul>
<b>Orientación para ahorro de papel</b> Automática Horizontal Vertical	Especificar la orientación de un documento de varias páginas. <b>Nota:</b> El valor predeterminado de fábrica es Automática. La impresora selecciona entre la orientación vertical y la horizontal.



<p><b>Borde para ahorro de papel</b> Ninguno Fijo</p>	<p>Imprimir un borde en cada imagen de página. <b>Nota:</b> El valor predeterminado de fábrica es Ninguno.</p>
<p><b>Hojas de separación</b> Desactivado Entre copias Entre trabajos Entre páginas</p>	<p>Especificar si se insertan hojas de separación en blanco. <b>Notas:</b></p> <ul style="list-style-type: none"> <li>• El valor predeterminado de fábrica es Desactivadas.</li> <li>• Entre copias inserta una hoja en blanco entre cada copia de un trabajo de impresión si Clasificar está fijado como "(1,2,3) (1,2,3)." Si Clasificar está definido como "(1,1,1) (2,2,2)", se insertará una página en blanco entre cada grupo de páginas impresas, es decir, después de todas las páginas 1, todas las páginas 2, etc.</li> <li>• El valor Entre trabajos inserta una hoja en blanco entre trabajos de impresión.</li> <li>• El valor Entre páginas inserta una hoja en blanco entre todas las páginas del trabajo de impresión. Este valor resulta útil si imprime transparencias o inserta páginas en blanco en un documento.</li> </ul>
<p><b>Origen hoja separación</b> Bandeja [x] Alimentador multiuso</p>	<p>Especificar el origen del papel para las hojas de separación. <b>Nota:</b> Bandeja 1 es el valor predeterminado de fábrica.</p>
<p><b>Páginas en blanco</b> No imprimir Imprimir</p>	<p>Especificar si se insertan páginas en blanco en un trabajo de impresión. <b>Nota:</b> No imprimir es el valor predeterminado de fábrica.</p>

## Valores de impresión

### Configuración, menú

Utilice	Para
<p><b>Idioma de impresora</b> Emulación PCL Emulación PS</p>	<p>Definir el idioma de la impresora. <b>Notas:</b></p> <ul style="list-style-type: none"> <li>• El valor predeterminado de fábrica es Emulación PCL.</li> <li>• La definición del lenguaje de impresora como predeterminado no evita que un programa de software envíe trabajos de impresión que utilicen otro lenguaje de impresora.</li> </ul>
<p><b>Trabajo en espera</b> Activada Desactivada</p>	<p>Especificar que se eliminen de la cola de impresión los trabajos de impresión que requieran opciones de impresora no disponibles o valores personalizados. Los trabajos de impresión eliminados de la cola de impresión se almacenan en una cola de impresión diferente. Por tanto, los demás trabajos se imprimirán normalmente. Cuando se recupere la información o las opciones que faltan, empezará la impresión de los trabajos almacenados. <b>Notas:</b></p> <ul style="list-style-type: none"> <li>• El valor predeterminado de fábrica es Desactivado.</li> <li>• Este valor de menú solo aparece cuando hay instalado un disco duro de impresora activo. Este requisito asegura que los trabajos almacenados no se eliminarán en caso de que la impresora pierda energía.</li> </ul>

Utilice	Para
<p><b>Área de impresión</b> Normal Página completa</p>	<p>Definir el área imprimible lógica y física.</p> <p><b>Notas:</b></p> <ul style="list-style-type: none"> <li>• El valor predeterminado de fábrica es Normal. Al intentar imprimir datos en el área no imprimible definida por el valor Normal, la impresora recorta la imagen por el límite.</li> <li>• El valor Página completa permite mover la imagen al área no imprimible definida por el valor Normal, aunque la impresora recorta la imagen por el límite del valor Normal. Este valor solo afecta a las páginas impresas mediante un intérprete PCL 5e. Este valor no afecta a las páginas impresas con intérpretes PCL XL o PostScript.</li> </ul>
<p><b>Destino de carga</b> RAM Flash Disco</p>	<p>Definir la ubicación de almacenamiento para las descargas.</p> <p><b>Notas:</b></p> <ul style="list-style-type: none"> <li>• El valor predeterminado de fábrica es RAM. El almacenamiento de las descargas en la memoria RAM es temporal.</li> <li>• El almacenamiento de las descargas en la memoria flash o en un disco duro de la impresora es permanente. Las descargas permanecen en la memoria flash o en el disco duro de la impresora incluso cuando se apaga la impresora.</li> <li>• Este valor de menú solo aparece cuando se ha instalado una unidad flash o un disco duro de impresora activos.</li> </ul>
<p><b>Guardar recursos</b> Activada Desactivada</p>	<p>Especificar cómo maneja la impresora las descargas temporales, como fuentes y macros almacenadas en la memoria RAM, si la impresora recibe un trabajo que necesite más memoria de la disponible.</p> <p><b>Notas:</b></p> <ul style="list-style-type: none"> <li>• El valor predeterminado de fábrica es Desactivado. Esta opción configura la impresora para que solo guarde las descargas hasta que se necesite memoria. Las descargas se eliminan para poder procesar los trabajos de impresión.</li> <li>• El valor Activado guarda las descargas durante los cambios de idioma y el restablecimiento de la impresora. Si la impresora se queda sin memoria, aparecerá el mensaje <b>Memoria llena [38]</b> y las descargas no se eliminarán.</li> </ul>
<p><b>Orden de imprimir todo</b> Alfabéticamente Más antiguo primero Más nuevo primero</p>	<p>Especifique el orden de impresión de los trabajos confidenciales y en espera cuando Imprimir todo está seleccionado.</p> <p><b>Nota:</b> El valor predeterminado de fábrica es Alfabéticamente. Los trabajos de impresión siempre aparecen en orden alfabético en el panel de control de la impresora.</p>

## Menú Acabado

Utilice	Para
<b>Caras (doble cara)</b> 1 cara 2 caras	Especificar si la impresión a doble cara (dúplex) está definida como el valor predeterminado de todos los trabajos de impresión.  <b>Notas:</b> <ul style="list-style-type: none"> <li>• “1 cara” es el valor predeterminado de fábrica.</li> <li>• Puede establecer una impresión por las dos caras en el software de la impresora. Para usuarios de Windows: Haga clic en <b>Archivo &gt;Imprimir</b> y, a continuación, haga clic en <b>Propiedades, Preferencias, Opciones o Configuración</b>. Para los usuarios de Macintosh: Seleccione <b>Archivo &gt;Imprimir</b> y, a continuación, ajuste los valores en el cuadro de diálogo de impresión y en los menús emergentes.</li> </ul>
<b>Encuadernación a doble cara</b> Borde largo Borde corto	Definir la orientación de la encuadernación e impresión de las páginas a doble cara.  <b>Notas:</b> <ul style="list-style-type: none"> <li>• El valor predeterminado de fábrica es Borde largo. Esto asume que la encuadernación se realiza en el borde largo de la página (borde izquierdo en vertical y lado superior en horizontal).</li> <li>• El valor Borde corto asume que la encuadernación se realiza en el borde corto de la página (lado superior en vertical y borde izquierdo en horizontal).</li> </ul>
<b>Copias</b> 1–999	Especificar el número de copias predeterminado para cada trabajo de impresión.  <b>Nota:</b> El valor predeterminado de fábrica es 1.
<b>Páginas en blanco</b> No imprimir Imprimir	Especificar si se insertan páginas en blanco en un trabajo de impresión.  <b>Nota:</b> El valor predeterminado de fábrica es No imprimir.
<b>Clasificar</b> (1,1,1) (2,2,2) (1,2,3) (1,2,3)	Apilar las páginas de un trabajo de impresión en orden al imprimir varias copias.  <b>Notas:</b> <ul style="list-style-type: none"> <li>• “(1,1,1) (2,2,2)” es el valor predeterminado de fábrica.</li> <li>• El valor Activado apila el trabajo de impresión en orden.</li> </ul>
<b>Hojas de separación</b> Desactivadas Entre copias Entre trabajos Entre páginas	Especificar si se insertan hojas de separación en blanco.  <b>Notas:</b> <ul style="list-style-type: none"> <li>• El valor predeterminado de fábrica es Ninguna.</li> <li>• Entre copias inserta una hoja en blanco entre cada copia de un trabajo de impresión si Clasificar está fijado como “(1,2,3) (1,2,3).” Si Clasificar está definido como “(1,1,1) (2,2,2)”, se insertará una página en blanco entre cada grupo de páginas impresas, es decir, después de todas las páginas 1, todas las páginas 2, etc.</li> <li>• El valor Entre trabajos inserta una hoja en blanco entre trabajos de impresión.</li> <li>• El valor Entre páginas inserta una hoja en blanco entre todas las páginas de un trabajo de impresión. Este valor resulta útil si imprime transparencias o inserta páginas en blanco en un documento.</li> </ul>

Utilice	Para
<b>Origen separador</b> Bandeja [x] Alimentador manual	Especificar el origen del papel para las hojas de separación. <b>Notas:</b> <ul style="list-style-type: none"> <li>El valor predeterminado de fábrica es Bandeja 1 (bandeja estándar).</li> <li>En el menú Papel, defina la función Configurar alimentador multiuso como "Cassette" para que el alimentador manual aparezca como un valor de menú.</li> </ul>
<b>Ahorro de papel</b> Desactivada 2 por cara 3 por cara 4 por cara 6 por cara 9 por cara 12 por cara 16 por cara	Imprimir imágenes de varias páginas en una cara de un papel. <b>Notas:</b> <ul style="list-style-type: none"> <li>El valor predeterminado de fábrica es Desactivadas.</li> <li>El número seleccionado es el número de imágenes de página que se imprimirán por cara.</li> </ul>
<b>Colocación para ahorro de papel</b> Horizontal Horizontal inverso Vertical inversa Vertical	Especificar la colocación de las imágenes de varias páginas al utilizar Ahorro de papel. <b>Notas:</b> <ul style="list-style-type: none"> <li>El valor predeterminado de fábrica es Horizontal.</li> <li>La colocación depende del número de imágenes de página y de si tienen orientación vertical u horizontal.</li> </ul>
<b>Orientación para ahorro de papel</b> Automática Horizontal Vertical	Especificar la orientación de un documento de varias páginas. <b>Nota:</b> El valor predeterminado de fábrica es Automática. La impresora selecciona entre la orientación vertical y la horizontal.
<b>Borde para ahorro de papel</b> Ning. Fijo	Imprima un borde cuando se utiliza Ahorro de papel. <b>Nota:</b> El valor predeterminado de fábrica es Ninguna.
<b>Grapar trabajo</b> Desactivada Activada	Especifique si se grapa la impresión. <b>Notas:</b> <ul style="list-style-type: none"> <li>El valor predeterminado de fábrica es Desactivadas.</li> <li>Este elemento del menú solo está disponible si está instalada una grapadora admitida.</li> </ul>
<b>Ejecutar prueba de grapadora</b>	Imprima un informe que confirme que la grapadora funciona correctamente. <b>Nota:</b> Este elemento del menú solo está disponible si está instalada una grapadora admitida.

## Menú Calidad

Utilice	Para
<b>Resolución impresión</b> 300 ppp 600 ppp 1200 ppp Calidad de imagen 1200 Calidad de imagen 2400	Especifique la resolución de la salida impresa en puntos por pulgada. <b>Nota:</b> 600 ppp es el valor predeterminado de fábrica.

Utilice	Para
<b>Realce de píxeles</b> Desactivada Fuentes Horizontal Vertical Ambas direcciones Aislado	Permite imprimir más píxeles en grupos para mayor claridad, para mejorar la impresión horizontal o vertical de las imágenes o para mejorar las fuentes. <b>Nota:</b> Desactivado es el valor predeterminado de fábrica.
<b>Intensidad del tóner</b> 1–10	Aclarar u oscurecer la impresión. <b>Notas:</b> <ul style="list-style-type: none"> <li>• 8 es el valor predeterminado de fábrica.</li> <li>• si se selecciona un número más bajo, se contribuye al ahorro de tóner.</li> </ul>
<b>Mejorar líneas finas</b> Activada Desactivada	Activar un modo de impresión aconsejable para archivos que contengan dibujos de arquitectura, mapas, diagramas de circuitos electrónicos y organigramas. <b>Notas:</b> <ul style="list-style-type: none"> <li>• Desactivado es el valor predeterminado de fábrica.</li> <li>• Puede definir esta opción en el software de la impresora. Si es usuario de Windows, haga clic en <b>Archivo &gt;Imprimir</b> y, a continuación, haga clic en <b>Propiedades, Preferencias, Opciones o Configuración</b>. Si es usuario de Macintosh, seleccione <b>Archivo &gt;Imprimir</b> y, a continuación, ajuste los valores en el cuadro de diálogo Impresión y en los menús emergentes.</li> <li>• Para definir esta opción mediante Embedded Web Server, escriba la dirección IP de la impresora de red en el campo de dirección del navegador web.</li> </ul>
<b>Corrección de gris</b> Autom. Desactivada	Ajustar automáticamente la mejora de contraste aplicada a las imágenes. <b>Nota:</b> Automático es el valor predeterminado de fábrica.
<b>Brillo</b> -6 a 6	Ajuste la impresión aclarándola u oscureciéndola. Aclarando la impresión puede ahorrar tóner. <b>Nota:</b> 0 es el valor predeterminado de fábrica.
<b>Contraste</b> 0–5	Ajuste el contraste de los objetos impresos. <b>Nota:</b> 0 es el valor predeterminado de fábrica.

## Recuento de trabajos, menú

**Nota:** Esta opción del menú solo aparece cuando hay instalado un disco duro de la impresora formateado y funcionando correctamente. Asegúrese de que el disco duro de la impresora no está protegido contra lectura/escritura ni escritura.

Utilice	Para
<b>Registro de recuento de trabajos</b> Desactivada Activada	Determinar y establecer si la impresora crea un registro de los trabajos de impresión que reciba. <b>Nota:</b> Desactivado es el valor predeterminado de fábrica.
<b>Utilidades del recuento de trabajos</b>	Imprimir y eliminar los archivos de registro o exportarlos a una unidad flash.
<b>Frecuencia de registro de recuento</b> Semanal Mensual	Determinar y establecer la frecuencia con la que se crea un archivo de registro. <b>Nota:</b> El valor predeterminado de fábrica es Mensualmente.

Utilice	Para
<p><b>Acción de registro al final de frecuencia</b></p> <p>Ning.</p> <p>Enviar por correo electrónico registro actual</p> <p>Enviar por correo electrónico y eliminar registro actual</p> <p>Enviar registro actual</p> <p>Enviar y eliminar registro actual</p>	<p>Determinar y establecer el modo en el que responde la impresora cuando se supera el umbral de frecuencia.</p> <p><b>Nota:</b> Ninguna es el valor predeterminado de fábrica.</p>
<p><b>Nivel de disco casi lleno</b></p> <p>Desactivada</p> <p>1–99</p>	<p>Especificar el tamaño máximo del archivo de registro antes de que la impresora ejecute la acción de disco casi lleno.</p> <p><b>Nota:</b> 5 es el valor predeterminado de fábrica.</p>
<p><b>Acción de disco casi lleno</b></p> <p>Ning.</p> <p>Enviar por correo electrónico registro actual</p> <p>Enviar por correo electrónico y eliminar registro actual</p> <p>Enviar por correo electrónico y eliminar registro más antiguo</p> <p>Enviar registro actual</p> <p>Enviar y eliminar registro actual</p> <p>Enviar y eliminar registro más antiguo</p> <p>Eliminar registro actual</p> <p>Eliminar registro más antiguo</p> <p>Eliminar todos los registros</p> <p>Eliminar todos excepto el actual</p>	<p>Determinar y establecer el modo en el que responde la impresora cuando el disco duro de la impresora está casi lleno.</p> <p><b>Notas:</b></p> <ul style="list-style-type: none"> <li>• Ninguna es el valor predeterminado de fábrica.</li> <li>• El valor definido en el nivel de disco casi lleno determina cuándo se activa la acción.</li> </ul>
<p><b>Acción de disco lleno</b></p> <p>Ning.</p> <p>Enviar por correo electrónico y eliminar registro actual</p> <p>Enviar por correo electrónico y eliminar registro más antiguo</p> <p>Enviar y eliminar registro actual</p> <p>Enviar y eliminar registro más antiguo</p> <p>Eliminar registro actual</p> <p>Eliminar registro más antiguo</p> <p>Eliminar todos los registros</p> <p>Eliminar todos excepto el actual</p>	<p>Determinar y establecer el modo en el que responde la impresora cuando el espacio utilizado del disco alcanza el límite máximo (100 MB).</p> <p><b>Nota:</b> Ninguna es el valor predeterminado de fábrica.</p>
<p><b>URL para enviar registros</b></p>	<p>Determinar y establecer el lugar en el que la impresora envía los registros de recuentos de trabajos.</p>
<p><b>Dirección de correo electrónico para enviar registros</b></p>	<p>Especificar la dirección de correo electrónico a la que la impresora envía los registros de recuentos de trabajos.</p>
<p><b>Prefijo de archivo de registro</b></p>	<p>Especificar el prefijo que desea para el nombre del archivo de registro.</p> <p><b>Nota:</b> El nombre de host actual definido en el menú TCP/IP se utiliza como el prefijo de archivo de registro predeterminado.</p>

## Menú Utilidades

Utilice	Para
<b>Eliminar trabajos retenidos</b> Confidencial Retenido No restaurado Todos	Eliminar los trabajos confidenciales y en espera del disco duro de la impresora.  <b>Notas:</b> <ul style="list-style-type: none"> <li>Al seleccionar un valor, solo se ven afectados los trabajos residentes en la impresora. Los marcadores, los trabajos de impresión en unidades flash y otros tipos de trabajos retenidos no se ven afectados.</li> <li>La opción No restaurado elimina todos los trabajos con el estado Imprimir y poner en espera que <i>no</i> se hubieran restaurado del disco duro o memoria de la impresora.</li> </ul>
<b>Formatear flash</b> Sí No	Formatear la memoria flash.  <b>Advertencia—Posibles daños:</b> No desconecte la impresora mientras se formatea la memoria flash.  <b>Notas:</b> <ul style="list-style-type: none"> <li>Si selecciona Sí, se eliminan todos los datos almacenados en la memoria flash.</li> <li>La opción No cancela la solicitud de formateo.</li> <li>La memoria flash es la memoria que se agrega instalando una tarjeta de memoria flash en la impresora.</li> <li>La tarjeta opcional de memoria flash no debe estar protegida contra lectura/escritura ni escritura.</li> <li>Esta opción del menú solo aparece cuando hay instalada una tarjeta de memoria flash opcional.</li> </ul>
<b>Eliminar descargas en disco</b> Eliminar ahora No eliminar	Eliminar las descargas del disco duro de la impresora, incluidos todos los trabajos en espera, trabajos en memoria interna y trabajos pendientes.  <b>Notas:</b> <ul style="list-style-type: none"> <li>La opción Eliminar ahora configura la impresora para que elimine las descargas y permite a la pantalla volver a la pantalla original después del proceso de eliminación.</li> <li>La opción No eliminar configura la pantalla del panel de control de la impresora para volver al menú Utilidades principal en las impresoras con pantalla táctil. Cuando se selecciona en impresoras sin pantalla táctil, la opción No eliminar configura la impresora para que vuelva a la pantalla original después de la eliminación.</li> </ul>
<b>Activar Rastreo hexadecimal</b>	Ayudar a identificar el origen de los problemas en los trabajos de impresión.  <b>Notas:</b> <ul style="list-style-type: none"> <li>Si se activa, todos los datos enviados a la impresora se imprimen en representación hexadecimal y de caracteres y los códigos de control no se ejecutan.</li> <li>Para salir o desactivar el Rastreo hexadecimal, apague o reinicie la impresora.</li> </ul>
<b>Calculador de cobertura</b> Desactivado Activado	Proporcionar una estimación del porcentaje de cobertura de tóner en una página. La estimación se imprime en una página de separación al finalizar cada trabajo de impresión.  <b>Nota:</b> El valor predeterminado de fábrica es Desactivado.

## Menú XPS

Utilice	Para
<b>Imprimir pág. error</b> Desactivado Activado	Imprimir una página con la información de los errores, incluidos los errores de marcado XML.  <b>Nota:</b> El valor predeterminado de fábrica es Desactivado.

## Menú PDF

Utilice	Para
<b>Ajustar a ventana</b> Sí No	Ajustar el contenido de la página al tamaño de papel seleccionado. <b>Nota:</b> No es el valor predeterminado de fábrica.
<b>Anotaciones</b> No imprimir Imprimir	Imprimir anotaciones en un PDF. <b>Nota:</b> El valor predeterminado de fábrica es No imprimir.

## PostScript, menú

Utilice	Para
<b>Imprimir error PS</b> Activada Desactivada	Imprimir una página que contiene el error de PostScript. <b>Nota:</b> Desactivado es el valor predeterminado de fábrica.
<b>Bloquear Modo de inicio PS</b> Activada Desactivada	Desactive el archivo SysStart. <b>Nota:</b> Desactivado es el valor predeterminado de fábrica.
<b>Prioridad Fuente.</b> Residentes Flash/Disco	Establecer el orden de búsqueda de fuentes. <b>Notas:</b> <ul style="list-style-type: none"> <li>• Residente es el valor predeterminado de fábrica.</li> <li>• Para que este elemento del menú esté disponible debe haber instalado un disco duro de impresora o una tarjeta opcional de memoria flash que funcione correctamente.</li> <li>• Asegúrese de que ni la opción de memoria flash ni el disco duro de la impresora están protegidos contra lectura/escritura, escritura o con contraseña.</li> <li>• Tamaño mem. int. no debe estar definida en 100%.</li> </ul>

## Emulación PCL, menú

Utilice	Para
<b>Origen de fuente</b> Residentes Disco Descargar Flash Todos	Especificar el conjunto de fuentes utilizadas en el elemento de menú Fuente. <b>Notas:</b> <ul style="list-style-type: none"> <li>• "Residente" es el valor predeterminado de fábrica. Residente muestra el conjunto de fuentes predeterminado de fábrica cargado en la memoria RAM.</li> <li>• Los valores "Flash" y "Disco" muestran todas las fuentes residentes en dichas opciones.</li> <li>• La opción de memoria flash debe tener el formato correcto y no puede estar protegida contra lectura/escritura, escritura o con contraseña.</li> <li>• "Descargar" muestra todas las fuentes cargadas en la memoria RAM.</li> <li>• "Todas" muestra todas las fuentes disponibles para cualquier opción.</li> </ul>



Utilice	Para
<b>Fuente</b> Courier 10	Identificar una fuente específica y la opción donde está almacenada. <b>Nota:</b> Courier 10 es el valor predeterminado de fábrica. Courier 10 muestra el nombre de la fuente, la identificación de la fuente y el lugar de almacenamiento en la impresora. La abreviatura del origen de la fuente es R para residentes, F para flash, K para disco y D para descarga.
<b>Juego de símbolos</b> 10U PC-8 12U PC-850	Especificar el juego de símbolos de cada nombre de fuente. <b>Notas:</b> <ul style="list-style-type: none"> <li>• 10U PC-8 es el valor predeterminado de fábrica para EE.UU. 12U PC-850 es el valor predeterminado de fábrica internacional.</li> <li>• Un juego de símbolos es un conjunto de caracteres alfabéticos y numéricos, signos de puntuación y símbolos especiales. Los juegos de símbolos admiten distintos idiomas o programas concretos, como los símbolos matemáticos para texto científico. Sólo se muestran los juegos de símbolos admitidos.</li> </ul>
<b>Valores de Emulación PCL</b> Tamaño en puntos 1–1008	Cambiar el tamaño de los puntos para fuentes tipográficas escalables. <b>Notas:</b> <ul style="list-style-type: none"> <li>• 12 es el valor predeterminado de fábrica.</li> <li>• Tamaño en puntos se refiere a la altura de los caracteres de la fuente. Un punto es igual a 0,014 pulg. aproximadamente.</li> <li>• Los tamaños en puntos se pueden aumentar o reducir en incrementos de 0,25.</li> </ul>
<b>Valores de Emulación PCL</b> Distancia 0,08–100	Especificar el paso para fuentes de monoespaciado escalable. <b>Notas:</b> <ul style="list-style-type: none"> <li>• 10 es el valor predeterminado de fábrica.</li> <li>• Paso es el número de caracteres de espacio fijo por pulgada (cpp).</li> <li>• El paso se puede aumentar o reducir en incrementos de 0,01 cpp.</li> <li>• En el caso de fuentes de monoespaciado no escalable, el paso aparece en la pantalla, pero no se puede modificar.</li> </ul>
<b>Valores de Emulación PCL</b> Orientación Vertical Horizontal	Especificar la orientación del texto y los gráficos en la página. <b>Notas:</b> <ul style="list-style-type: none"> <li>• Vertical es el valor predeterminado de fábrica. Vertical imprime el texto y los gráficos paralelos al borde corto de la página.</li> <li>• Horizontal imprime el texto y los gráficos paralelos al borde largo de la página.</li> </ul>
<b>Valores de Emulación PCL</b> Líneas por página 1–255	Especificar el número de líneas que se imprimen en cada página. <b>Notas:</b> <ul style="list-style-type: none"> <li>• 60 es el valor predeterminado de fábrica para EE.UU. 64 es el valor predeterminado internacional.</li> <li>• La impresora define la cantidad de espacio entre cada línea según los valores Líneas por página, Tamaño del papel y Orientación. Seleccione Tamaño del papel y Orientación antes de configurar Líneas por página.</li> </ul>

Utilice	Para
<p><b>Valores de Emulación PCL</b>                      Ancho A4                      198 mm                      203 mm</p>	<p>Establecer la impresora para imprimir en papel de tamaño A4.</p> <p><b>Notas:</b></p> <ul style="list-style-type: none"> <li>• "198 mm" es el valor predeterminado de fábrica.</li> <li>• El valor 203 mm define el ancho de la página para permitir la impresión de ochenta caracteres de paso 10.</li> </ul>
<p><b>Valores de Emulación PCL</b>                      CR auto tras LF                      Activada                      Desactivada</p>	<p>Especificar si la impresora introduce automáticamente un retorno de carro (CR) después de un comando de control de avance de línea (LF).</p> <p><b>Nota:</b> Desactivado es el valor predeterminado de fábrica.</p>
<p><b>Valores de Emulación PCL</b>                      LF auto tras CR                      Activada                      Desactivada</p>	<p>Especificar si la impresora introduce automáticamente un avance de línea (LF) después de un comando de control de retorno de carro (CR).</p> <p><b>Nota:</b> Desactivado es el valor predeterminado de fábrica.</p>
<p><b>Renumerar bandeja</b>                      Asignar alim multiuso                      Desactivada                      Ning.                      0–199                      Asignar bandeja [x]                      Desactivada                      Ning.                      0–199                      Asignar papel manual                      Desactivada                      Ning.                      0–199                      Asignar sobre manual                      Desactivada                      Ning.                      0–199</p>	<p>Configurar la impresora para que funcione con software de impresora o programas que utilicen distintas asignaciones de orígenes para bandejas y alimentadores.</p> <p><b>Notas:</b></p> <ul style="list-style-type: none"> <li>• "Desactivado" es el valor predeterminado de fábrica.</li> <li>• "Ninguno" ignora el comando de selección de alimentación del papel. Esta opción sólo aparece cuando lo selecciona el intérprete PCL 5.</li> <li>• "0–199" permite la asignación de un valor personalizado.</li> </ul>
<p><b>Renumerar bandeja</b>                      Ver predeterminados de fábrica                      Alim mult pred=8                      Bandeja1 predet. = 1                      Bandeja1 predet. = 4                      Bandeja1 predet. = 5                      Bandeja1 predet. = 20                      Bandeja1 predet. = 21                      Sobre predt. = 6                      Pap man pred = 2                      Sob man pred = 3</p>	<p>Visualizar el valor predeterminado de fábrica asignado para cada bandeja o alimentador.</p>

Utilice	Para
<b>Renumerar bandeja</b> Restaurar valores predeterminados Sí No	Restaurar todas las asignaciones de bandejas y alimentadores a los valores predeterminados de fábrica.

### Menú HTML

Utilice	Para
<b>Nombre de fuente</b> Joanna MT Albertus MT Antique Olive Apple Chancery Arial MT Avant Garde Bodoni Bookman Chicago Clarendon Cooper Black Copperplate Coronet Courier Eurostile Garamond Geneva Gill Sans Goudy Helvetica Hoefler Text Intl CG Times Intl Courier Intl Univers	Letter Gothic Lubalin Graph Marigold MonaLisa Recut Monaco New CenturySbk New York Optima Oxford Palatino StempelGaramond Taffy Times TimesNewRoman Univers Zapf Chancery NewSansMTCS NewSansMTCT New SansMTJA NewSansMTKO
	Definir la fuente predeterminada para los documentos HTML. <b>Nota:</b> Se utiliza la fuente Times en los documentos HTML que no especifiquen ninguna fuente.

Utilice	Para
<b>Tamaño de fuente</b> 1–255 pt	Definir el tamaño de fuente predeterminado para documentos HTML. <b>Notas:</b> <ul style="list-style-type: none"> <li>• 12 pt es el valor predeterminado de fábrica.</li> <li>• El tamaño de fuente se puede aumentar en incrementos de 1 punto.</li> </ul>
<b>Escala</b> 1–400%	Ajustar el tamaño de la fuente predeterminada para documentos HTML. <b>Notas:</b> <ul style="list-style-type: none"> <li>• El valor predeterminado de fábrica es 100%.</li> <li>• La escala se puede aumentar en incrementos del 1%.</li> </ul>

Utilice	Para
<b>Orientación</b> Vertical Horizontal	Definir la orientación de página para documentos HTML. <b>Nota:</b> Vertical es el valor predeterminado de fábrica.
<b>Tamaño de margen</b> 8–255 mm	Definir el margen de la página para documentos HTML. <b>Notas:</b> <ul style="list-style-type: none"> <li>• El valor predeterminado de fábrica es 19 mm.</li> <li>• El tamaño de margen puede aumentar en incrementos de 1 mm.</li> </ul>
<b>Fondos</b> No imprimir Imprimir	Especificar si se van a imprimir fondos en documentos HTML. <b>Nota:</b> Imprimir es el valor predeterminado de fábrica.

## Menú Imagen

Utilice	Para
<b>Ajuste automático</b> Activado Desactivado	Seleccionar un tamaño de papel, una escala y una orientación óptimos. <b>Nota:</b> El valor predeterminado de fábrica es Activado. Anula los valores de escala y orientación en algunas imágenes.
<b>Invertir</b> Activado Desactivado	Invertir las imágenes monocromas de dos tonos. <b>Notas:</b> <ul style="list-style-type: none"> <li>• El valor predeterminado de fábrica es Desactivado.</li> <li>• Este valor no se aplica a imágenes GIF o JPEG.</li> </ul>
<b>Escala</b> Marcar superior izda Más aproximado Marcar centro Ajustar altura/ancho Ajustar altura Ajustar ancho	Ajustar la imagen para que quepa en el tamaño del papel seleccionado. <b>Notas:</b> <ul style="list-style-type: none"> <li>• Más aproximada es el valor predeterminado de fábrica.</li> <li>• Si Ajuste automático está definido en Activado, Escala se define de forma automática en Más aproximada.</li> </ul>
<b>Orientación</b> Vertical Horizontal Vertical inversa Horizontal inversa	Definir la orientación de la imagen. <b>Nota:</b> Vertical es el valor predeterminado de fábrica.

## Menú Ayuda

El menú Ayuda consta de una serie de páginas de ayuda que se almacenan en la impresora multifunción (MFP) como archivos PDF. Contienen información sobre el uso de la impresora y la realización de diversas tareas como copia, digitalización y fax.

En la impresora hay almacenadas versiones en inglés, francés, alemán y español.

Elemento de menú	Descripción
Imprimir todas las guías	Imprime todas las guías.
Guía para copias	Proporciona información sobre la realización de copias y la modificación de valores.
Guía para correos electrónicos	Proporciona información sobre cómo enviar correos electrónicos utilizando direcciones, números de método abreviado o la libreta de direcciones, y cómo cambiar los valores.
Guía del fax	Proporciona información sobre cómo enviar faxes utilizando números de fax, números de método abreviado o la libreta de direcciones, y cómo cambiar los valores.
Guía para FTP	Proporciona información sobre cómo digitalizar documentos directamente a un servidor FTP utilizando una dirección FTP, números de método abreviado o la libreta de direcciones y cómo cambiar los valores
Guía de defectos de impresión	Proporciona ayuda para solucionar los defectos que se repiten en copias o impresiones.
Guía de información	Ofrece ayuda para buscar información adicional.

# Ahorro de dinero y cuidado del medioambiente

## Ahorro de papel y tóner

Los estudios demuestran que hasta el 80% de las emisiones de carbono de una impresora está relacionado con el uso del papel. Puede reducir considerablemente las emisiones de carbono si utiliza papel reciclado y sigue los siguientes consejos de impresión, tales como imprimir por las dos caras del papel e imprimir varias páginas en una misma cara del papel.

Para obtener más información acerca de cómo puede ahorrar papel y energía rápidamente utilizando una opción de su impresora, consulte ["Uso de Modo eco" en la página 206](#).

## Ahorro de suministros

### Usar ambas caras del papel

Si el modelo de su impresora admite impresión a dos caras, puede controlar si se imprime en una o en las dos caras del papel.

#### Notas:

- La impresión a dos caras es el valor predeterminado del controlador de impresión.
- Para ver una lista completa de los productos y países, vaya a [www.dell.com/support](http://www.dell.com/support).

### Colocar varias páginas en una única hoja de papel

Puede imprimir hasta 16 páginas consecutivas de un documento de varias páginas en una sola cara de una hoja de papel a través de la configuración imprimir varias páginas (N en una) para el trabajo de impresión.

### Comprobar el primer borrador para mayor precisión

Antes de imprimir o realizar varias copias de un documento:

- Utilice la función de vista previa para ver el aspecto del documento antes de que se imprima.
- Para mayor precisión, imprima una sola copia del documento para comprobar el contenido y el formato.

### Evitar los atascos de papel

Defina correctamente el tipo y el tamaño del papel para evitar los atascos de papel. Para obtener más información, consulte ["Cómo evitar atascos" en la página 231](#).

## Ahorro de energía

### Uso de Modo eco

- 1 Abra un explorador web y, a continuación, escriba la dirección IP de la impresora en el campo de la dirección.

**Notas:**

- Verá la dirección IP de la impresora en la pantalla de inicio de la impresora. La dirección IP aparece como cuatro grupos de números separados por puntos, como 123.123.123.123.
- Si está utilizando un servidor proxy, desactívelo temporalmente para cargar correctamente la página web.

**2** Haga clic en **Valores >Valores generales >Modo eco** > seleccione un valor

Utilice	Para
Desactivado	Utilizar los valores predeterminados de fábrica para todos los valores asociados con el modo eco. Desactivado admite las especificaciones de rendimiento de la impresora.
Energía	Reducir el consumo energético, especialmente cuando la impresora está inactiva. <ul style="list-style-type: none"> <li>• Los motores de la impresora no se activan hasta que está preparada para imprimir. La primera página podría imprimirse con un ligero retraso.</li> <li>• La impresora entra en el modo de suspensión tras un minuto de inactividad.</li> </ul>
Energía/Papel	Utilizar todos los valores asociados con los modos Energía y Papel.
Papel normal	<ul style="list-style-type: none"> <li>• Activar la característica de doble cara (dúplex) automática.</li> <li>• Desactivar las opciones del registro de impresión.</li> </ul>

**3** Haga clic en **Enviar**.

## Reducción del ruido de la impresora

Active Modo silencioso para reducir el ruido que produce la impresora.

**1** Abra un explorador web y, a continuación, escriba la dirección IP de la impresora en el campo de la dirección.

**Notas:**

- Verá la dirección IP de la impresora en la pantalla de inicio de la impresora. La dirección IP aparece como cuatro grupos de números separados por puntos, como 123.123.123.123.
- Si está utilizando un servidor proxy, desactívelo temporalmente para cargar correctamente la página web.

**2** Haga clic en **Valores >Valores generales >Modo silencioso** > seleccione un valor

Utilice	Para
Activado	Reducir el ruido de la impresora. <p><b>Notas:</b></p> <ul style="list-style-type: none"> <li>• Los trabajos de impresión se procesan a una velocidad reducida.</li> <li>• Los motores de la impresora no se activan hasta que un documento esté listo para imprimirse. Habrá un pequeño retraso hasta que se imprima la primera página.</li> </ul>
Desactivado	Utilizar los valores predeterminados de fábrica. <p><b>Nota:</b> Este valor admite las especificaciones de rendimiento de la impresora.</p>

**3** Haga clic en **Enviar**.

## Ajuste del modo de suspensión

Para ahorrar energía, puede reducir el número de minutos en los que la impresora espera antes de que entre en Modo de suspensión.

Los valores disponibles van de 1 a 180 minutos. El valor predeterminado es de 30 minutos.

### Mediante Embedded Web Server

- 1 Abra un explorador web y, a continuación, escriba la dirección IP de la impresora en el campo de la dirección.

#### Notas:

- Verá la dirección IP de la impresora en la pantalla de inicio de la impresora. La dirección IP aparece como cuatro grupos de números separados por puntos, como 123.123.123.123.
- Si está utilizando un servidor proxy, desactívelo temporalmente para cargar correctamente la página web.

- 2 Haga clic en **Valores >Valores generales >Tiempos de espera**.

- 3 En el campo Modo de suspensión, introduzca el número de minutos que desee que la impresora espere hasta entrar en Modo de suspensión.

- 4 Haga clic en **Enviar**.

### Mediante el panel de control de la impresora

- 1 En la pantalla de inicio, navegue hasta:



**>Valores >Valores generales >Tiempos de espera >Modo de suspensión**

- 2 En el campo del modo de suspensión, seleccione el número de minutos que desee que la impresora espere hasta entrar en Modo de suspensión.

- 3 Toque

## Uso del modo de hibernación

El modo de hibernación es un modo de funcionamiento que requiere muy poca energía.

#### Notas:

- El periodo de tiempo predeterminado antes de que la impresora pase al modo de hibernación es de tres días.
- Asegúrese de reactivar la impresora cuando está en modo de hibernación antes de enviar un trabajo de impresión. Un reinicio de fábrica o mantener pulsado el botón de suspensión reactiva la impresora cuando está en modo de hibernación.
- Si la impresora está en modo de hibernación, se desactiva Embedded Web Server.

- 1 En la pantalla de inicio, navegue hasta:



**>Valores >Valores generales**

- 2 En el menú “Pulsar el botón de suspensión” o “Pulsar y mantener el botón de suspensión”, seleccione **Hibernación** y, a continuación, pulse **Enviar**.



## Establecimiento de Tiempo de espera de hibernación

El Tiempo de espera de hibernación permite definir la cantidad de tiempo que espera la impresora después de procesar un trabajo de impresión antes de pasar al estado de ahorro de energía.

### Uso de Embedded Web Server

**1** Abra un explorador web y, a continuación, escriba la dirección IP de la impresora en el campo de la dirección.

#### Notas:

- Verá la dirección IP de la impresora en la pantalla de inicio de la impresora. La dirección IP aparece como cuatro grupos de números separados por puntos, como 123.123.123.123.
- Si está utilizando un servidor proxy, desactívelo temporalmente para cargar correctamente la página web.

**2** Haga clic en **Valores >Valores generales >Tiempos de espera**.

**3** En el menú Tiempo de espera de hibernación, seleccione el número de horas, días, semanas o meses que quiere que espere la impresora antes de pasar a un estado de ahorro de energía.

**4** Haga clic en **Enviar**.

### Usar el panel de control de la impresora

**1** En el panel de control de la impresora, navegue hasta:



**>Valores >Valores generales >Tiempos de espera >Tiempo de espera de hibernación**

**2** Seleccione la cantidad de tiempo que espera la impresora después de procesar un trabajo de impresión y antes de pasar a modo Hibernar.

**3** Toque

## Uso de Programar modos de energía

Programar modos de energía permite programar cuándo pasa la impresora a un modo de ahorro de energía o al estado Lista.

**Nota:** Esa función sólo está disponible para las impresoras de red o las impresoras conectadas a servidores de impresión.

### Uso de Embedded Web Server

**1** Abra un explorador web y, a continuación, escriba la dirección IP de la impresora en el campo de la dirección.

#### Notas:

- Verá la dirección IP de la impresora en la pantalla de inicio de la impresora. La dirección IP aparece como cuatro grupos de números separados por puntos, como 123.123.123.123.
- Si está utilizando un servidor proxy, desactívelo temporalmente para cargar correctamente la página web.

**2** Haga clic en **Valores >Valores generales >Programar modos de energía**.

**3** En el menú Acción, seleccione el modo de energía.

**4** En el menú Hora, seleccione la hora.

5 En el menú Día(s), seleccione el día o días.

6 Haga clic en **Añadir**.

## Ajuste del brillo de la pantalla

Para ahorrar energía, o si tiene problemas para leer la pantalla, puede ajustar el brillo de esta.

Rango de valores disponibles del 20 al 100. El valor predeterminado de fábrica es 100.

### Mediante Embedded Web Server

1 Abra un explorador web y, a continuación, escriba la dirección IP de la impresora en el campo de la dirección.

#### Notas:

- Verá la dirección IP de la impresora en la pantalla de inicio. La dirección IP aparece como cuatro grupos de números separados por puntos, como 123.123.123.123.
- Si está utilizando un servidor proxy, desactívelo temporalmente para cargar correctamente la página web.

2 Haga clic en **Valores >Valores generales**.

3 En el campo Brillo de la pantalla, escriba el porcentaje de brillo que desee para su pantalla.

4 Haga clic en **Enviar**.

### Mediante el panel de control de la impresora

1 En la pantalla de inicio, navegue hasta:



>Valores >Valores generales >Brillo de la pantalla

2 En el campo Brillo de la pantalla, escriba el porcentaje de brillo que desee para su pantalla.

3 Toque

## Reciclaje

### Reciclaje de los productos de Dell

Para devolver a Dell sus productos para el reciclaje de los mismos:

1 Visite nuestro sitio web en [www.dell.com/recycle](http://www.dell.com/recycle).

2 Seleccione su país o región.

3 Siga las instrucciones que aparecen en la pantalla del ordenador.

# Asegurar la impresora

## Declaración de volatilidad

Su impresora contiene varios tipos de memoria capaces de almacenar configuración de red y dispositivos, así como datos de usuario.

Tipos de memoria	Descripción
Memoria volátil	Su impresora utiliza la <i>memoria de acceso aleatorio</i> (RAM) para almacenar temporalmente los datos de usuario durante los trabajos sencillos de copia y de impresión.
Memoria no volátil	Su impresora utiliza dos tipos de memoria no volátil: EEPROM y NAND (memoria flash). Los dos tipos se utilizan para almacenar el sistema operativo, los valores del dispositivo, la información de la red, los valores del escáner y del marcador así como las soluciones integradas.
Memoria de disco duro	Algunas impresoras tienen instaladas un disco duro. El disco duro de la impresora está diseñado para funcionar con dispositivos específicos. Esto permite que el dispositivo conserve datos de usuarios almacenados de trabajos complejos de digitalización, impresión, copia y fax, así como datos de formato y fuente.

Borre el contenido de cualquier memoria de impresora instalada si se dan las siguientes circunstancias:

- La impresora no está disponible.
- Se va a sustituir el disco duro de la impresora.
- Se va a trasladar la impresora a un departamento o ubicación diferente.
- La impresora va a ser reparada por una persona ajena a la organización.
- Se va a retirar la impresora de las instalaciones para repararla.
- La impresora se vende a otra empresa.

## Eliminación de un disco duro de la impresora

**Nota:** Algunos modelos de impresoras puede que no tengan un disco duro instalado.

En los entornos de alta seguridad, puede ser necesario tomar medidas adicionales para asegurar que no se pueda acceder a los datos confidenciales almacenados en el disco duro de la impresora cuando esta (o el disco duro) no se encuentre en las instalaciones.

- **Borrado mediante campo magnético:** proporciona al disco duro un campo magnético que borra los datos almacenados
- **Aplastamiento:** comprime físicamente el disco duro para romper los componentes y hacer que sean ilegibles.
- **Molido:** corta físicamente el disco duro en pequeños trozos metálicos.

**Nota:** La mayor parte de los datos se pueden eliminar de forma electrónica, el único modo para garantizar que todos los datos se hayan borrado completamente consiste en destruir físicamente cada disco duro en el que se hayan almacenado los datos.

## Borrado de la memoria volátil

La memoria volátil (RAM) que está instalada en la impresora requiere una fuente de alimentación para conservar la información. Para borrar datos almacenados, solo tiene que apagar la impresora.

## Borrado de la memoria no volátil

- **Valores individuales, valores de red y dispositivo, valores de seguridad y soluciones integradas:** seleccione **Limpiar todos los valores** en el menú Configuración para borrar información y valores.
- **Datos de fax:** seleccione **Limpiar todos los valores** en el menú Configuración para borrar los datos y valores de fax.

**1** Apague la impresora.

**2** Mantenga pulsados **2** y **6** mientras se enciende la impresora. Suelte los botones solo cuando aparezca la pantalla con la barra de progreso.

La impresora realiza una secuencia de encendido y, a continuación, aparece el menú Configuración. Una vez que se haya encendido completamente la impresora, la pantalla táctil mostrará una lista de funciones, en lugar de los iconos estándar de la pantalla de inicio.

**3** Toque **Limpiar todos los valores**.

La impresora se reiniciará varias veces durante este proceso.

**Nota:** La opción Limpiar todos los valores elimina los valores del dispositivo, las soluciones, los trabajos, los fax y las contraseñas de la memoria de la impresora.

**4** Toque **Atrás** > **Salir del menú Configurar**.

La impresora se reiniciará y volverá al modo de funcionamiento normal.

## Borrado de la memoria del disco duro de la impresora

### Notas:

- Algunos modelos de impresoras puede que no tengan un disco duro instalado.
- La configuración de Borrar archivos de datos temporales en los menús de la impresora permite eliminar los residuos del material confidencial que se originan a la hora de digitalizar, imprimir, copiar y enviar y recibir por fax, con solo sobrescribir de forma segura archivos que se han seleccionado para ser eliminados.

### Utilización del panel de control de la impresora

**1** Apague la impresora.

**2** Mantenga pulsados **2** y **6** mientras se enciende la impresora. Suelte los botones sólo cuando aparezca la pantalla con la barra de progreso.

La impresora realiza una secuencia de encendido y, a continuación, aparece el menú Configuración. Una vez que se haya encendido completamente la impresora, la pantalla táctil mostrará una lista de funciones.

**3** Toque **Limpieza de disco** y toque una de las siguientes opciones:

- **Limpieza de disco (rápida):** esta opción le permite sobrescribir el disco con todo ceros en un único pase.
- **Limpieza de disco (segura):** esta opción le permite sobrescribir el disco varias veces con un modelo aleatorio de bits, seguido de una verificación de las claves. Un proceso para sobrescribir de forma segura debe cumplir con el estándar DoD 5220.22-M (estándar del Departamento de Defensa de EE. UU.) sobre el borrado de datos seguro de un disco duro. La información altamente confidencial debe limpiarse usando este método.

**4** Toque **Sí** para comenzar la limpieza de disco.

### Notas:

- Una barra de estado le indicará el progreso de la limpieza de disco.

- La limpieza del disco puede tardar de varios minutos a más de una hora. Durante este tiempo, la impresora no podrá realizar otras tareas.

#### 5 Toque **Atrás** > **Salir del menú Configurar**.

La impresora se reiniciará y volverá al modo de funcionamiento normal.

## Configuración de la codificación del disco duro de la impresora

Active la codificación del disco duro para prevenir la pérdida de datos importantes en caso de robo de la impresora o del disco duro.

**Nota:** Algunos modelos de impresoras puede que no tengan un disco duro instalado.

### Uso de Embedded Web Server

#### 1 Abra un explorador web y, a continuación, escriba la dirección IP de la impresora en el campo de la dirección.

**Notas:**

- Verá la dirección IP de la impresora en la pantalla de inicio de la impresora. La dirección IP aparece como cuatro grupos de números separados por puntos, como 123.123.123.123.
- Si está utilizando un servidor proxy, desactívelo temporalmente para cargar correctamente la página web.

#### 2 Haga clic en **Valores** > **Seguridad** > **Codificación de disco**.

**Nota:** Este elemento de menú solo aparece en el menú Seguridad si hay instalado un disco duro formateado y no defectuoso.

#### 3 En el menú Codificación de disco, seleccione **Activar**.

**Notas:**

- Si activa la codificación de disco, se borrarán los contenidos del disco duro de la impresora.
- La codificación del disco puede tardar de varios minutos a más de una hora. Durante este tiempo, la impresora no podrá realizar otras tareas.

#### 4 Haga clic en **Enviar**.

### Uso del panel de control de la impresora

#### 1 Apague la impresora.

#### 2 Mantenga pulsados **2** y **6** mientras se enciende la impresora. Suelte los botones sólo cuando aparezca la pantalla con la barra de progreso.

La impresora realiza una secuencia de encendido y, a continuación, aparece el menú Configuración. Al encender la impresora del todo, aparece una lista de funciones en la pantalla de la impresora.

#### 3 Toque **Codificación de disco** > **Activar**.

**Nota:** Si activa la codificación de disco, se borrarán los contenidos del disco duro de la impresora.

#### 4 Toque **Sí** para comenzar la limpieza de disco.

**Notas:**

- No desconecte la impresora durante el proceso de codificación. Si lo hace, se podrían perder datos.

- La codificación del disco puede tardar de varios minutos a más de una hora. Durante este tiempo, la impresora no podrá realizar otras tareas.
- Una barra de estado le indicará el progreso de la limpieza de disco. Una vez se haya codificado el disco, la impresora volverá a la pantalla Activar/desactivar.

**5** Toque **Atrás** > **Salir del menú Configurar**.

La impresora se reiniciará y volverá al modo de funcionamiento normal.

## Búsqueda de información de seguridad de la impresora

En los entornos de alta seguridad, puede que necesite tomar medidas adicionales para asegurar que personas no autorizadas no puedan acceder a los datos confidenciales almacenados en el disco duro de la impresora. Para obtener más información, consulte *Embedded Web Server—Seguridad: Guía del administrador* desde el CD de la impresora o desde nuestro sitio web o póngase en contacto con el lugar en el que adquirió la impresora.

# Mantenimiento de la impresora

**Advertencia—Posibles daños:** Si no se consigue mantener un rendimiento de impresora óptimo o no se sustituyen las piezas y los consumibles, es posible que la impresora sufra daños.

## Limpieza de las piezas de la impresora

### Limpieza de la impresora

**Nota:** Es posible que tenga que realizar esta tarea cada par de meses.

**Advertencia—Posibles daños:** Cualquier daño de la impresora ocasionado por su manipulación inadecuada queda fuera de la cobertura de garantía de la impresora.

- 1 Asegúrese de que la impresora esté apagada y desconectada de la toma de tierra.



**PRECAUCIÓN: PELIGRO DE DESCARGAS ELÉCTRICAS** Para evitar el riesgo de descarga eléctrica al limpiar el exterior de la impresora, desconecte el cable de alimentación de la toma eléctrica y desconecte todos los cables de la impresora antes de realizar la operación.

- 2 Elimine el papel de la bandeja estándar y del alimentador multiuso.
- 3 Retire el polvo, las pelusas y los trozos de papel que se encuentren alrededor de la impresora con un cepillo suave o una aspiradora.
- 4 Humedezca con agua un paño limpio y que no suelte pelusa y utilícelo para limpiar el exterior de la impresora.

**Advertencia—Posibles daños:** No utilice productos de limpieza para el hogar ni detergentes, ya que podrían dañar el exterior de la impresora.

- 5 Asegúrese de que todas las partes de la impresora están secas antes de enviar un nuevo trabajo de impresión.

## Limpeza del cristal del escáner

Limpe el cristal del escáner si encuentra problemas en la calidad de la impresión como, por ejemplo, rayas en las imágenes copiadas o digitalizadas.

- 1 Humedezca ligeramente un trapo suave que no suelte pelusas o utilice una toallita de papel humedecida.
- 2 Abra la cubierta del escáner.



- 3 Limpie todas las áreas que se muestran y deje que se sequen.



1	Parte inferior blanca de la tapa del escáner
2	Cristal del escáner
3	cristal del ADF
4	Parte inferior blanca de la cubierta del ADF

- 4 Cierre la cubierta del escáner.



## Comprobación del estado de suministros y piezas

### Comprobación del estado de piezas y suministros en el panel de control de la impresora

En la pantalla inicial, toque **Estado/Suministros > Ver suministros**.

### Comprobación del estado de los componentes y consumibles desde Embedded Web Server

**Nota:** Asegúrese de que el equipo y la impresora están conectados a la misma red.

- 1 Abra un explorador web y, a continuación, escriba la dirección IP de la impresora en el campo de la dirección.

**Notas:**

- Verá la dirección IP de la impresora en la pantalla de inicio. La dirección IP aparece como cuatro grupos de números separados por puntos, como 123.123.123.123.
- Si está utilizando un servidor proxy, desactívelo temporalmente para cargar correctamente la página web.

- 2 Haga clic en **Estado del dispositivo > Más detalles**.

## Número estimado de páginas restantes

El número estimado de páginas restantes se basa en el historial de impresión reciente de la impresora. Su precisión puede variar considerablemente en función de varios factores, como el contenido del documento actual, los valores de calidad de impresión otros valores de impresión.

La precisión del número estimado de páginas restantes puede disminuir cuando el consumo actual difiere del consumo del historial de impresión. Tenga en cuenta los diferentes niveles de precisión antes de adquirir o sustituir suministros en función de la estimación. Hasta que la impresora obtiene un historial de impresión adecuado, las estimaciones iniciales se basan en un consumo de suministros futuro según los métodos de prueba y contenido de la página de la Organización Internacional de Normalización\*.

\* Rendimientos de cartucho medios declarados para negro continuo según ISO/IEC 19752.

## Solicitud de suministros

### Realización de pedidos mediante la utilidad de pedidos de suministros

- 1 Utilice el comando Buscar en el menú Inicio para buscar el Centro de control de estado.
- 2 Abra la aplicación y, a continuación, haga clic en **Solicitar consumibles**.

### Solicitud de suministros mediante el Inicio de la impresora

- 1 Utilice el comando Buscar en el menú Inicio para buscar Inicio de impresora de Dell.
- 2 Abra la aplicación y, a continuación, haga clic en **Mantenimiento > Solicitar consumibles**.

## **Pedido de cartuchos de tóner**

Si desea solicitar cartuchos de tóner, póngase en contacto con el establecimiento donde adquirió la impresora.

## **Solicitud de unidades de imagen**

Para solicitar una unidad de imagen, póngase en contacto con el lugar en el que adquirió la impresora.

## **Realización de pedidos de kits de mantenimiento**

Para realizar el pedido de un kit de mantenimiento, póngase en contacto con el establecimiento donde adquirió la impresora.

## **Solicitud de un rodillo de separación del ADF**

Solicite un rodillo de separación del ADF cuando el ADF no tome papel o tome más de una hoja cada vez.

Para obtener información sobre la sustitución del rodillo de separación del ADF, consulte la hoja de instrucciones que se proporciona con la pieza.

## **Almacenamiento de suministros**

Guarde los suministros de la impresora en un lugar fresco y limpio. Almacene los suministros hacia arriba en sus embalajes originales hasta su utilización.

No exponga los suministros a:

- Luz directa del sol
- Temperaturas superiores a 35 °C (95 °F)
- Alta humedad por encima del 80%
- Aire salado
- Gases corrosivos
- Mucho polvo

## Sustitución de suministros

### Sustitución del cartucho de tóner

- 1 Pulse el botón en el lateral derecho de la impresora y abra la puerta frontal.

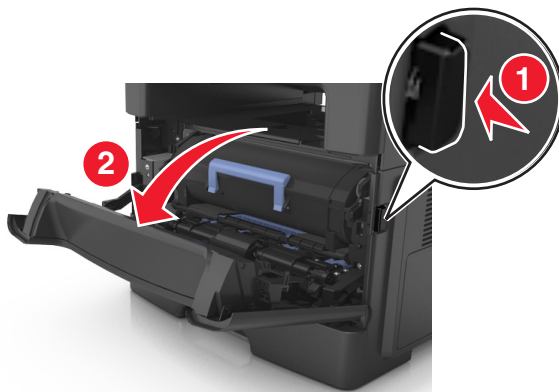

- 2 Extraiga el cartucho de tóner mediante la palanca.



- 3 Desembale el cartucho de tóner y quite el material de embalaje.

- 4 Agite el nuevo cartucho para redistribuir el tóner.

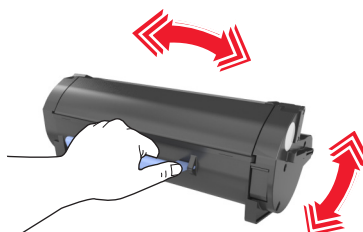

- 5 Para introducir el cartucho de tóner en la impresora, alinee los carriles laterales del cartucho con las flechas de los carriles laterales dentro la impresora.

**Advertencia—Posibles daños:** No exponga la unidad de imagen a la luz directa durante más de diez minutos. Una exposición prolongada a la luz puede provocar problemas de calidad de impresión.

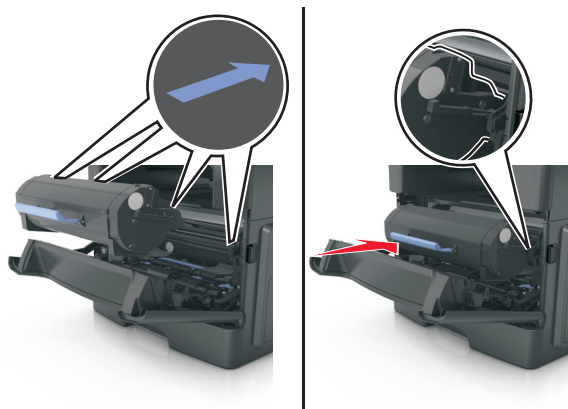

6 Cierre la puerta frontal.

## Sustitución de la unidad de imagen

1 Pulse el botón en el lateral derecho de la impresora y abra la puerta frontal.

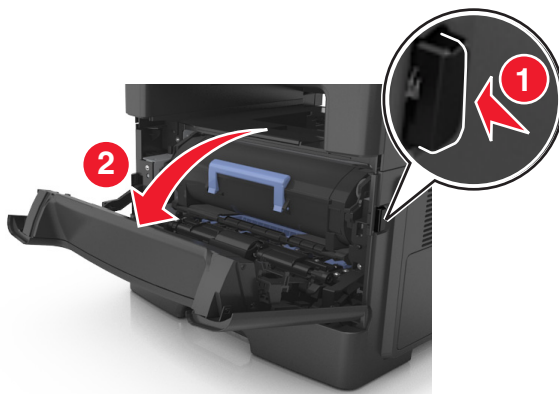

2 Extraiga el cartucho de tóner mediante la palanca.



3 Levante la palanca azul y, a continuación, extraiga la unidad de imagen de la impresora.

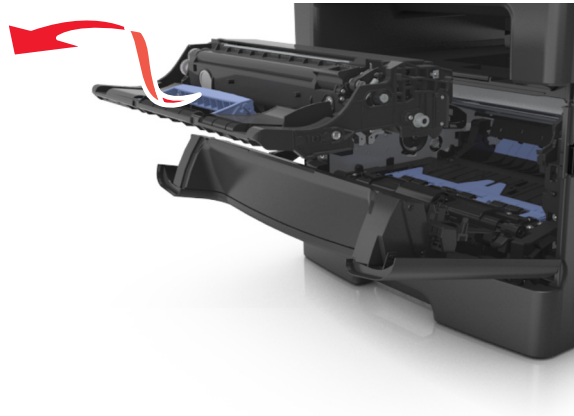

4 Desembale la unidad de imagen y agítelo.

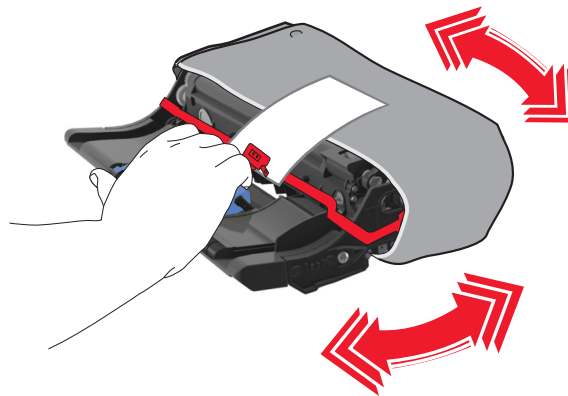

5 Quite el material de embalaje de la unidad de imagen.

**Advertencia—Posibles daños:** No exponga la unidad de imagen a la luz directa durante más de diez minutos. Una exposición prolongada a la luz puede provocar problemas de calidad de impresión.

**Advertencia—Posibles daños:** No toque el tambor de fotoconductor. Si lo hace, puede afectar a la calidad de impresión de los futuros trabajos.

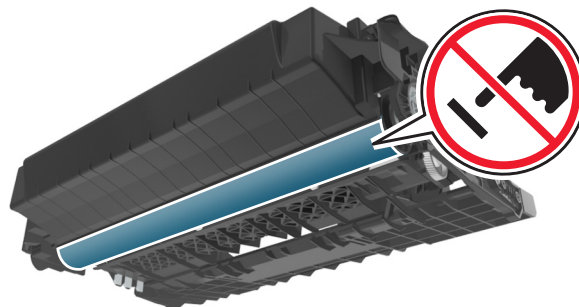

- 6** Para introducir la unidad de imagen en la impresora, alinee las flechas de los carriles laterales de la unidad de imagen con las flechas de los carriles laterales dentro la impresora.

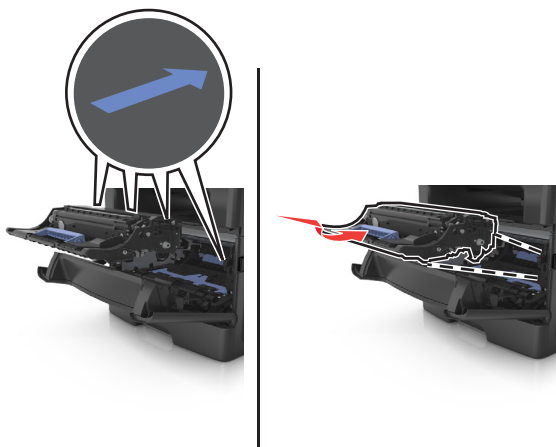

- 7** Para introducir el cartucho de tóner en la impresora, alinee los carriles laterales del cartucho con las flechas de los carriles laterales dentro la impresora.

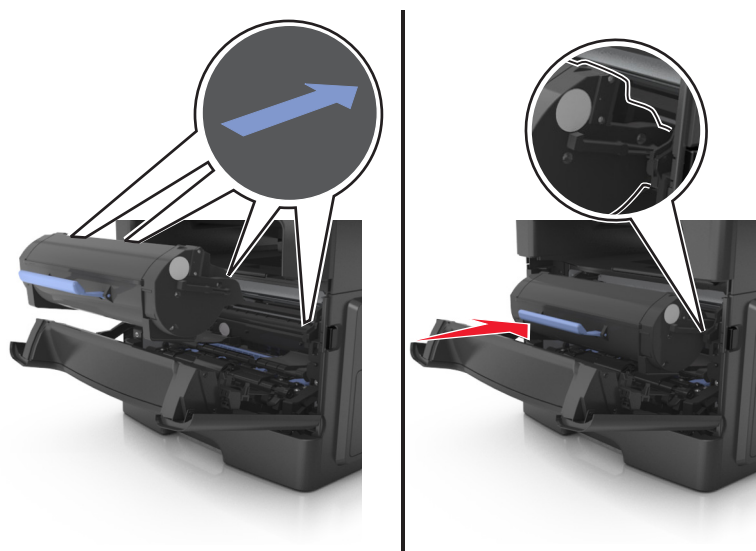

- 8** Cierre la puerta frontal.

## Sustitución del cartucho de grapas

- 1 Abra la puerta de la grapadora.

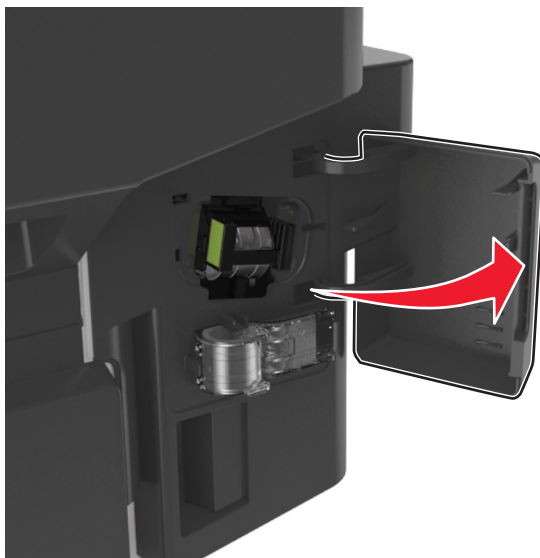

- 2 Extraiga el cartucho de grapas del clasificador.

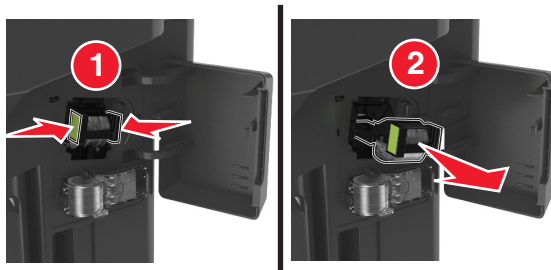

- 3 Sujete con los dedos los laterales del estuche de grapas vacío, tire y después levante el estuche vacío del cartucho.

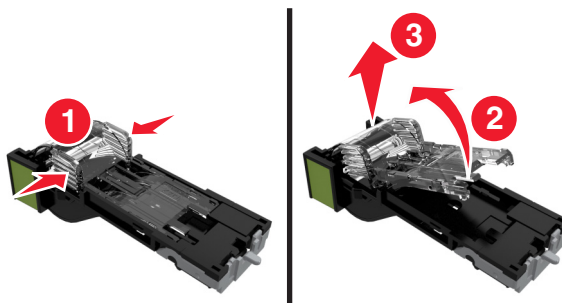

4 Extraiga el estuche de grapas de repuesto de su soporte.

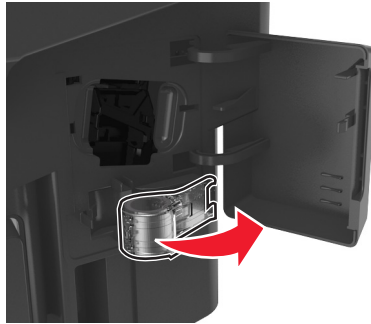

5 Inserte el estuche de grapas de repuesto en el cartucho.

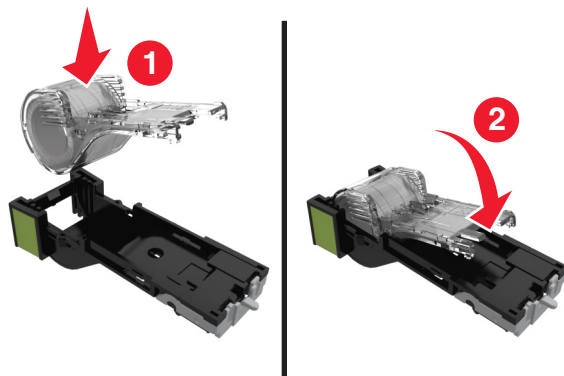

6 Empuje el cartucho de grapas hasta que *encaje* en su sitio.

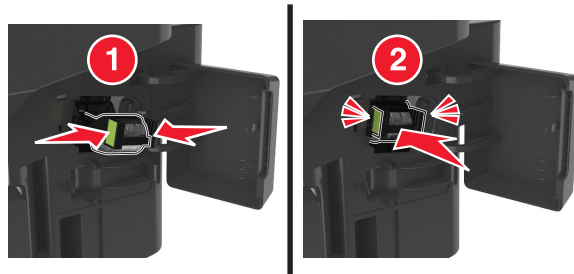

7 Sustituya el estuche de grapas de repuesto para su futuro uso.

8 Cierre la puerta de la grapadora.

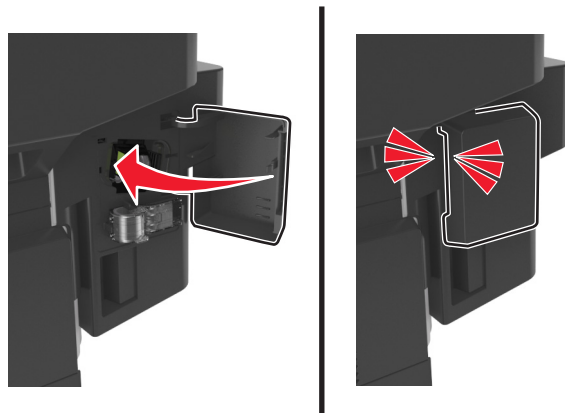



## Traslado de la impresora

### Antes de desplazar la impresora

- ⚠ PRECAUCIÓN: POSIBLES DAÑOS PERSONALES:** El peso de la impresora supera los 18 kg (40 lb) y requiere que sean dos o más personas capacitadas las que la levanten de forma segura.
- ⚠ PRECAUCIÓN: POSIBLES DAÑOS PERSONALES:** Antes de mover la impresora, siga estas instrucciones para evitar daños personales o en la impresora:
- Pulse el interruptor para apagar la impresora y desenchufe el cable de alimentación de la toma eléctrica antes de continuar.
  - Desconecte todos los cables de la impresora antes de desplazarla.
  - Si hay instalada una bandeja opcional, quítela de la impresora. Para quitar la bandeja opcional, deslice el pestillo del lado derecho de la bandeja hacia la parte delantera de la bandeja hasta que *haga clic* en su sitio.



- Use las agarraderas que están a ambos lados de la impresora para levantarla.
- No ponga los dedos bajo la impresora cuando la coloque.
- Antes de configurar la impresora, asegúrese de que está rodeada de una zona despejada.

Utilice solo el cable de alimentación que se suministra junto con este producto o el repuesto autorizado por el fabricante.

**Advertencia—Posibles daños:** Cualquier daño de la impresora ocasionado por su desplazamiento inadecuado queda fuera de la cobertura de garantía de la impresora.

### Desplazamiento de la impresora a otra ubicación

La impresora y los accesorios opcionales se pueden desplazar de forma segura a otra ubicación teniendo en cuenta las siguientes precauciones:

- Si se utiliza un carro para desplazar la impresora, este debe tener una superficie capaz de abarcar toda el área de la impresora.
- Si se utiliza un carro para desplazar los accesorios opcionales, este debe tener una superficie que pueda abarcar todas las dimensiones de dichos accesorios.

- Mantenga la impresora en posición vertical.
- Se deben evitar los movimientos bruscos.

## **Envío de la impresora**

Al enviar la impresora, utilice el embalaje original o póngase en contacto con el punto de venta para obtener un kit de traslado.

# Administración de la impresora

## Administración de los mensajes de la impresora

Utilice la aplicación de mensajes de estado para ver los mensajes de error que requieran alguna intervención en la impresora. Cuando se produce un error, aparece una burbuja que le indica de qué error se trata y le señala la información necesaria para solucionarlo.

Si ha instalado la utilidad de mensajes de estado con el software de la impresora, ésta se iniciará automáticamente cuando se complete la instalación del software. La instalación se ha completado correctamente si puede ver el icono del mensaje de estado en la bandeja del sistema.

### Notas:

- Este característica solo está disponible en Windows XP o versiones posteriores.
- Asegúrese de que el soporte de comunicación bidireccional está colocado correctamente para que la impresora y el equipo se puedan comunicar.

## Desactivación de los mensajes de estado

- 1 En la bandeja del sistema, haga clic con el botón derecho en el icono de los mensajes de estado.
- 2 Seleccione **Salir**.

## Activación de los mensajes de estado

- 1 Utilice el comando Buscar en el menú Inicio para buscar la Mensajería de estado.
- 2 Abra la aplicación.

## Acceso al Centro de monitor de estado

Utilice esta aplicación para ver el estado de cualquier impresora conectada en red o mediante USB y para solicitar consumibles en línea.

**Nota:** Asegúrese de que el soporte de comunicación bidireccional está colocado correctamente para que la impresora y el equipo se puedan comunicar.

- 1 Utilice el comando Buscar en el menú Inicio para buscar el Centro de control de estado.
- 2 Abra la aplicación.

## Comprobación de la pantalla virtual

- 1 Abra un explorador web y, a continuación, escriba la dirección IP de la impresora en el campo de la dirección.

### Notas:

- Visualice la dirección IP de la impresora en la sección TCP/IP del menú Red/Puertos. La dirección IP aparece como cuatro grupos de números separados por puntos, como 123.123.123.123.

- Si está utilizando un servidor proxy, desactívelo temporalmente para cargar correctamente la página web.

**2** Compruebe la pantalla virtual que aparece en la esquina superior izquierda de la pantalla.

La pantalla virtual funciona como lo haría una pantalla real en el panel de control de la impresora.

## Configuración de alertas de e-mail

Configure la impresora para enviar alertas de correo electrónico cuando los suministros empiecen a agotarse o cuando sea necesario cambiar papel, agregarlo o eliminar un atasco de papel.

**1** Abra un explorador web y, a continuación, escriba la dirección IP de la impresora en el campo de la dirección.

**Notas:**

- Verá la dirección IP de la impresora en la pantalla de inicio de la impresora. La dirección IP aparece como cuatro grupos de números separados por puntos, como 123.123.123.123.
- Si está utilizando un servidor proxy, desactívelo temporalmente para cargar correctamente la página web.

**2** Haga clic en **Valores**.

**3** En el menú Otros valores, haga clic en **Configuración de la alerta de e-mail**.

**4** Seleccione los elementos de los que desee una notificación y, a continuación, escriba las direcciones de correo electrónico.

**5** Haga clic en **Enviar**.

**Nota:** para obtener más información sobre la configuración del servidor de correo electrónico, póngase en contacto con el personal de asistencia técnica.

## Visualización de informes

En Embedded Web Server puede ver algunos informes. Estos informes resultan útiles para evaluar el estado de la impresora, la red y los suministros.

**1** Abra un explorador web y, a continuación, escriba la dirección IP de la impresora en el campo de la dirección.

**Notas:**

- Verá la dirección IP de la impresora en la pantalla de inicio de la impresora. La dirección IP aparece como cuatro grupos de números separados por puntos, como 123.123.123.123.
- Si está utilizando un servidor proxy, desactívelo temporalmente para cargar correctamente la página web.

**2** Pulse **Informes** y, a continuación, haga clic en el tipo de informe que desee ver.

## Configuración de notificaciones de suministros mediante Embedded Web Server

Puede determinar cómo desea que se le informe de que los suministros se están agotando, están bajos, están muy bajos o han llegado al final de su duración mediante el ajuste de las alertas que se pueden seleccionar.

**Notas:**

- Estas alertas se pueden configurar en el cartucho de tóner, en la unidad de imagen y en el kit de mantenimiento.
- Todas las alertas que se pueden seleccionar pueden configurarse para estados de suministros casi agotados, bajos y muy bajos. No todas las alertas que se pueden seleccionar pueden configurarse para el final de la duración del suministro. La alerta de correo electrónico está disponible para todos los estados de los suministros.
- El porcentaje estimado de suministros restantes que activa la alerta puede definirse en algunos suministros para algunos estados del suministro.

**1** Abra un explorador web y, a continuación, escriba la dirección IP de la impresora en el campo de la dirección.

**Notas:**

- Verá la dirección IP de la impresora en la pantalla de inicio de la impresora. La dirección IP aparece como cuatro grupos de números separados por puntos, como 123.123.123.123.
- Si está utilizando un servidor proxy, desactívelo temporalmente para cargar correctamente la página web.

**2** Haga clic en **Valores >Valores de impresión >Notificaciones de suministros**.

**3** En el menú desplegable de cada suministro, seleccione una de las siguientes opciones de notificación:

Notificación	Descripción
Desactivada	La impresora tiene un comportamiento normal para todos los suministros.
Sólo correo electrónico	La impresora genera un correo electrónico cuando se alcanza el estado del suministro. El estado del suministro aparece en la página de menús y en la página de estado.
Advertencia	La impresora muestra el mensaje de advertencia y genera un correo electrónico sobre el estado del suministro. La impresora no se detiene cuando se alcanza el estado del suministro.
Parada con continuación <sup>1</sup>	La impresora deja de procesar trabajos cuando se alcanza el estado del suministro; el usuario debe pulsar un botón para continuar imprimiendo.
Parada sin continuación <sup>1,2</sup>	La impresora deja de procesar trabajos cuando se alcanza el estado del suministro. El suministro debe sustituirse para continuar imprimiendo.
<sup>1</sup> La impresora genera un correo electrónico sobre el estado del suministro cuando la notificación de suministros está activada.	
<sup>2</sup> La impresora se detiene cuando algunos suministros se quedan vacíos para evitar daños.	

**4** Haga clic en **Enviar**.

## Restauración de valores predeterminados de fábrica

Si desea conservar una lista de los valores de menú actuales como referencia, imprima una página de valores de menú antes de restaurar los valores predeterminados de fábrica. Para obtener más información, consulte [“Impresión de una página de valores de menú” en la página 52](#).

Si desea un método más completo de restauración de los valores predeterminados de fábrica de la impresora, utilice la opción Limpiar todos los valores. Para obtener más información, consulte [“Borrado de la memoria no volátil” en la página 212](#).

**Advertencia—Posibles daños:** Con la opción de restauración de valores predeterminados de fábrica se restauran la mayoría de los valores predeterminados de fábrica de la impresora. Entre las excepciones se incluyen el idioma de la pantalla, los mensajes y tamaños personalizados y los valores del menú Red/Puertos. Se eliminan todas las descargas almacenadas en la RAM. No se ven afectadas las descargas almacenadas en la memoria flash o en el disco duro de la impresora.

En la pantalla de inicio, navegue hasta:



>Valores >Valores generales >Valores predeterminados de fábrica >Restaurar ahora >



## Eliminación de atascos

Los mensajes de error por atasco aparecen en la pantalla de la impresora e incluyen el área de la impresora donde se ha producido el atasco. Si hay más de un atasco se muestra el número de páginas atascadas.

### Cómo evitar atascos

#### Cargue el papel correctamente

- Asegúrese de que el papel esté bien colocado en la bandeja.

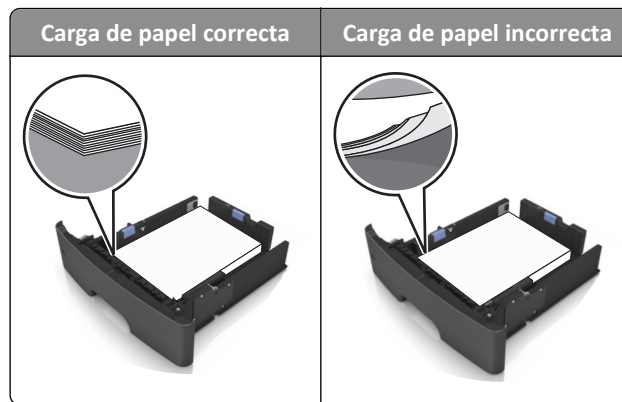

- No extraiga las bandejas mientras se esté imprimiendo.
- No cargue las bandejas mientras se esté imprimiendo. Cargue la bandeja antes de imprimir, o espere a que se le indique que lo haga.
- No cargue demasiado papel. Asegúrese de que la altura de la pila no exceda el indicador de capacidad máxima de papel.
- No deslice el papel en el interior de la bandeja. Carguelo tal como se muestra en la ilustración.

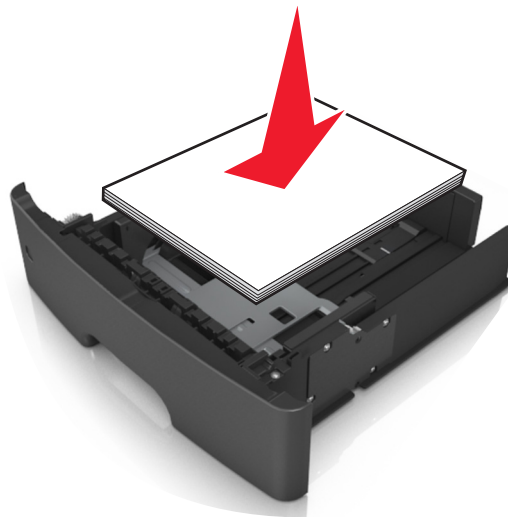

- Compruebe que las guías de la bandeja o el alimentador multiuso están colocados correctamente y no están demasiado ajustados al papel ni a los sobres.
- Introduzca la bandeja con firmeza en la impresora después de cargar el papel.

## Utilice papel recomendado

- Utilice solo el papel o el material de impresión especial recomendado.
- No cargue papel arrugado, doblado, húmedo ni curvado.
- Flexione, airee y alise el papel antes de cargarlo.

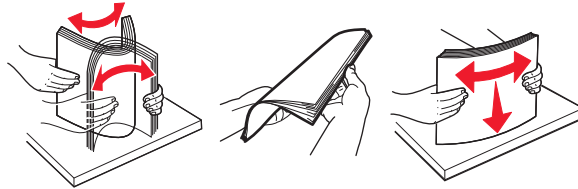

- No utilice papel cortado ni recortado manualmente.
- No mezcle tamaños, pesos o tipos de papel en la misma bandeja.
- Asegúrese de que se definan el tamaño y el tipo de papel correctos en el equipo o en el panel de control de la impresora.
- Guarde el papel teniendo en cuenta las recomendaciones del fabricante.

## Descripción de los mensajes y las ubicaciones de los atascos

Cuando se produce un atasco de papel, aparece un mensaje en la impresora que indica la ubicación del atasco e información para eliminar el atasco. Abra las puertas, cubiertas y bandejas indicadas en la pantalla para eliminar el atasco.

### Notas:

- Cuando la asistencia al atasco esté activada, la impresora desecha automáticamente hojas en blanco o páginas con impresiones parciales a la bandeja estándar cuando se haya retirado la página atascada. Compruebe la pila de impresiones para ver las páginas descartadas.
- Cuando Recuperación de atasco está fijado en Activado o Automático, la impresora vuelve a imprimir las páginas atascadas. Sin embargo, el valor Automático no garantiza que se imprima la página.





	Área de acceso de atascos	Mensaje del panel de control de la impresora	Qué hacer
1	Alimentador de documentos automático (ADF)	[x] páginas atascadas, abrir ADF para eliminar el atasco. [28y.xx]	Retire todo el papel de la bandeja ADF y, a continuación, retire el papel atascado.
2	Bandeja estándar	[x] páginas atascadas, eliminar atasco en bandeja estándar. [20y.xx]	Retire el papel atascado.
3	Puerta frontal	[x] páginas atascadas, abrir la puerta frontal. [20y.xx]	Abra la puerta frontal y luego extraiga el cartucho de tóner, la unidad de imagen y, por último, el papel atascado.
4	Alimentador multiuso	[x] páginas atascadas, desatascar alimentador manual. [25y.xx]	Retire todo el papel del alimentador multiuso y, a continuación, el papel atascado.
5	Bandeja 1	[x] páginas atascadas, retirar la bandeja 1 para limpiar el dúplex. [23y.xx]	Extraiga la bandeja 1 completamente, empuje la solapa dúplex frontal hacia abajo y, a continuación, retire el papel atascado. <b>Nota:</b> Es posible que tenga que abrir la puerta posterior para liberar algunos atascos de papel 23y.xx.
6	Bandeja [x]	[x] páginas atascadas, abrir bandeja [x]. [24y.xx]	Extraiga la bandeja indicada y retire el papel atascado.
7	Puerta posterior	[x] páginas atascadas, abrir la puerta trasera. [20y.xx]	Abra la puerta posterior y retire el papel atascado.
8	Puerta posterior del clasificador	[x] página(s) atascadas, retirar todas las páginas de la bandeja de salida del clasificador. Dejar papel en salida. [45y.xx]	<ul style="list-style-type: none"> <li>• Abra la puerta posterior del clasificador y luego retire el papel atascado.</li> <li>• Abra la trampilla y retire el papel atascado.</li> </ul>
9	Bandeja de salida del clasificador	[x] página(s) atascada(s), extraer todas las páginas de la bandeja de salida. Dejar papel en salida. [45y.xx]	<ul style="list-style-type: none"> <li>• Desplace la guía de papel izquierda hacia la izquierda y la derecha hacia la derecha, y luego el papel atascado de la bandeja del clasificador.</li> <li>• Abra la puerta trasera del clasificador y la trampilla, y luego retire todo el papel atascado.</li> </ul>

## [x] páginas atascadas, abrir la cubierta superior del alimentador automático. [28y.xx]

- 1 Extraiga todos los documentos originales de la bandeja del ADF.

**Nota:** El mensaje se elimina cuando las páginas se extraen de la bandeja del ADF.

- 2 Abra la cubierta del alimentador automático.

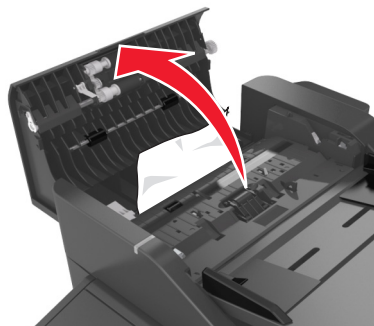

- 3 Sujete firmemente el papel atascado por los lados y tire de él con cuidado.

**Nota:** retire todos los fragmentos de papel.

- 4 Cierre la cubierta del alimentador automático de documentos.

- 5 Alise los bordes de los documentos originales, cárguelos en el alimentador automático de documentos y ajuste la guía del papel.

- 6 En el panel de control de la impresora, toque **Terminado** para borrar el mensaje y continuar con la impresión.

## [x] páginas atascadas, eliminar atasco en bandeja estándar. [20y.xx]

- 1 Sujete firmemente el papel atascado por los lados y tire de él con cuidado.

**Nota:** Asegúrese de retirar todos los fragmentos de papel.



2 Toque **Hecho** en el panel de control de la impresora para borrar el mensaje y continuar con la impresión.

## [x] páginas atascadas, abrir la puerta trasera. [20y.xx]

1 Abra la puerta delantera para soltar el papel atascado en la puerta posterior.

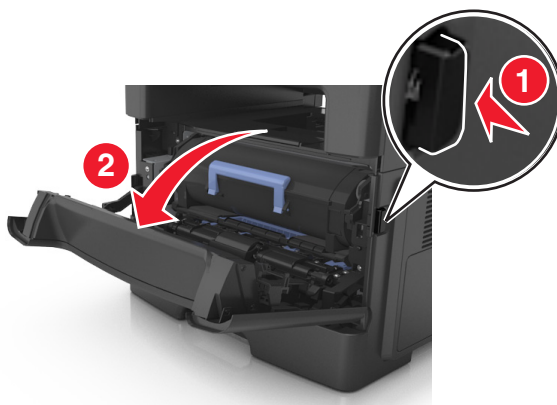

2 Baje suavemente la puerta posterior inferior.



**PRECAUCIÓN: SUPERFICIE CALIENTE:** El interior de la impresora podría estar caliente. Para reducir el riesgo de lesión por contacto con un componente caliente, deje que la superficie se enfríe antes de tocarla.

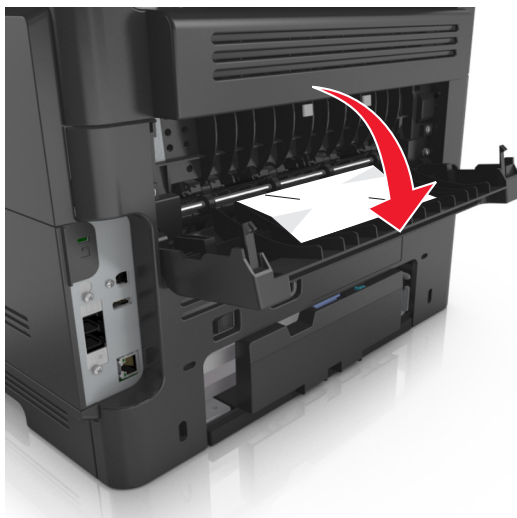

**3** Sujete firmemente el papel atascado por los lados y tire de él con cuidado.

**Nota:** Asegúrese de retirar todos los fragmentos de papel.



**4** Cierre las puertas frontal y posterior.

**5** Seleccione **Hecho** en el panel de control de la impresora para borrar el mensaje y continuar con la impresión.

## [x] páginas atascadas, abrir la puerta frontal. [20y.xx]

 **PRECAUCIÓN: SUPERFICIE CALIENTE:** El interior de la impresora podría estar caliente. Para reducir el riesgo de lesión por contacto con un componente caliente, deje que la superficie se enfríe antes de tocarla.

- 1 Pulse el botón en el lateral derecho de la impresora y abra la puerta frontal.

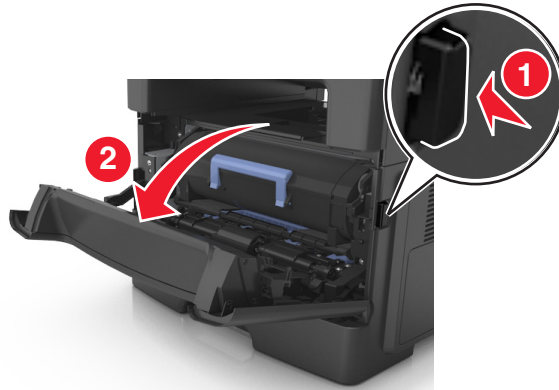

- 2 Extraiga el cartucho de tóner mediante la palanca.



- 3 Levante la palanca azul y, a continuación, extraiga la unidad de imagen de la impresora.

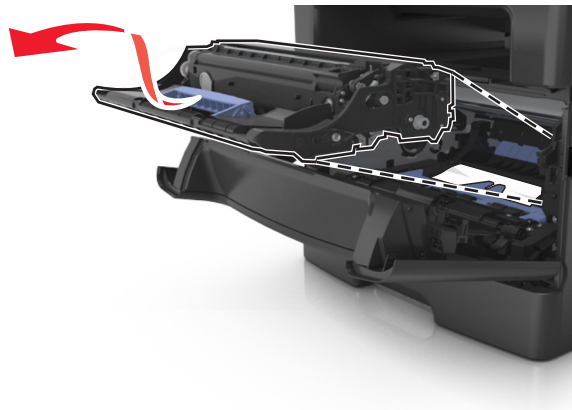

**Advertencia—Posibles daños:** No toque el tambor del fotoconductor azul brillante situado debajo de la unidad de imagen. Si lo hace, puede afectar a la calidad de los futuros trabajos de impresión.

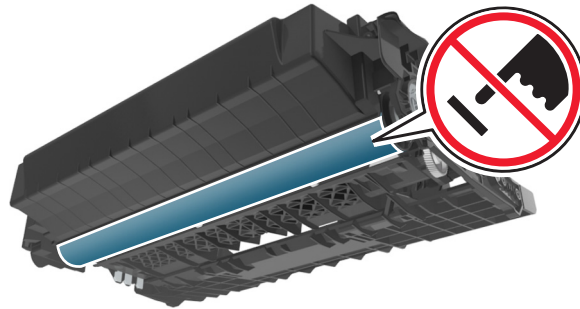

4 Coloque la unidad de imagen sobre una superficie plana y lisa.

**Advertencia—Posibles daños:** No exponga la unidad de imagen a la luz directa durante más de diez minutos. Una exposición prolongada a la luz puede provocar problemas de calidad de impresión.

5 Levante la solapa azul situada en la parte frontal de la impresora.

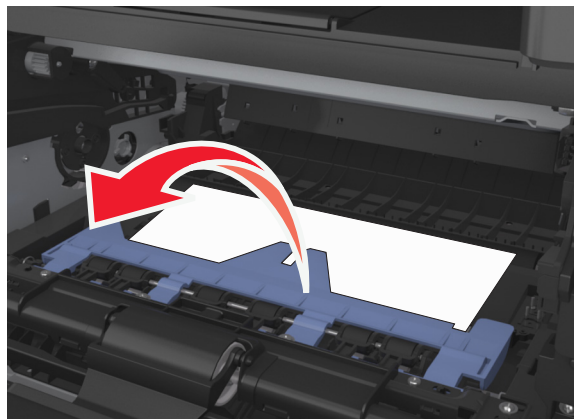

6 Sujete firmemente el papel atascado por los lados y tire de él con cuidado.

**Nota:** Asegúrese de retirar todos los fragmentos de papel.

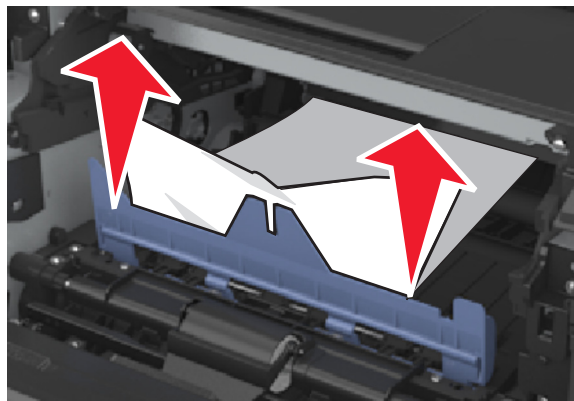

- 7** Para introducir la unidad de imagen, alinee las flechas de los carriles laterales de la unidad con las flechas de los carriles laterales dentro la impresora y, a continuación, introduzca la unidad de imagen en la impresora.

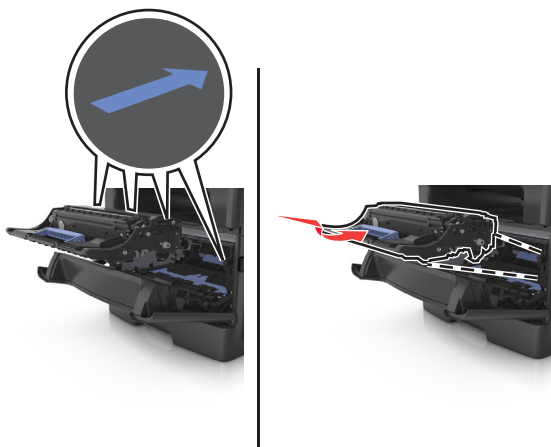

- 8** Para introducir el cartucho de tóner, alinee los carriles laterales del cartucho con las flechas de los carriles laterales dentro la impresora y, a continuación, introduzca el cartucho en la impresora.

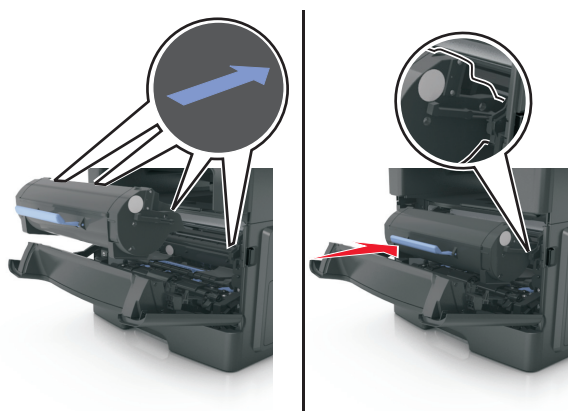

- 9** Cierre la puerta frontal.

- 10** En el panel de control de la impresora, pulse **Continuar** para borrar el mensaje y continuar con la impresión.

## [x] páginas atascadas, retirar la bandeja 1 para limpiar el dúplex. [23y.xx]

- 1 Extraiga la bandeja completamente.



- 2 Localice la palanca y empuje hacia abajo para liberar el atasco.

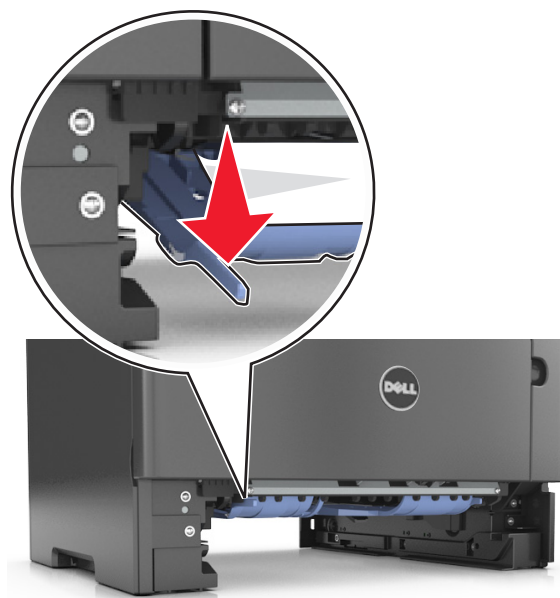

- 3 Sujete firmemente el papel atascado por los lados y tire de él con cuidado.

**Nota:** Asegúrese de retirar todos los fragmentos de papel.





- 4 Introduzca la bandeja.
- 5 Toque **Hecho** en el panel de control de la impresora para borrar el mensaje y continuar con la impresión.

## [x] páginas atascadas, desatascar alimentador manual. [25y.xx]

- 1 En el alimentador multiusos, sujete firmemente el papel atascado por los lados y tire de él con cuidado.

**Nota:** Asegúrese de retirar todos los fragmentos de papel.



- 2 Flexione las hojas hacia adelante y hacia atrás; después, airéelas. No doble ni arrugue el papel. Alise los bordes en una superficie nivelada.

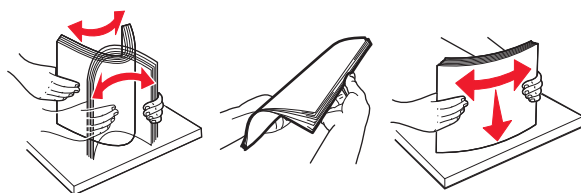

- 3 Vuelva a cargar el papel en el alimentador multiuso.



**Nota:** Asegúrese de que la guía del papel roce ligeramente el borde de la hoja.

- 4 Toque **Hecho** en el panel de control de la impresora para borrar el mensaje y continuar con la impresión.

## [x] páginas atascadas, abrir bandeja [x]. [24y.xx]

- 1 Extraiga la bandeja completamente.

**Nota:** El mensaje en la pantalla de la impresora indica la bandeja en la que se encuentra el papel atascado.



- 2 Sujete firmemente el papel atascado por los lados y tire de él con cuidado.

**Nota:** Asegúrese de retirar todos los fragmentos de papel.



3 Introduzca la bandeja.

4 Toque **Hecho** en el panel de control de la impresora para borrar el mensaje y continuar con la impresión.

## [x] página(s) atascadas, extraiga todas las páginas de la bandeja de salida. Dejar papel en bandeja. [45y.xx]

### Atasco de papel en la bandeja del clasificador

1 Vacíe la bandeja estándar.



2 Mueva las guías del papel hacia los lados.



3 Retire todas las páginas atascadas del interior de las áreas de acceso.

**Nota:** Asegúrese de haber retirado todos los fragmentos de papel.



- 4 Si es necesario, toque **Hecho** en el panel de control de la impresora para borrar el mensaje y continuar con la impresión.

### Atasco de papel en la puerta posterior del clasificador

- 1 Abra la puerta posterior del clasificador.

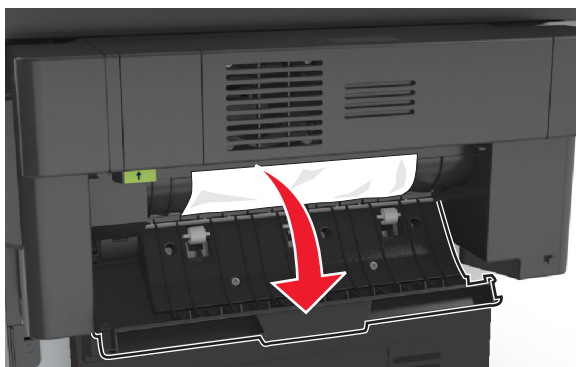

- 2 Sujete firmemente el papel atascado por los lados y tire de él con cuidado.

**Nota:** Asegúrese de haber retirado todos los fragmentos de papel.



3 Abra la trampilla del clasificador y retire cualquier fragmento de papel del interior de la trampilla.

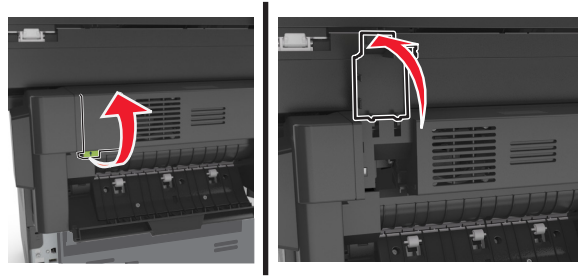

4 Cierre la trampilla.

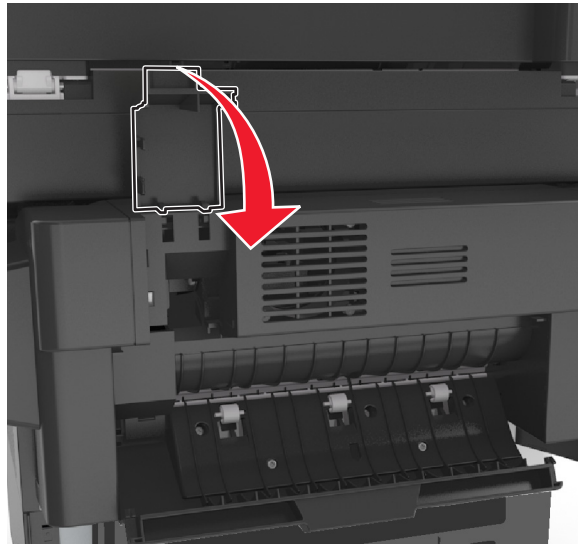

5 Cierre la puerta posterior del clasificador.



6 Si es necesario, toque **Hecho** en el panel de control de la impresora para borrar el mensaje y continuar con la impresión.

## Atasco de grapas en el clasificador

- 1 Abra la puerta de acceso de las grapas.

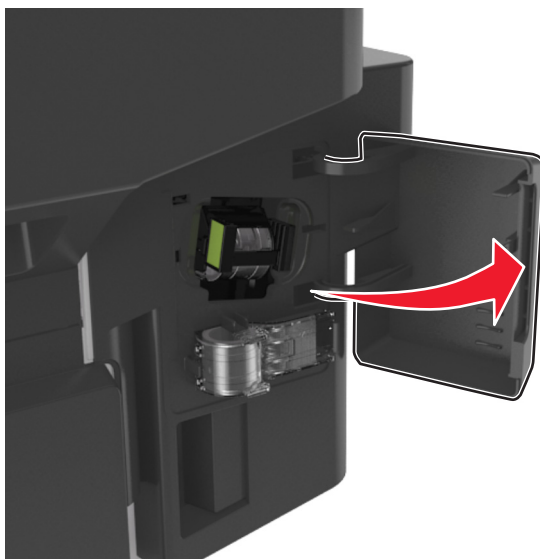

- 2 Extraiga el cartucho de grapas del clasificador.

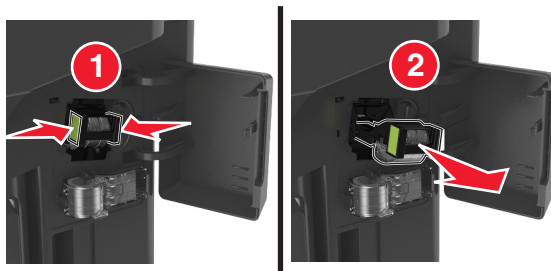

- 3 Levante la protección de grapas y extraiga cualquier grapa atascada o suelta.

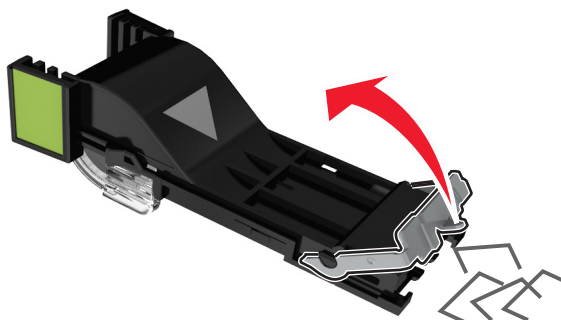

4 Presione la protección de grapas hasta que *encaje* en su lugar.

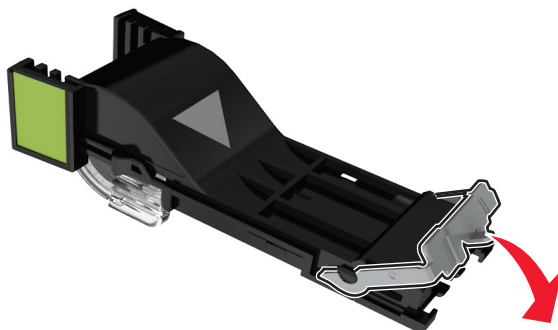

5 Vuelva a insertar el cartucho de grapas en el clasificador hasta que *encaje* en su sitio.

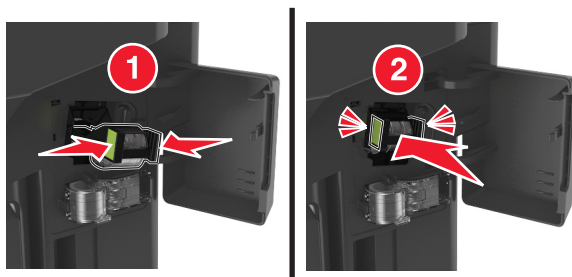

6 Cierre la puerta de acceso de las grapas.

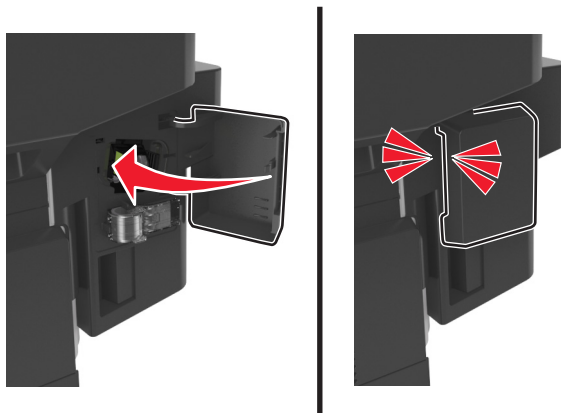

7 Si es necesario, toque **Hecho** en el panel de control de la impresora para borrar el mensaje y continuar con la impresión.

# Solución de problemas

## Descripción de los mensajes de la impresora

### [88.xy] Cartucho bajo

Puede que tenga que realizar un pedido de un cartucho de tóner de repuesto. Si es necesario, pulse **Continuar** en el panel de control de la impresora para borrar el mensaje y continuar con la impresión.

### [88.xy] Cartucho casi agotado

Si es necesario, pulse **Continuar** en el panel de control de la impresora para borrar el mensaje y continuar con la impresión.

### Cartucho muy bajo, [x] páginas restantes aproximadas [88.xy]

Puede que tenga que sustituir el cartucho de tóner muy pronto. Para obtener más información consulte la sección "Sustitución de consumibles" en la *Guía del usuario*.

Si es necesario, pulse **Continuar** en el panel de control de la impresora para borrar el mensaje y continuar con la impresión.

### Cambiar [origen de papel] a [nombre de tipo personalizado], cargar [orientación]

Realice alguna de estas acciones:

- Cargue el tamaño y el tipo de papel correctos en la bandeja o alimentador, especifique el tamaño y el tipo de papel en el menú Papel del panel de control de la impresora y, a continuación, pulse **Cambio de papel finalizado**.
- Pulse **Restablecer salida activa** para restablecer la bandeja activa en un conjunto de bandejas enlazadas.
- Cancele el trabajo de impresión.

### Cambiar [origen de papel] a [cadena personalizada], cargar [orientación]

Realice alguna de estas acciones:

- Cargue el tamaño y el tipo de papel correctos en la bandeja o alimentador, especifique el tamaño y el tipo de papel en el menú Papel del panel de control de la impresora y, a continuación, pulse **Cambio de papel finalizado**.
- Pulse **Restablecer salida activa** para restablecer la bandeja activa en un conjunto de bandejas enlazadas.
- Cancele el trabajo de impresión.



## Cambiar [origen de papel] a [tamaño de papel] cargar [orientación]

Realice alguna de estas acciones:

- Cargue el tamaño y el tipo de papel correctos en la bandeja o alimentador, especifique el tamaño y el tipo de papel en el menú Papel del panel de control de la impresora y, a continuación, pulse **Cambio de papel finalizado**.
- Pulse **Restablecer salida activa** para restablecer la bandeja activa en un conjunto de bandejas enlazadas.
- Cancele el trabajo de impresión.

## Cambiar [origen de papel] a [tipo de papel] [tamaño del papel], cargar [orientación]

Realice alguna de estas acciones:

- Cargue el tamaño y el tipo de papel correctos en la bandeja o alimentador, especifique el tamaño y el tipo de papel en el menú Papel del panel de control de la impresora y, a continuación, pulse **Cambio de papel finalizado**.
- Pulse **Restablecer salida activa** para restablecer la bandeja activa en un conjunto de bandejas enlazadas.
- Cancele el trabajo de impresión.

## Compruebe la conexión de la bandeja [x]

Realice al menos una de las acciones siguientes:

- Apague la impresora y, a continuación, vuelva a encenderla.

Si el error se produce por segunda vez:

- 1 Apague la impresora.
- 2 Desconecte el cable de alimentación de la toma eléctrica.
- 3 Retire la bandeja indicada.
- 4 Vuelva a instalar la bandeja.
- 5 Conecte el cable de alimentación a una toma de alimentación eléctrica debidamente conectada a tierra.
- 6 Vuelva a encender la impresora.

Si el error se produce de nuevo:

- 1 Apague la impresora.
  - 2 Desconecte el cable de alimentación de la toma eléctrica.
  - 3 Extraiga la bandeja.
  - 4 Ponerse en contacto con el departamento de asistencia técnica.
- En el panel de control de la impresora, toque **Continuar** para borrar el mensaje y continuar con el trabajo.

## Cerrar puerta frontal

Cierre la puerta frontal de la impresora.

## Cierre de la puerta posterior

Cierre la puerta posterior de la impresora.

## Cierre de la puerta posterior del clasificador

Cierre la puerta posterior del clasificador.

## Cierre la cubierta de la superficie y cargue los originales si se reinicia el trabajo [2yy.xx]

Realice al menos una de las acciones siguientes:

- Pulse **Digitalizar desde ADF** para continuar digitalizando desde el ADF inmediatamente después del último trabajo de digitalización realizado correctamente.
- Toque **Digitalizar desde superficie** para continuar digitalizando desde el cristal del escáner inmediatamente después del último trabajo de digitalización realizado correctamente.
- Pulse **Finalizar trabajo sin más digitalización** para finalizar la digitalización con el último trabajo realizado correctamente.

**Nota:** Esto no cancela el trabajo de digitalización. Todas las páginas correctamente digitalizadas se procesarán para copiar, enviar por fax o por correo electrónico.

- Pulse **Cancelar trabajo** para borrar el mensaje y cancelar el trabajo de digitalización.

## [39] Página compleja; puede que algunos datos no se hayan imprimido

Realice al menos una de las acciones siguientes:

- En el panel de control de la impresora, pulse **Continuar** para ignorar el mensaje y continuar con la impresión.
- Cancelar el trabajo de impresión actual.
- Instale más memoria de impresora.

## [57] Cambio en configuración; algunos trabajos retenidos no se han restaurado

Se han invalidado los trabajos retenidos debido a los posibles cambios siguientes en la impresora:

- Se ha actualizado el firmware de la impresora.
- Se ha eliminado la bandeja para el trabajo de impresión.
- El trabajo de impresión se ha enviado desde una unidad flash que ya no está conectada al puerto USB.
- El disco duro de la impresora contiene trabajos de impresión que se almacenaron mientras el disco duro estaba instalado en un modelo de impresora diferente.

En el panel de control de la impresora, toque **Continuar** para borrar el mensaje.

## [51] Flash defectuosa detectada

Realice al menos una de las acciones siguientes:

- Sustituya la tarjeta de memoria flash defectuosa.
- En el panel de control de la impresora, pulse **Continuar** para ignorar el mensaje y continuar con la impresión.
- Cancele el trabajo de impresión actual.

## [62] Disco lleno

Realice al menos una de las acciones siguientes:

- En el panel de control de la impresora, pulse **Continuar** para borrar el mensaje y continuar con el procesamiento.
- Elimine fuentes, macros y otros datos almacenados en el disco duro de la impresora.
- Instale un disco duro de impresora con mayor capacidad.

## Es necesario formatear el disco para utilizarlo en este dispositivo

En la pantalla de inicio, pulse **Formatear disco** para formatear el disco duro de la impresora y borrar el mensaje.

**Nota:** Al formatear, se eliminarán todos los archivos almacenados en disco duro de la impresora.

## Disco casi lleno. Liberando espacio con seguridad.

Realice al menos una de las siguientes acciones:

- Toque **Continuar** para borrar el mensaje y continuar con la impresión.
- Elimine fuentes, macros y otros datos almacenados en el disco duro de la impresora.
- Instale un disco duro con mayor capacidad de memoria.

## Error al leer unidad USB. Extraiga la unidad USB.

Se ha introducido un dispositivo USB no admitido. Extraiga el dispositivo USB e introduzca uno admitido.

## Error al leer el concentrador USB. Extraiga el concentrador.

Se ha conectado un concentrador USB no compatible. Extraiga el concentrador USB no admitido e instale uno compatible.

## Memoria de fax llena

En el panel de control de la impresora, toque **Continuar** para borrar el mensaje.

## Partición de fax no operativa. Póngase en contacto con el administrador del sistema.

Realice al menos una de las acciones siguientes:

- En el panel de control de la impresora, toque **Continuar** para borrar el mensaje.
- Apague la impresora y, a continuación, vuelva a encenderla. Si aparece el mensaje de nuevo, póngase en contacto con el personal de asistencia técnica.

## **Formato de destino del servidor de fax no configurado. Póngase en contacto con el administrador del sistema.**

Realice al menos una de las acciones siguientes:

- En el panel de control de la impresora, toque **Continuar** para borrar el mensaje.
- Finalice la configuración del servidor de fax. Si aparece el mensaje de nuevo, póngase en contacto con el personal de asistencia técnica.

## **Nombre de la estación de fax no configurado. Póngase en contacto con el administrador del sistema.**

Realice una de las siguientes acciones:

- En el panel de control de la impresora, toque **Continuar** para borrar el mensaje.
- Finalice la configuración de fax analógico. Si, tras finalizar la instalación, se vuelve a mostrar el mensaje, póngase en contacto con el personal de asistencia técnica.

## **Número de estación de fax no configurado. Póngase en contacto con el administrador del sistema.**

Realice al menos una de las acciones siguientes:

- En el panel de control de la impresora, toque **Continuar** para borrar el mensaje.
- Finalice la configuración de fax analógico. Si, tras finalizar la instalación, se vuelve a mostrar el mensaje, póngase en contacto con el personal de asistencia técnica.

## **[84.xy] Unidad de imagen casi agotada.**

Puede que tenga que realizar un pedido de una unidad de imagen de repuesto. Si es necesario, seleccione **Continuar** en el panel de control de la impresora para borrar el mensaje y continuar con la impresión.

## **[84.xy] Unidad de imagen casi agotada**

Si es necesario, pulse **Continuar** en el panel de control de la impresora para borrar el mensaje y continuar con la impresión.

## **Unidad de imagen muy baja, [x] páginas restantes aproximadas [84.xy]**

Puede que tenga que sustituir la unidad de imagen muy pronto. Para obtener más información consulte la sección "Sustitución de consumibles" en la *Guía del usuario*.

Si es necesario, pulse **Continuar** en el panel de control de la impresora para borrar el mensaje y continuar con la impresión.

## [59] Bandeja [x] incompatible

Realice al menos una de las acciones siguientes:

- Retire la bandeja indicada.
- En el panel de control de la impresora, pulse **Continuar** para borrar el mensaje y continuar imprimiendo sin utilizar la bandeja especificada.

## Tamaño de papel incorrecto, abrir [origen del papel] [34]

Realice al menos una de las acciones siguientes:

- Cargue el tamaño y el tipo de papel correctos en la bandeja y, a continuación, especifique el tamaño y el tipo de papel en el menú Papel del panel de control de la impresora.
- Asegúrese de que estén especificados el tamaño y el tipo de papel correctos en los valores de los cuadros de diálogo Propiedades de impresión o Imprimir.
- Compruebe si el tamaño de papel está correctamente definido. Por ejemplo, si el tamaño del alimentador multiuso se ha definido como Universal, asegúrese de que el papel es lo suficientemente grande para los datos que se están imprimiendo.
- Compruebe las guías de longitud y anchura de la bandeja y asegúrese de que el papel está cargado correctamente en ella.
- En el panel de control de la impresora, pulse **Continuar** para borrar el mensaje y continuar con la impresión con una bandeja diferente.
- Cancele el trabajo de impresión.

## [37] Memoria insuficiente para clasificar trabajo

Realice al menos una de las acciones siguientes:

- En el panel de control de la impresora, pulse **Continuar** para imprimir la parte del trabajo que ya está almacenada y empezar a clasificar el resto del trabajo de impresión.
- Cancele el trabajo de impresión actual.

## [37] Memoria insuficiente para desfragmentar memoria flash

Realice al menos una de las acciones siguientes:

- En el panel de control de la impresora, pulse **Continuar** para detener la operación de desfragmentación y continuar con la impresión.
- Elimine fuentes, macros y otros datos en la memoria de la impresora.
- Instale más memoria de impresora.

## Memoria insuficiente, se han eliminado algunos trabajos en espera [37]

En el panel de control de la impresora, toque **Continuar** para borrar el mensaje.

### [37] Memoria insuficiente; algunos trabajos retenidos no se restaurarán

Realice al menos una de las acciones siguientes:

- En el panel de control de la impresora, pulse **Continuar** para borrar el mensaje.
- Borre otros trabajos en espera para liberar memoria de impresora adicional.

### [35] Memoria insuficiente para admitir la función Guardar recursos

Instale memoria adicional en la impresora o pulse **Continuar** para desactivar Guardar recursos, borrar el mensaje y continuar con la impresión.

### Cargar [origen del papel] con [nombre de tipo personalizado] [orientación del papel]

Realice al menos una de las acciones siguientes:

- Cargue la bandeja o el alimentador con papel adecuado del mismo tipo y tamaño.
- Para usar la bandeja con papel adecuado del mismo tipo y tamaño, pulse **Papel cargado, continuar** en el panel de control de la impresora.

**Nota:** Si la impresora encuentra una bandeja con papel adecuado del mismo tipo y tamaño, cargará el papel de esa bandeja. En caso contrario, imprimirá desde el origen de papel predeterminado.

- Cancele el trabajo actual.

### Cargar [origen del papel] con [cadena personalizada] [orientación de papel]

Realice al menos una de las acciones siguientes:

- Cargue la bandeja o el alimentador con papel adecuado del mismo tipo y tamaño.
- Para usar la bandeja con papel adecuado del mismo tipo y tamaño, pulse **Papel cargado, continuar** en el panel de control de la impresora.

**Nota:** Si la impresora encuentra una bandeja con papel del tamaño y tipo adecuados, cargará el papel de esa bandeja. En caso contrario, imprimirá desde el origen de papel predeterminado.

- Cancele el trabajo actual.

### Cargar [origen del papel] con [tamaño del papel] [orientación del papel]

Realice al menos una de las acciones siguientes:

- Cargue la bandeja o el alimentador especificados con papel del tamaño adecuado.
- Para usar la bandeja con papel del tamaño adecuado, pulse **Papel cargado, continuar** en el panel de control de la impresora.

**Nota:** Si la impresora encuentra un alimentador o bandeja con papel del tamaño adecuado, cargará el papel de ese alimentador o bandeja. En caso contrario, imprimirá desde el origen de papel predeterminado.

- Cancele el trabajo actual.

## Cargar [origen del papel] con [tipo de papel] [tamaño del papel] [orientación del papel]

Realice al menos una de las acciones siguientes:

- Cargue la bandeja o el alimentador especificados con papel adecuado del mismo tipo y tamaño.
- Para usar la bandeja o el alimentador que contengan el tamaño y tipo de papel correctos, pulse **Papel cargado, continuar** en el panel de control de la impresora.

**Nota:** Si la impresora encuentra un alimentador o bandeja con el tamaño y el tipo de papel adecuados, cargará el papel de ese alimentador o bandeja. En caso contrario, imprimirá desde el origen de papel predeterminado.

- Cancele el trabajo actual.

## Cargar el alimentador manual con [nombre de tipo personalizado] [orientación del papel]

Realice al menos una de las acciones siguientes:

- Cargue el alimentador con el tipo y tamaño de papel correctos.
- En el panel de control de la impresora, pulse **Pedir confirmación de cada página, papel cargado** o **No solicitar, papel cargado** para borrar el mensaje y continuar con la impresión.
- En el panel de control de la impresora, pulse **Seleccionar papel auto** para que coincida con el papel cargado en la bandeja.
- Cancele el trabajo de impresión.

## Cargar el alimentador manual con [cadena personalizada] [orientación del papel]

Realice al menos una de las acciones siguientes:

- Cargue el alimentador con el tipo y tamaño de papel correctos.
- En el panel de control de la impresora, pulse **Pedir confirmación de cada página, papel cargado** o **No solicitar, papel cargado** para borrar el mensaje y continuar con la impresión.
- En el panel de control de la impresora, pulse **Seleccionar papel auto** para que coincida con el papel cargado en la bandeja.
- Cancele el trabajo de impresión.

## Cargar alimentador manual con [tamaño del papel] [orientación del papel]

Realice al menos una de las acciones siguientes:

- Cargue el alimentador con el tamaño de papel correcto.
- En el panel de control de la impresora, pulse **Pedir confirmación de cada página, papel cargado** o **No solicitar, papel cargado** para borrar el mensaje y continuar con la impresión.
- En el panel de control de la impresora, pulse **Seleccionar papel auto** para que coincida con el papel cargado en la bandeja.
- Cancele el trabajo de impresión.

## Cargar alimentador manual [tipo del papel] [tamaño del papel] [orientación del papel]

Realice al menos una de las acciones siguientes:

- Cargue el alimentador con el tipo y tamaño de papel correctos.
- En el panel de control de la impresora, pulse **Pedir confirmación de cada página, papel cargado** o **No solicitar, papel cargado** para borrar el mensaje y continuar con la impresión.
- En el panel de control de la impresora, pulse **Seleccionar papel auto** para que coincida con el papel cargado en la bandeja.
- Cancele el trabajo de impresión.

## [80.xy] Kit de mantenimiento agotado

Es posible que deba solicitar un kit de mantenimiento. Para obtener más información, póngase en contacto con el servicio de asistencia técnica o con su proveedor de impresoras Dell.

Si es necesario, pulse **Continuar** para borrar el mensaje y continuar con la impresión.

## [80.xy] Kit de mantenimiento casi agotado

Para obtener más información, póngase en contacto con el servicio de asistencia técnica o con su proveedor de impresoras Dell.

Si es necesario, pulse **Continuar** para borrar el mensaje y continuar con la impresión.

## Kit de mantenimiento muy bajo, quedan aproximadamente [x] páginas [80.xy]

Puede que tenga que sustituir el kit de mantenimiento muy pronto. Para obtener más información, póngase en contacto con el servicio de asistencia técnica o con su proveedor de impresoras Dell.

Si es necesario, pulse **Continuar** para borrar el mensaje y continuar con la impresión.

## [38] Memoria llena

Realice al menos una de las acciones siguientes:

- En el panel de control de la impresora, pulse **Cancelar trabajo** para borrar el mensaje.
- Instale más memoria de impresora.

## Memoria llena, no se pueden imprimir faxes

En el panel de control de la impresora, toque **Continuar** para borrar el mensaje sin continuar con la impresión. Los faxes retenidos intentarán imprimirse tras el reinicio de la impresora.



## Memoria llena; no se pueden enviar faxes

- 1 En el panel de control de la impresora, seleccione **Continuar** para borrar el mensaje y cancelar el trabajo de fax.
- 2 Realice al menos una de las acciones siguientes:
  - Reduzca la resolución del fax y envíe de nuevo el trabajo de fax.
  - Reduzca el número de páginas del fax y envíe de nuevo el trabajo de fax.

## [54] Error de software en red [x]

Realice alguna de estas acciones:

- En el panel de control de la impresora, pulse **Continuar** para continuar con la impresión.
- Apague la impresora, espere 10 segundos aproximadamente y, a continuación, enciéndala de nuevo.
- Actualice el firmware de la red en la impresora o el servidor de impresión. Para obtener más información, póngase en contacto con el servicio de asistencia técnica o con su proveedor de impresoras Dell.

## No hay ninguna línea telefónica analógica conectada al módem, el fax está desactivado.

Conecte la impresora a una línea telefónica analógica.

## [Tipo de consumible] de una marca distinta a Dell, consulte la Guía del usuario [33.xy]

**Nota:** El tipo de consumible puede ser un cartucho de tóner o una unidad de imagen.

La impresora ha detectado un consumible o pieza instalada en la impresora que no es de Dell.

La impresora Dell ha sido diseñada para un óptimo rendimiento con consumibles y piezas originales de Dell. El uso de consumibles o piezas de terceros puede afectar al rendimiento, la fiabilidad o el ciclo de vida de la impresora y de sus componentes de imagen.

Todos los indicadores de duración han sido diseñados para funcionar con consumibles y piezas de Dell, y podrían ocasionar resultados impredecibles si se utilizan consumibles o piezas de terceros. Si se agota el uso de los componentes de imagen, pueden producirse daños en la impresora Dell o en sus componentes asociados.

**Advertencia—Posibles daños:** El uso de consumibles o piezas de terceros puede afectar a la cobertura de la garantía. Es posible que la garantía no cubra el daño ocasionado por el uso de consumibles o piezas de terceros.

Para asumir cualquiera de estos riesgos y continuar con el uso de consumibles y piezas no originales en la impresora, mantenga pulsados  y # a la vez durante 15 segundos en el panel de control de la impresora para borrar el mensaje y continuar con la impresión.

Si no desea asumir estos riesgos, extraiga el consumible o la pieza de terceros de la impresora, e instale un consumible o pieza original de Dell.

**Nota:** Para ver la lista de consumibles compatibles, consulte la sección “Solicitud de consumibles” de la *Guía del usuario* o visite [www.dell.com/support/printers](http://www.dell.com/support/printers).

## [52] No hay suficiente espacio en memoria flash para recursos

Realice al menos una de las acciones siguientes:

- En el panel de control de la impresora, pulse **Continuar** para borrar el mensaje y continuar con la impresión.
- Elimine fuentes, macros y otros datos almacenados en la memoria flash.
- Instale una tarjeta de memoria flash de mayor capacidad.

**Nota:** Se borran las macros y fuentes cargadas que no se hayan guardado previamente en la memoria flash.

## papel, cambios necesarios

Realice al menos una de las acciones siguientes:

- En el panel de control de la impresora, toque **Pedir confirmación en cada página** para continuar con la impresión.
- Toque **Utilizar suministros actuales** para continuar con la impresión utilizando el papel cargado en la bandeja.
- Cancele el trabajo de impresión actual.

## Puerto paralelo [x] desactivado [56]

Realice al menos una de las acciones siguientes:

- En el panel de control de la impresora, toque **Continuar** para borrar el mensaje.
- Active el puerto paralelo. En el panel de control de la impresora, navegue hasta:  
**Red/Puertos >Paralelo [x] >Mem intermedia paral >Auto**

**Nota:** La impresora desecha cualquier dato recibido a través del puerto paralelo.

## La impresora ha tenido que reiniciarse. Puede que el último trabajo esté incompleto.

En el panel de control de la impresora, pulse **Continuar** para borrar el mensaje y continuar con la impresión.

Para obtener más información, visite [www.dell.com/support/printers](http://www.dell.com/support/printers) o póngase en contacto con el servicio de asistencia técnica.

## [61] Extraer disco defectuoso

Extraiga y sustituya el disco duro defectuoso de la impresora.

## Retirar papel de la bandeja de salida estándar

Extraiga la pila de papel de la bandeja estándar.

## [31.xy] Sustitución de la unidad de imagen defectuosa

Sustituya la unidad de imagen defectuosa para borrar el mensaje. Para obtener más información, consulte la hoja de instrucciones incluida con el consumible.

**Nota:** Si no tiene una unidad de imagen de recambio, consulte la sección “Solicitud de suministros” de la *Guía del usuario* o visite nuestro sitio web.

## [31.xy] Reinstalar cartucho que falta o no responde

Realice al menos una de las acciones siguientes:

- Compruebe si falta el cartucho de tóner. Si falta, instálelo.  
Para obtener más información sobre la instalación del cartucho, consulte la sección “Sustitución de consumibles” en la *Guía del usuario*.
- Si está instalado, extraiga el cartucho de tóner que no responde y vuelva a instalarlo.

**Nota:** Si aparece el mensaje después de reinstalar el suministro, el cartucho es defectuoso. Sustituya el cartucho de tóner.

## [42.xy] Sustituir el cartucho, la región de la impresora no coincide

Instale un cartucho de tóner apropiado.

## [88.xy] Sustituir cartucho, 0 páginas restantes aproximadas

Sustituya el cartucho de tóner para borrar el mensaje y continuar imprimiendo. Para obtener más información, consulte la hoja de instrucciones que se facilita con el suministro o consulte la sección “Sustitución de consumibles” en la *Guía del usuario*.

**Nota:** Si no tiene un cartucho de repuesto, visite nuestro sitio Web o póngase en contacto con el establecimiento en el que adquirió la impresora.

## [84.xy] Sustituir unidad de imagen, 0 páginas restantes aproximadas

Sustituya la unidad de imagen para borrar el mensaje y continuar la impresión. Para obtener más información, consulte la hoja de instrucciones que se facilita con el suministro o consulte la sección “Sustitución de consumibles” en la *Guía del usuario*.

**Nota:** Si no tiene una unidad de imagen de repuesto, visite nuestro sitio Web o póngase en contacto con el establecimiento en el que adquirió la impresora.

## [80.xy] Sustituir kit de mantenimiento, 0 páginas restantes aproximadas

Hay programadas tareas de mantenimiento para la impresora. Póngase en contacto con el servicio de asistencia técnica o con su proveedor de impresoras Dell e indique el mensaje.

## Sustituir todos los originales si se reinicia el trabajo.

Pruebe con una o varias de las siguientes opciones:

- Pulse **Cancelar trabajo** para borrar el mensaje y cancelar el trabajo de digitalización.
- Pulse **Digitalizar desde ADF** para continuar digitalizando desde el ADF inmediatamente después del último trabajo de digitalización realizado correctamente.

- Pulse **Digitalizar desde superficie** para continuar digitalizando desde el escáner inmediatamente después del último trabajo de digitalización realizado correctamente.
- Pulse **Finalizar trabajo sin más digitalización** para finalizar la digitalización con el último trabajo realizado correctamente.
- Pulse **Reiniciar trabajo** para reiniciar el trabajo de digitalización con los mismos valores del trabajo de digitalización anterior.

## [31.xy] Reinstalar unidad de imagen que falta o no responde

Realice al menos una de las acciones siguientes:

- Compruebe si falta la unidad de imagen. Si falta, instálela.

Para obtener información sobre la instalación de la unidad de imagen, consulte la sección “Sustitución de consumibles” en la *Guía del usuario*.

- Si está instalada, extraiga la unidad de imagen que no responde y vuelva a instalarla.

**Nota:** Si aparece el mensaje después de reinstalar el suministro, la unidad de imagen es defectuosa. Sustituya la unidad de imagen.

## [32.xy] Sustituir fusor no admitido

Extraiga el cartucho de tóner e instale uno admitido para borrar el mensaje y continuar con la impresión. Para obtener más información, consulte la hoja de instrucciones que se facilita con el suministro o consulte la sección “Sustitución de consumibles” en la *Guía del usuario*.

**Nota:** Si no tiene un cartucho de repuesto, visite nuestro sitio Web o póngase en contacto con el establecimiento en el que adquirió la impresora.

## [32.xy] Sustituir unidad de imagen no admitida

Extraiga la unidad de imagen e instale una admitida para borrar el mensaje y continuar con la impresión. Para obtener más información, consulte la hoja de instrucciones que se facilita con el suministro o consulte la sección “Sustitución de consumibles” en la *Guía del usuario*.

**Nota:** Si no tiene una unidad de imagen de repuesto, visite nuestro sitio Web o póngase en contacto con el establecimiento en el que adquirió la impresora.

## ¿Restaurar trabajos en espera?

Realice al menos una de las acciones siguientes:

- Pulse **Restaurar** en el panel de control de la impresora para restaurar todos los trabajos retenidos almacenados en el disco duro de la impresora.
- Pulse **No restaurar** en el panel de control de la impresora si no quiere que se restaure ningún trabajo de impresión.

## Cubierta del alimentador automático del escáner abierta

Cierre la cubierta del alimentador automático de documentos.

## [840.01] Escáner desactivado por administrador

Imprima sin tener activado el escáner o póngase en contacto con el personal de asistencia técnica.

## Escáner desactivado. [840.02] Póngase en contacto con el administrador del sistema si el problema persiste.

Realice al menos una de las acciones siguientes:

- Pulse **Continuar con el escáner desactivado** para volver a la pantalla de inicio y, a continuación, póngase en contacto con el personal de asistencia técnica.
- Pulse **Reiniciar y activar el escáner automáticamente** para cancelar el trabajo.

**Nota:** De este modo, se intenta a volver a activar el escáner.

## [2yy.xx] Atasco en escáner; extraiga todos los originales del escáner

Extraiga el papel atascado del escáner.

## [2yy.xx] Atasco en escáner; extraiga todos los originales atascados del escáner

Extraiga el papel atascado del escáner.

## Puerto serie [x] desactivado [56]

Realice al menos una de las acciones siguientes:

- En el panel de control de la impresora, toque **Continuar** para borrar el mensaje.  
La impresora descarta cualquier dato recibido a través del puerto serie especificado.
- Asegúrese de que la memoria intermedia del puerto serie no está configurada como Desactivada.
- En el panel de control de la impresora, establezca Mem intermedia serie en Auto en el menú Serie [x].

## Servidor SMTP no configurado. Póngase en contacto con el administrador del sistema.

En el panel de control de la impresora, toque **Continuar** para borrar el mensaje.

**Nota:** Si aparece el mensaje de nuevo, póngase en contacto con el personal de asistencia técnica.

## Algunos trabajos en espera no se han restaurado

En el panel de control de la impresora, pulse **Continuar** para eliminar el trabajo especificado.

**Nota:** Los trabajos retenidos que no se restauran permanecen en el disco duro de la impresora y son inaccesibles.

## Error de software en red estándar [54]

Realice alguna de estas acciones:

- En el panel de control de la impresora, pulse **Continuar** para continuar con la impresión.
- Apague la impresora y, a continuación, vuelva a encenderla.
- Actualice el firmware de la red en la impresora o el servidor de impresión. Para obtener más información, visite el sitio web de asistencia de Dell en [www.dell.com/support/printers](http://www.dell.com/support/printers) o póngase en contacto con el personal de asistencia técnica.

## [56] Puerto USB estándar desactivado

Realice al menos una de las acciones siguientes:

- En el panel de control de la impresora, toque **Continuar** para borrar el mensaje.
- Active el puerto USB. En el panel de control de la impresora, navegue hasta:  
**Red/Puertos >Mem intermedia USB >Auto**

**Nota:** La impresora desecha cualquier dato recibido a través del puerto USB.

## Consumibles necesarios para completar el trabajo

Realice una de las siguientes acciones:

- Instale el consumible que falta para completar el trabajo.
- Cancele el trabajo actual.

## [58] Demasiadas opciones flash instaladas

- 1 Apague la impresora.
- 2 Desconecte el cable de alimentación de la toma eléctrica.
- 3 Retire la memoria flash sobrante.
- 4 Conecte el cable de alimentación a una toma de alimentación eléctrica debidamente conectada a tierra.
- 5 Vuelva a encender la impresora.

## [58] Demasiadas bandejas instaladas

- 1 Apague la impresora.
- 2 Desconecte el cable de alimentación de la toma eléctrica.
- 3 Retire las bandejas sobrantes.
- 4 Conecte el cable de alimentación a una toma de alimentación eléctrica debidamente conectada a tierra.
- 5 Vuelva a encender la impresora.

## Flash sin formato detectada [53]

Realice al menos una de las acciones siguientes:

- En el panel de control de la impresora, pulse **Continuar** para detener la operación de desfragmentación y continuar con la impresión.
- Formatee la memoria flash.

**Nota:** Si el mensaje de error continúa, es posible que la memoria flash venga defectuosa y deba sustituirla.

## Disco no admitido

Extraiga el disco duro de la impresora no admitido e instale después uno que sea compatible.

## [55] Opción no admitida en la ranura [x]

- 1 Apague la impresora.
- 2 Desconecte el cable de alimentación de la toma eléctrica.
- 3 Extraiga la tarjeta de opción no admitida de la placa de control de la impresora y sustitúyala por una que sea compatible.
- 4 Conecte el cable de alimentación a una toma de alimentación eléctrica debidamente conectada a tierra.
- 5 Encienda la impresora de nuevo.

## Puerto USB [x] desactivado [56]

En el panel de control de la impresora, toque **Continuar** para borrar el mensaje.

### Notas:

- La impresora desecha cualquier dato recibido a través del puerto USB.
- Asegúrese de que el menú de la memoria intermedia del puerto USB no está configurado como Desactivado.

## Servidor Weblink no configurado. Póngase en contacto con el administrador del sistema.

En el panel de control de la impresora, toque **Continuar** para borrar el mensaje.

**Nota:** Si aparece el mensaje de nuevo, póngase en contacto con el personal de asistencia técnica.

## Solución de problemas de la impresora

- “Problemas básicos de la impresora” en la página 264
- “Problemas de opciones” en la página 266
- “Problemas de alimentación del papel” en la página 269

## Problemas básicos de la impresora

### La impresora no responde

Acción	Sí	No
<p><b>Paso 1</b> Asegúrese de que la impresora está encendida.</p> <p>¿La impresora está encendida?</p>	Vaya al paso 2.	Encienda la impresora.
<p><b>Paso 2</b> Compruebe si la impresora está en modo de suspensión o en modo de hibernación.</p> <p>¿Está la impresora en modo de suspensión o hibernación?</p>	Pulse el botón de suspensión para reactivar la impresora cuando esté en modo de suspensión o hibernación.	Vaya al paso 3.
<p><b>Paso 3</b> Compruebe si un extremo del cable de alimentación está enchufado a la impresora y el otro a una toma de alimentación eléctrica debidamente conectada a tierra.</p> <p>¿El cable de alimentación está enchufado a la impresora y a una toma de alimentación eléctrica debidamente conectada a tierra?</p>	Vaya al paso 4.	Enchufe un extremo del cable de alimentación a la impresora y el otro a una toma de alimentación eléctrica debidamente conectada a tierra.
<p><b>Paso 4</b> Compruebe el resto de equipos eléctricos enchufados a la toma de corriente.</p> <p>¿El resto de equipos eléctricos funciona?</p>	Desenchufe el resto de equipos eléctricos y encienda la impresora. Si la impresora no funciona, vuelva a conectar el resto de equipos eléctricos.	Vaya al paso 5.
<p><b>Paso 5</b> Compruebe si los cables que conectan la impresora con el equipo están insertados en los puertos correctos.</p> <p>¿Están los cables insertados en los puertos correctos?</p>	Vaya al paso 6.	<p>Asegúrese de que los siguientes elementos coinciden:</p> <ul style="list-style-type: none"> <li>• El símbolo USB del cable con el mismo símbolo de la impresora</li> <li>• El cable Ethernet adecuado con el puerto Ethernet.</li> </ul>
<p><b>Paso 6</b> Asegúrese de que la toma de corriente no se desconecta mediante ningún tipo de interruptor.</p> <p>¿La toma de corriente se desconecta mediante algún tipo de interruptor?</p>	Encienda o restablezca el interruptor.	Vaya al paso 7.



Acción	Sí	No
<p><b>Paso 7</b> Compruebe si la impresora está enchufada a algún protector de sobretensión, fuentes de alimentación permanentes o cables alargadores.</p> <p>¿Está la impresora enchufada a algún protector de sobretensión, fuentes de alimentación permanentes o cables alargadores?</p>	<p>Conecte el cable de alimentación de la impresora directamente a una toma de alimentación eléctrica debidamente conectada a tierra.</p>	<p>Vaya al paso 8.</p>
<p><b>Paso 8</b> Compruebe si un extremo del cable de la impresora está enchufado a un puerto de la impresora y el otro, al equipo, al servidor de impresión, a una opción o a otro dispositivo de red.</p> <p>¿El cable de la impresora está correctamente conectado a la misma y al equipo, servidor de impresión, opción u otro dispositivo de red?</p>	<p>Vaya al paso 9.</p>	<p>Conecte el cable de la impresora correctamente a la misma y al equipo, servidor de impresión, opción u otro dispositivo de red.</p>
<p><b>Paso 9</b> Asegúrese de instalar todas las opciones de hardware correctamente y de extraer el material de embalaje.</p> <p>¿Están todas las opciones de hardware instaladas correctamente y el material de embalaje extraído?</p>	<p>Vaya al paso 10.</p>	<p>Apague la impresora, extraiga todo el material de embalaje y, a continuación, vuelva a instalar las opciones de hardware y encienda la impresora.</p>
<p><b>Paso 10</b> Compruebe si ha seleccionado los valores de puerto correctos en el controlador de la impresora.</p> <p>¿Los valores de puerto son correctos?</p>	<p>Vaya al paso 11.</p>	<p>Utilice los valores del controlador de la impresora correctos.</p>
<p><b>Paso 11</b> Compruebe el controlador de impresora instalado.</p> <p>¿Está instalado el controlador de impresora correcto?</p>	<p>Vaya al paso 12.</p>	<p>Instale el controlador de impresora correcto.</p>
<p><b>Paso 12</b> Apague la impresora, espere 10 segundos aproximadamente y, a continuación, vuelva a encenderla.</p> <p>¿Funciona la impresora?</p>	<p>El problema se ha solucionado.</p>	<p>Póngase en contacto con <a href="#">técnica, asistencia</a>.</p>

## La pantalla de la impresora está en blanco

Acción	Sí	No
<p><b>Paso 1</b> Pulse el botón de suspensión en el panel de control de la impresora.</p> <p>¿Aparece el mensaje <b>Lista</b> en el panel de control de la impresora?</p>	El problema se ha solucionado.	Vaya al paso 2.
<p><b>Paso 2</b> Apague la impresora, espere 10 segundos aproximadamente y, a continuación, vuelva a encenderla.</p> <p>¿Aparecen los mensajes <b>Espere</b> y <b>Lista</b> en la pantalla de la impresora?</p>	El problema se ha solucionado.	Apague la impresora y, a continuación, póngase en contacto con <a href="#">asistencia técnica</a> .

## Problemas de opciones

### No se puede detectar la opción interna

Acción	Sí	No
<p><b>Paso 1</b> Apague la impresora, espere unos 10 segundos aproximadamente y, a continuación, encienda la impresora.</p> <p>¿Funciona correctamente la opción interna?</p>	El problema se ha solucionado.	Vaya al paso 2.
<p><b>Paso 2</b> Compruebe si la opción interna está correctamente instalada en la placa de la controladora.</p> <ul style="list-style-type: none"> <li><b>a</b> Apague a impresora con el interruptor y desenchufe el cable de alimentación de la toma de corriente.</li> <li><b>b</b> Asegúrese de que la opción interna está instalada en el conector adecuado de la placa de la controladora.</li> <li><b>c</b> Conecte el cable de alimentación a la impresora y, a continuación, a un enchufe con toma de tierra. Encienda la impresora.</li> </ul> <p>¿Está bien conectada la opción interna en la placa de la controladora?</p>	Vaya al paso 3.	Conecte la opción interna a la placa de la controladora.
<p><b>Paso 3</b> Imprima una página de valores de menú y compruebe si la opción interna aparece en la lista de Funciones instaladas.</p> <p>¿Aparece la opción interna en la página de valores del menú?</p>	Vaya al paso 4.	Vuelva a instalar la opción interna.
<p><b>Paso 4</b></p> <ul style="list-style-type: none"> <li><b>a</b> Compruebe si la opción interna está seleccionada. Es posible que sea necesario añadir manualmente la opción interna en el controlador de la impresora para que esté disponible para los trabajos de impresión. Para obtener más información, consulte <a href="#">“Adición de opciones disponibles en el controlador de impresión” en la página 46</a>.</li> <li><b>b</b> Vuelva a enviar el trabajo de impresión.</li> </ul> <p>¿Funciona correctamente la opción interna?</p>	El problema se ha solucionado.	Póngase en contacto con <a href="#">técnica, asistencia</a> .

## Problemas de bandeja

Acción	Sí	No
<p><b>Paso 1</b></p> <p><b>a</b> Extraiga la bandeja y, a continuación, pruebe una o varias de las siguientes acciones:</p> <ul style="list-style-type: none"> <li>• Compruebe que el papel está bien introducido y que no hay atascos.</li> <li>• Compruebe que los indicadores de tamaño del papel de las guías están alineadas con los indicadores del tamaño de papel de la bandeja.</li> <li>• Si está imprimiendo en papel de tamaño personalizado, asegúrese de que las guías de papel se apoyan en los bordes del papel.</li> <li>• Asegúrese de que el papel no exceda el indicador de capacidad máxima de papel.</li> <li>• Asegúrese de que el papel esté bien colocado en la bandeja.</li> </ul> <p><b>b</b> Compruebe si la bandeja se cierra correctamente.</p> <p>¿La bandeja funciona?</p>	El problema se ha solucionado.	Vaya al paso 2.
<p><b>Paso 2</b></p> <p><b>a</b> Apague la impresora, espere 10 segundos aproximadamente y, a continuación, enciéndala de nuevo.</p> <p><b>b</b> Vuelva a enviar el trabajo de impresión.</p> <p>¿La bandeja funciona?</p>	El problema se ha solucionado.	Vaya al paso 3.
<p><b>Paso 3</b></p> <p>Compruebe si se ha instalado la bandeja y la impresora la ha reconocido. Imprima una página de valores de menú y, a continuación, compruebe si la bandeja aparece en la lista Opciones instaladas.</p> <p>¿Aparece la bandeja en la página de valores de menú?</p>	Vaya al paso 4.	Vuelva a instalar la bandeja. Para obtener más información, consulte la documentación de instalación incluida con la bandeja.
<p><b>Paso 4</b></p> <p>Compruebe si la bandeja está disponible en el controlador de la impresora.</p> <p><b>Nota:</b> Si es necesario, añada manualmente la bandeja en el controlador de la impresora para que esté disponible para los trabajos de impresión. Para obtener más información, consulte <a href="#">“Adición de opciones disponibles en el controlador de impresión” en la página 46</a>.</p> <p>¿La bandeja está disponible en el controlador de la impresora?</p>	El problema se ha solucionado.	Póngase en contacto con <a href="#">técnica, asistencia</a> .

**No se detecta la tarjeta de memoria.**

Acción	Sí	No
<p>Compruebe que la tarjeta de memoria está instalada.</p> <p><b>a</b> Instale la tarjeta de memoria. Para obtener más información, consulte <a href="#">“Instalación de una tarjeta de memoria” en la página 30.</a></p> <p><b>Nota:</b> Compruebe si la tarjeta de memoria está conectada correctamente a la placa controladora de la impresora.</p> <p><b>b</b> Imprima una página de valores de menú y compruebe si la tarjeta aparece en la lista Opciones instaladas.</p> <p>¿Aparece la tarjeta en la lista Opciones instaladas?</p>	El problema se ha solucionado.	Póngase en contacto con <a href="#">técnica, asistencia.</a>

**El puerto de soluciones interno no funciona adecuadamente**

Acción	Sí	No
<p><b>Paso 1</b></p> <p>Asegúrese de que el puerto de soluciones interno (ISP) está instalado.</p> <p><b>a</b> Instale el ISP. Para obtener más información, consulte <a href="#">“Instalación de un puerto de soluciones interno” en la página 33.</a></p> <p><b>b</b> Imprima una página de valores de menú y, a continuación, compruebe si el ISP aparece en la lista Opciones instaladas.</p> <p>¿Aparece el ISP en la lista Opciones instaladas?</p>	Vaya al paso 2.	Compruebe si tiene un ISP admitido. <b>Nota:</b> Puede que un ISP de otra impresora no funcione en esta.
<p><b>Paso 2</b></p> <p>Compruebe el cable y la conexión del ISP.</p> <p><b>a</b> Utilice el cable correcto y, a continuación, asegúrese de que está conectado correctamente al ISP.</p> <p><b>b</b> Compruebe si el cable de interfaz de la solución de ISP está conectado correctamente en el receptáculo de la placa del controlador.</p> <p><b>Nota:</b> El cable de interfaz de la solución de ISP y el receptáculo de la placa del controlador están identificados por colores.</p> <p>¿El puerto de soluciones interno funciona correctamente?</p>	El problema se ha solucionado.	Póngase en contacto con <a href="#">técnica, asistencia.</a>

**La tarjeta de interfaz paralelo/USB no funciona correctamente**

Acción	Sí	No
<p><b>Paso 1</b></p> <p>Asegúrese de que el USB o la tarjeta de interfaz paralelo están instalados.</p> <p><b>a</b> Instale el USB o la tarjeta de interfaz paralelo. Para obtener más información, consulte <a href="#">“Instalación de un puerto de soluciones interno” en la página 33.</a></p> <p><b>b</b> Imprima una página de valores de menú y, a continuación, compruebe si el USB o la tarjeta de interfaz paralelo aparecen en la lista Opciones instaladas.</p> <p>¿Aparecen el USB o la tarjeta de interfaz paralelo en la lista Opciones instaladas?</p>	Vaya al paso 2.	Compruebe si tiene un USB o una tarjeta de interfaz paralelo admitidos. <b>Nota:</b> Puede que un USB o una tarjeta de interfaz paralelo de otra impresora no funcionen en esta.

Acción	Sí	No
<p><b>Paso 2</b></p> <p>Compruebe la conexión del cable y del USB o de la tarjeta de interfaz paralelo.</p> <p>Utilice el cable correcto y, a continuación, asegúrese de que está conectado correctamente al USB o a la tarjeta de interfaz paralelo.</p> <p>¿Funciona correctamente el USB o la tarjeta de interfaz paralelo?</p>	El problema se ha solucionado.	Póngase en contacto con <a href="#">técnica, asistencia</a> .

## Problemas de alimentación del papel

### El papel se atasca frecuentemente

Acción	Sí	No
<p><b>Paso 1</b></p> <p><b>a</b> Extraiga la bandeja y, a continuación, pruebe una o varias de las siguientes acciones:</p> <ul style="list-style-type: none"> <li>• Asegúrese de que el papel esté bien colocado en la bandeja.</li> <li>• Compruebe que los indicadores de tamaño del papel de las guías están alineadas con los indicadores del tamaño de papel de la bandeja.</li> <li>• Compruebe que las guías de papel están alineadas con los bordes del papel.</li> <li>• Asegúrese de que el papel no exceda el indicador de capacidad máxima de papel.</li> <li>• Compruebe que está imprimiendo en un tipo y tamaño de papel recomendado.</li> </ul> <p><b>b</b> Inserte la bandeja correctamente.</p> <p>Si la recuperación de atasco está activada, entonces los trabajos de impresión se volverán a imprimir de forma automática.</p> <p>¿Se siguen produciendo atascos de papel con frecuencia?</p>	Vaya al paso 2.	El problema se ha solucionado.
<p><b>Paso 2</b></p> <p><b>a</b> Cargue papel de un paquete nuevo.</p> <p><b>Nota:</b> El papel está mojado debido al alto nivel de humedad. Guarde el papel en su embalaje original hasta que lo vaya a utilizar.</p> <p><b>b</b> Vuelva a enviar el trabajo de impresión.</p> <p>¿Se siguen produciendo atascos de papel con frecuencia?</p>	Vaya al paso 3.	El problema se ha solucionado.
<p><b>Paso 3</b></p> <p><b>a</b> Revise las sugerencias para evitar atascos de papel. para obtener más información, consulte <a href="#">“Cómo evitar atascos” en la página 231</a>.</p> <p><b>b</b> Siga las recomendaciones y, a continuación, reenvíe el trabajo de impresión.</p> <p>¿Se siguen produciendo atascos de papel con frecuencia?</p>	Póngase en contacto con <a href="#">técnica, asistencia</a> .	El problema se ha solucionado.

## El mensaje Atasco de papel permanece después de haber eliminado el atasco

Acción	Sí	No
<p>Compruebe si hay papel atascado en todo el trayecto del papel.</p> <p><b>a</b> Extraiga el papel atascado.</p> <p><b>b</b> En el panel de control de la impresora, toque <b>Continuar</b> para borrar el mensaje.</p> <p>¿Sigue apareciendo el mensaje de atasco de papel?</p>	<p>Póngase en contacto con <a href="#">técnica, asistencia</a>.</p>	<p>El problema se ha solucionado.</p>

## Las páginas atascadas no se vuelven a imprimir

Acción	Sí	No
<p>Active la recuperación de atascos.</p> <p><b>a</b> En la pantalla de inicio, navegue hasta:</p> <p> &gt;Valores &gt;Valores generales &gt;Recuperación de impresión</p> <p><b>b</b> En el menú Recuperación de atasco, toque las flechas para desplazarse a <b>Activado</b> o <b>Automático</b>.</p> <p><b>c</b> Pulse <b>Enviar</b>.</p> <p>¿Se vuelven a imprimir las páginas tras un atasco?</p>	<p>El problema se ha solucionado.</p>	<p>Póngase en contacto con <a href="#">técnica, asistencia</a>.</p>

# Solución de problemas de impresión

## Problemas de impresión

### No se imprimen los archivos PDF en varios idiomas

Acción	Sí	No
<p><b>Paso 1</b></p> <p><b>a</b> Compruebe si las opciones de impresión de la salida PDF están definidas para incrustar todas las fuentes. Para obtener más información, consulte la documentación suministrada con Adobe Acrobat.</p> <p><b>b</b> Genere un nuevo archivo PDF y, a continuación, vuelva a enviar el trabajo de impresión.</p> <p>¿Los archivos se imprimen?</p>	<p>El problema se ha solucionado.</p>	<p>Vaya al paso 2.</p>
<p><b>Paso 2</b></p> <p><b>a</b> Abra el documento que desea imprimir en Adobe Acrobat.</p> <p><b>b</b> Haga clic en <b>Archivo &gt;Imprimir &gt;Avanzado &gt;Imprimir como imagen &gt;Aceptar &gt;Aceptar</b>.</p> <p>¿Los archivos se imprimen?</p>	<p>El problema se ha solucionado.</p>	<p>Póngase en contacto con <a href="#">técnica, asistencia</a>.</p>

## Aparición de un mensaje de error al leer la unidad flash

Acción	Sí	No
<p><b>Paso 1</b> Compruebe que se ha introducido la unidad flash en el puerto USB frontal. <b>Nota:</b> La unidad flash no funcionará si se introduce en el puerto USB posterior.</p> <p>¿Está introducida la unidad flash en el puerto USB frontal?</p>	Vaya al paso 2.	Inserte la unidad flash en el puerto USB frontal.
<p><b>Paso 2</b> Compruebe si el indicador del panel de control de la impresora parpadea en verde. <b>Nota:</b> Si la impresora está ocupada, el indicador parpadeará en verde.</p> <p>¿El indicador está parpadeando en verde?</p>	Espere hasta que la impresora esté preparada, consulte la lista de trabajos en espera.y, a continuación, imprima los documentos.	Vaya al paso 3.
<p><b>Paso 3</b> <b>a</b> Compruebe si hay algún mensaje de error en la pantalla. <b>b</b> Borrar el mensaje.</p> <p>¿Continúa apareciendo el mensaje de error?</p>	Vaya al paso 4.	El problema se ha solucionado.
<p><b>Paso 4</b> Compruebe que la unidad flash es compatible. Para obtener más información sobre los dispositivos de memoria flash USB probados y aprobados, visite <a href="#">“Unidades flash y tipos de archivo admitidos” en la página 80.</a></p> <p>¿Continúa apareciendo el mensaje de error?</p>	Vaya al paso 5.	El problema se ha solucionado.
<p><b>Paso 5</b> Compruebe si el personal de asistencia técnica ha desactivado el puerto USB.</p> <p>¿Continúa apareciendo el mensaje de error?</p>	Póngase en contacto con <a href="#">técnica, asistencia.</a>	El problema se ha solucionado.

## No se imprimen los trabajos de impresión

Acción	Sí	No
<p><b>Paso 1</b> <b>a</b> En el documento que está intentando imprimir, abra el cuadro de diálogo Imprimir y compruebe si ha seleccionado la impresora correcta. <b>Nota:</b> Si la impresora no es la predeterminada, debe seleccionar la impresora para cada documento que desee imprimir. <b>b</b> Vuelva a enviar el trabajo de impresión.</p> <p>¿Los trabajos se imprimen?</p>	El problema se ha solucionado.	Vaya al paso 2.

Acción	Sí	No
<p><b>Paso 2</b></p> <p><b>a</b> Compruebe si la impresora está enchufada y encendida, y si aparece el mensaje <b>Listo</b> en la pantalla de la impresora.</p> <p><b>b</b> Vuelva a enviar el trabajo de impresión.</p> <p>¿Los trabajos se imprimen?</p>	El problema se ha solucionado.	Vaya al paso 3.
<p><b>Paso 3</b></p> <p>Si aparece un mensaje de error en la pantalla de la impresora, borre el mensaje.</p> <p><b>Nota:</b> La impresora continuará imprimiendo después de borrar el mensaje.</p> <p>¿Los trabajos se imprimen?</p>	El problema se ha solucionado.	Vaya al paso 4.
<p><b>Paso 4</b></p> <p><b>a</b> Compruebe si los puertos (USB, serie o Ethernet) funcionan y si los cables están bien conectados al equipo y a la impresora.</p> <p><b>Nota:</b> Para obtener más información, consulte la documentación de instalación incluida con la impresora.</p> <p><b>b</b> Vuelva a enviar el trabajo de impresión.</p> <p>¿Los trabajos se imprimen?</p>	El problema se ha solucionado.	Vaya al paso 5.
<p><b>Paso 5</b></p> <p><b>a</b> Apague la impresora, espere 10 segundos aproximadamente y, a continuación, enciéndala de nuevo.</p> <p><b>b</b> Vuelva a enviar el trabajo de impresión.</p> <p>¿Los trabajos se imprimen?</p>	El problema se ha solucionado.	Vaya al paso 6.
<p><b>Paso 6</b></p> <p><b>a</b> Desinstale el software de la impresora y vuelva a instalarlo. Para obtener más información, consulte <a href="#">“Instalación de la impresora” en la página 45</a>.</p> <p><b>Nota:</b> El software de la impresora está disponible en <a href="http://www.dell.com/support/printers">www.dell.com/support/printers</a>.</p> <p><b>b</b> Vuelva a enviar el trabajo de impresión.</p> <p>¿Los trabajos se imprimen?</p>	El problema se ha solucionado.	Contacto <a href="#">asistencia técnica</a> .





## Los trabajos confidenciales u otro tipo de trabajos retenidos no se imprimen

**Nota:** los trabajos de impresión Confidencial, Verificar, Reservar y Repetir se pueden eliminar si la impresora necesita más memoria para procesar trabajos retenidos adicionales.

Acción	Sí	No
<p><b>Paso 1</b></p> <p>Abra la carpeta de trabajos en espera en la pantalla de la impresora y, a continuación, verifique que en la lista aparece su trabajo de impresión.</p> <p>¿Aparece su trabajo de impresión en la carpeta de trabajos en espera?</p>	Vaya al paso 2.	<p>Seleccione una de las opciones de Imprimir y poner en espera, y, a continuación, vuelva a enviar el trabajo de impresión. Para obtener más información, consulte <a href="#">“Impresión de trabajos confidenciales y otros trabajos retenidos” en la página 82.</a></p>
<p><b>Paso 2</b></p> <p>El trabajo de impresión podría contener un error de formato o datos no válidos.</p> <ul style="list-style-type: none"> <li>• Elimine el trabajo de impresión y, a continuación, envíelo de nuevo.</li> <li>• Para archivos PDF, genere un PDF nuevo y, a continuación vuelva a imprimirlo.</li> </ul> <p>Si está imprimiendo desde Internet, es posible que la impresora esté leyendo varios nombres de trabajos de impresión creyendo que son duplicados y los borre todos excepto el primero.</p> <p><b>Para usuarios de Windows</b></p> <ol style="list-style-type: none"> <li>a Abra la carpeta Propiedades de impresión.</li> <li>b En el cuadro de diálogo Imprimir y poner en espera, seleccione la casilla de verificación “Conservar documentos duplicados”.</li> <li>c Introducir un número de PIN.</li> </ol> <p><b>Para usuarios de Macintosh</b></p> <p>Guardar cada trabajo de impresión, nombrar cada nombre de un modo distinto y, a continuación, enviar los trabajos por separado a la impresora.</p> <p>¿Se imprime el trabajo?</p>	El problema se ha solucionado.	Vaya al paso 3.
<p><b>Paso 3</b></p> <p>Elimine algunos de los trabajos en espera para liberar memoria adicional de la impresora.</p> <p>¿Se imprime el trabajo?</p>	El problema se ha solucionado.	Agregar memoria adicional a la impresora.

## El trabajo de impresión tarda más de lo esperado

Acción	Sí	No
<p><b>Paso 1</b> Cambiar los valores medioambientales de la impresora.</p> <p><b>a</b> En el panel de control de la impresora, navegue hasta:</p> <p> &gt;Valores &gt;Valores generales</p> <p><b>b</b> Seleccione <b>Modo económico</b> o <b>Modo silencioso</b> y, a continuación, seleccione <b>Desactivado</b>.</p> <p><b>Nota:</b> La desactivación del Modo económico o del Modo silencioso puede aumentar el consumo de energía o de suministros, o ambos.</p> <p>¿Se ha impreso el trabajo?</p>	El problema se ha solucionado.	Vaya al paso 2.
<p><b>Paso 2</b> Reduzca el número y el tamaño de las fuentes, el número y la complejidad de imágenes y el número de páginas del trabajo de impresión y, a continuación, vuelva a enviar el trabajo.</p> <p>¿Se ha impreso el trabajo?</p>	El problema se ha solucionado.	Vaya al paso 3.
<p><b>Paso 3</b></p> <p><b>a</b> Elimine los trabajos en espera almacenados en la memoria de la impresora.</p> <p><b>b</b> Vuelva a enviar el trabajo de impresión.</p> <p>¿Se ha impreso el trabajo?</p>	El problema se ha solucionado.	Vaya al paso 4.
<p><b>Paso 4</b></p> <p><b>a</b> Desactive la función Protección de página. En el panel de control de la impresora, navegue hasta:</p> <p> &gt;Valores &gt;Valores generales &gt;Recuperación de impresión &gt;Protección de página &gt;Desactivada</p> <p><b>b</b> Vuelva a enviar el trabajo de impresión.</p> <p>¿Se ha impreso el trabajo?</p>	El problema se ha solucionado.	Vaya al paso 5.
<p><b>Paso 5</b></p> <p><b>a</b> Compruebe si las conexiones de los cables con la impresora y el servidor de impresión están bien fijadas. Para obtener más información, consulte la documentación de instalación que se facilita con la impresora.</p> <p><b>b</b> Vuelva a enviar el trabajo de impresión.</p> <p>¿Se ha impreso el trabajo?</p>	El problema se ha solucionado.	Vaya al paso 6.
<p><b>Paso 6</b> Instale memoria adicional en la impresora y, a continuación, vuelva a enviar el trabajo de impresión.</p> <p>¿Se ha impreso el trabajo?</p>	El problema se ha solucionado.	Póngase en contacto con <a href="#">técnica, asistencia</a> .

## El trabajo se imprime desde la bandeja incorrecta o en el papel incorrecto

Acción	Sí	No
<p><b>Paso 1</b></p> <p><b>a</b> Compruebe que está imprimiendo en un papel admitido por la bandeja.</p> <p><b>b</b> Vuelva a enviar el trabajo de impresión.</p> <p>¿El trabajo se ha impreso desde la bandeja correcta o en el papel correcto?</p>	El problema se ha solucionado.	Vaya al paso 2.
<p><b>Paso 2</b></p> <p><b>a</b> En el menú Papel del panel de control de la impresora, defina el tamaño y el tipo del papel para que coincidan con el papel cargado en la bandeja.</p> <p><b>b</b> Vuelva a enviar el trabajo de impresión.</p> <p>¿El trabajo se ha impreso desde la bandeja correcta o en el papel correcto?</p>	El problema se ha solucionado.	Vaya al paso 3.
<p><b>Paso 3</b></p> <p><b>a</b> Según el sistema operativo, abra Preferencias de impresión o el cuadro de diálogo Imprimir y, a continuación, especifique el tipo de papel.</p> <p><b>b</b> Vuelva a enviar el trabajo de impresión.</p> <p>¿El trabajo se ha impreso desde la bandeja correcta o en el papel correcto?</p>	El problema se ha solucionado.	Vaya al paso 4.
<p><b>Paso 4</b></p> <p><b>a</b> Compruebe si las bandejas no se enlazan.</p> <p><b>b</b> Vuelva a enviar el trabajo de impresión.</p> <p>¿El trabajo se ha impreso desde la bandeja correcta o en el papel correcto?</p>	El problema se ha solucionado.	Póngase en contacto con <a href="#">técnica, asistencia</a> .

## Se imprimen caracteres incorrectos

Acción	Sí	No
<p><b>Paso 1</b></p> <p>Asegúrese de que la impresora no está en modo Rastreo hexadecimal.</p> <p><b>Nota:</b> Si aparece <b>Hex. preparado</b> en la pantalla de la impresora, apague la impresora y, a continuación, vuelva a encenderla para desactivar el modo Rastreo hexadecimal.</p> <p>¿Está la impresora en modo Rastreo hexadecimal?</p>	Desactive el modo Rastreo hexadecimal.	Vaya al paso 2.
<p><b>Paso 2</b></p> <p><b>a</b> En el panel de control de la impresora, seleccione <b>Red estándar</b> o <b>Red [x]</b> y, a continuación, establezca SmartSwitch como Activado.</p> <p><b>b</b> Vuelva a enviar el trabajo de impresión.</p> <p>¿Se imprimen los caracteres incorrectos?</p>	Póngase en contacto con <a href="#">técnica, asistencia</a> .	El problema se ha solucionado.

## No funciona el enlace de bandejas

### Notas:

- Las bandejas pueden detectar la longitud del papel.
- El alimentador multiuso no detecta automáticamente el tamaño del papel. Debe configurar el tamaño del papel desde el menú Tamaño/Tipo de papel.

Acción	Sí	No
<p><b>Paso 1</b></p> <p><b>a</b> Abra las bandejas y, a continuación, compruebe si contienen papel del mismo tamaño y tipo.</p> <ul style="list-style-type: none"> <li>• Compruebe que las guías de papel están en la posición adecuada para el tamaño de papel cargado en cada bandeja.</li> <li>• Compruebe que los indicadores de tamaño del papel de las guías están alineadas con los indicadores del tamaño de papel de la bandeja.</li> </ul> <p><b>b</b> Vuelva a enviar el trabajo de impresión.</p> <p>¿Se enlazan las bandejas correctamente?</p>	El problema se ha solucionado.	Vaya al paso 2.
<p><b>Paso 2</b></p> <p><b>a</b> En el panel de control de la impresora, defina el tipo y tamaño del papel, en el menú Papel, para que coincidan con el papel cargado en las bandejas que se van a enlazar.</p> <p><b>Nota:</b> El tamaño y el tipo de papel deben coincidir para que las bandejas se enlacen.</p> <p><b>b</b> Vuelva a enviar el trabajo de impresión.</p> <p>¿Se enlazan las bandejas correctamente?</p>	El problema se ha solucionado.	Póngase en contacto con <a href="#">técnica, asistencia</a> .

## Los trabajos grandes no se clasifican

Acción	Sí	No
<p><b>Paso 1</b></p> <p><b>a</b> En el menú Acabado del panel de control de la impresora, defina Clasificar como (1,2,3) (1,2,3).</p> <p><b>b</b> Vuelva a enviar el trabajo de impresión.</p> <p>¿El trabajo se ha impreso y clasificado correctamente?</p>	El problema se ha solucionado.	Vaya al paso 2.
<p><b>Paso 2</b></p> <p><b>a</b> En el software de la impresora, defina Clasificar como (1,2,3) (1,2,3).</p> <p><b>Nota:</b> Si define Clasificar como (1,1,1) (2,2,2) en el software, se anulará el valor del menú Acabado.</p> <p><b>b</b> Vuelva a enviar el trabajo de impresión.</p> <p>¿El trabajo se ha impreso y clasificado correctamente?</p>	El problema se ha solucionado.	Vaya al paso 3.

Acción	Sí	No
<p><b>Paso 3</b></p> <p>Reduzca la complejidad del trabajo de impresión al eliminar el número y el tamaño de las fuentes, el número y complejidad de imágenes y el número de páginas del trabajo.</p> <p>¿El trabajo se ha impreso y clasificado correctamente?</p>	El problema se ha solucionado.	Póngase en contacto con <a href="#">técnica, asistencia</a> .

## Se producen saltos de página inesperados

Acción	Sí	No
<p>Aumente el tiempo de espera de impresión.</p> <p><b>a</b> En la pantalla de inicio, navegue hasta:</p> <p> &gt;Valores &gt;Valores generales &gt;Tiempos de espera</p> <p><b>b</b> Aumente el valor de Espera de impresión y, a continuación, seleccione <b>Enviar</b>.</p> <p><b>c</b> Vuelva a enviar el trabajo de impresión.</p> <p>¿El archivo se ha impreso correctamente?</p>	El problema se ha solucionado.	Compruebe si el archivo original tiene saltos de página manuales.

## Problemas de calidad de impresión

### Los caracteres tienen bordes dentados o desiguales

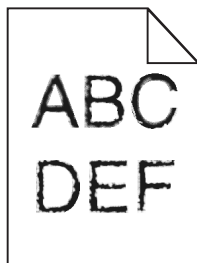

Acción	Sí	No
<p><b>Paso 1</b></p> <p><b>a</b> Imprima una lista de muestra de fuentes para comprobar que la impresora admita las fuentes que está utilizando.</p> <p><b>1</b> En el panel de control de la impresora, navegue hasta:</p> <p> &gt;Informes &gt;Imprimir fuentes</p> <p><b>2</b> Pulse <b>Fuentes PCL</b> o <b>Fuentes PostScript</b>.</p> <p><b>b</b> Utilice una fuente admitida por la impresora o instale la que desee. Si desea obtener más información, póngase en contacto con el personal de asistencia técnica.</p> <p><b>c</b> Vuelva a enviar el trabajo de impresión.</p> <p>¿Las impresiones continúan teniendo caracteres con bordes dentados o desiguales?</p>	Vaya al paso 2.	El problema se ha solucionado.

Acción	Sí	No
<p><b>Paso 2</b></p> <p><b>a</b> Utilice una fuente admitida por la impresora o instale la que desee utilizar en su equipo. Si desea obtener más información, póngase en contacto con el personal de asistencia técnica.</p> <p><b>b</b> Vuelva a enviar el trabajo de impresión.</p> <p>¿Las impresiones continúan teniendo caracteres con bordes dentados o desiguales?</p>	<p>Póngase en contacto con <a href="#">técnica, asistencia</a>.</p>	<p>El problema se ha solucionado.</p>

## La impresora imprime páginas en blanco

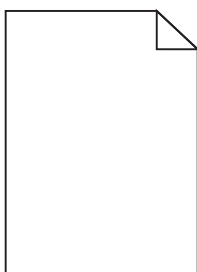

Acción	Sí	No
<p><b>Paso 1</b></p> <p><b>a</b> Asegúrese de que no queden restos de material de embalaje en la unidad de imagen.</p> <ol style="list-style-type: none"> <li>1 Extraiga el cartucho de tóner y, a continuación, la unidad de imagen.</li> <li>2 Asegúrese de que el material de embalaje se haya extraído correctamente de la unidad de imagen.</li> </ol> <p><b>Advertencia—Posibles daños:</b> No exponga la unidad de imagen a la luz directa durante más de diez minutos. Una exposición prolongada a la luz puede producir problemas de calidad de impresión.</p> <ol style="list-style-type: none"> <li>3 Vuelva a instalar la unidad de imagen y, a continuación, el cartucho.</li> </ol> <p><b>b</b> Vuelva a enviar el trabajo de impresión.</p> <p>¿Siguen imprimiéndose páginas en blanco?</p>	<p>Vaya al paso 2.</p>	<p>El problema se ha solucionado.</p>
<p><b>Paso 2</b></p> <p><b>a</b> Redistribuya el tóner en la unidad de imagen.</p> <ol style="list-style-type: none"> <li>1 Extraiga el cartucho de tóner y, a continuación, la unidad de imagen.</li> <li>2 Agite firmemente la unidad de imagen.</li> </ol> <p><b>Advertencia—Posibles daños:</b> No exponga la unidad de imagen a la luz directa durante más de diez minutos. Una exposición prolongada a la luz puede producir problemas de calidad de impresión.</p> <ol style="list-style-type: none"> <li>3 Vuelva a instalar la unidad de imagen y, a continuación, el cartucho.</li> </ol> <p><b>b</b> Vuelva a enviar el trabajo de impresión.</p> <p>¿Siguen imprimiéndose páginas en blanco?</p>	<p>Vaya al paso 3.</p>	<p>El problema se ha solucionado.</p>

Acción	Sí	No
<p><b>Paso 3</b> Sustituya la unidad de imagen y vuelva a enviar el trabajo de impresión.</p> <p>¿Siguen imprimiéndose páginas en blanco?</p>	Póngase en contacto con <a href="#">técnica, asistencia</a> .	El problema se ha solucionado.

## Páginas o imágenes recortadas

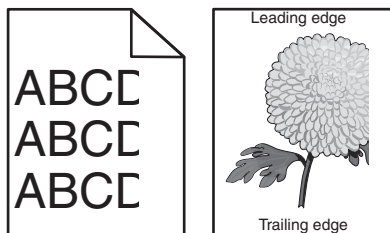

Acción	Sí	No
<p><b>Paso 1</b></p> <p><b>a</b> Mueva las guías de anchura y longitud de la bandeja hasta las posiciones correctas para el papel cargado.</p> <p><b>b</b> Vuelva a enviar el trabajo de impresión.</p> <p>¿Está recortada la página o la imagen?</p>	Vaya al paso 2.	El problema se ha solucionado.
<p><b>Paso 2</b></p> <p>En el panel de control de la impresora, en el menú Papel, defina el tipo y tamaño del papel para que coincidan con el papel cargado en la bandeja.</p> <p>¿Coinciden el tipo y el tamaño del papel con el papel cargado en la bandeja?</p>	Vaya al paso 3.	<p>Realice al menos una de las acciones siguientes:</p> <ul style="list-style-type: none"> <li>• Especifique el tamaño del papel en los valores de la bandeja para que coincida con el papel cargado en esta.</li> <li>• Cambie el papel cargado en la bandeja para que coincida con el tamaño de papel especificado en los valores de la bandeja.</li> </ul>
<p><b>Paso 3</b></p> <p><b>a</b> Según el sistema operativo, especifique el tamaño del papel en Preferencias de impresión o en el cuadro de diálogo Imprimir.</p> <p><b>b</b> Vuelva a enviar el trabajo de impresión.</p> <p>¿Está recortada la página o la imagen?</p>	Vaya al paso 4.	El problema se ha solucionado.

Acción	Sí	No
<p><b>Paso 4</b></p> <p><b>a</b> Vuelva a instalar la unidad de imagen.</p> <ol style="list-style-type: none"> <li>1 Extraiga el cartucho de tóner.</li> <li>2 Extraiga la unidad de imagen.</li> </ol> <p><b>Advertencia—Posibles daños:</b> No exponga la unidad de imagen a la luz directa durante más de diez minutos. Una exposición prolongada a la luz puede producir problemas de calidad de impresión.</p> <ol style="list-style-type: none"> <li>3 Instale la unidad de imagen y, a continuación, el cartucho.</li> </ol> <p><b>b</b> Vuelva a enviar el trabajo de impresión.</p> <p>¿Está recortada la página o la imagen?</p>	<p>Póngase en contacto con <a href="#">técnica, asistencia</a>.</p>	<p>El problema se ha solucionado.</p>

### Las impresiones en transparencias de color aparecen oscuras cuando se proyectan.

**Nota:** Este problema se produce cuando se proyectan transparencias con retroproyectores reflectantes. Para obtener la mejor calidad de proyección del color, se recomienda el uso de retroproyectores transmisivos.

Acción	Sí	No
<p><b>Paso 1</b></p> <p>Desde el panel de control de la impresora, asegúrese de que el valor de tipo de papel está definido en Transparencia.</p> <p>¿Es correcto el valor de tipo de papel?</p>	<p>Vaya al paso 2.</p>	<p>Defina el tipo de papel en Transparencia.</p>
<p><b>Paso 2</b></p> <p>Reduzca la oscuridad del tóner y reenvíe el trabajo de impresión.</p> <p>¿Se ve más clara la impresión en la transparencia de color?</p>	<p>El problema se ha solucionado.</p>	<p>Vaya al paso 3.</p>
<p><b>Paso 3</b></p> <p>Asegúrese de que está utilizando el tipo recomendado de transparencia de color y reenvíe el trabajo de impresión.</p> <p>¿Se ve más clara la impresión en la transparencia de color?</p>	<p>El problema se ha solucionado.</p>	<p>Póngase en contacto con <a href="#">técnica, asistencia</a>.</p>

### Imágenes borrosas en las impresiones

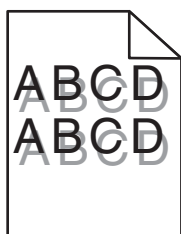



Acción	Sí	No
<p><b>Paso 1</b> Cargue en la bandeja papel de tipo y peso correctos.</p> <p>¿Se ha cargado en la bandeja papel de tipo y peso correctos?</p>	Vaya al paso 2.	Cargue en la bandeja papel de tipo y peso correctos.
<p><b>Paso 2</b> En el panel de control de la impresora, en el menú Papel, defina el tipo y el peso del papel para que coincidan con el papel cargado en la bandeja.</p> <p>¿Se ha definido en la bandeja el tipo y el peso del papel cargado?</p>	Vaya al paso 3.	Cambie el papel cargado en la bandeja para que coincida con el tipo y el peso de papel especificados en los valores de la bandeja.
<p><b>Paso 3</b></p> <p><b>a</b> Según el sistema operativo, especifique el tipo y el peso del papel en Preferencias de impresión o en el cuadro de diálogo Imprimir.</p> <p><b>b</b> Vuelva a enviar el trabajo de impresión.</p> <p>¿Siguen apareciendo imágenes borrosas en las impresiones?</p>	Vaya al paso 4.	El problema se ha solucionado.
<p><b>Paso 4</b> Sustituya la unidad de imagen y vuelva a enviar el trabajo de impresión.</p> <p>¿Siguen apareciendo imágenes borrosas en las impresiones?</p>	Póngase en contacto con <a href="#">técnica, asistencia</a> .	El problema se ha solucionado.

## Se imprime un fondo gris

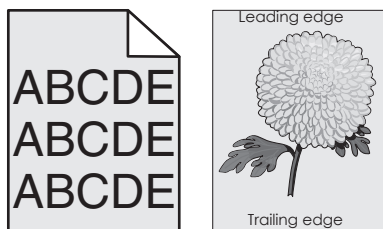

Acción	Sí	No
<p><b>Paso 1</b> Compruebe si la opción Permitir eliminación de fondo está desactivada.</p> <p><b>a</b> En el menú Valores generales, active Permitir eliminación de fondo.</p> <p><b>b</b> Vuelva a enviar el trabajo de impresión.</p> <p>¿Ha desaparecido el fondo gris de las impresiones?</p>	El problema se ha solucionado.	Vaya al paso 2.

Acción	Sí	No
<p><b>Paso 2</b></p> <p>Ajuste la intensidad del tóner a un valor más suave.</p> <p><b>a</b> En el menú Calidad, seleccione un valor menor para reducir la intensidad del tóner.</p> <ul style="list-style-type: none"> <li>• El valor predeterminado de fábrica es 4.</li> <li>• Si el modo de impresión es Solo negro, el valor 5 aumenta la densidad del tóner y la oscuridad para todos los trabajos de impresión.</li> </ul> <p><b>b</b> Vuelva a enviar el trabajo de impresión.</p> <p>¿Ha desaparecido el fondo gris de las impresiones?</p>	El problema se ha solucionado.	Vaya al paso 3.
<p><b>Paso 3</b></p> <p>Vuelva a instalar el cartucho de tóner.</p> <p><b>a</b> Retire el cartucho.</p> <p><b>b</b> Instale el cartucho.</p> <p><b>c</b> Vuelva a enviar el trabajo de impresión.</p> <p>¿Ha desaparecido el fondo gris de las impresiones?</p>	El problema se ha solucionado.	Vaya al paso 4.
<p><b>Paso 4</b></p> <p>Compruebe que la opción de fondo que no es del todo blanco está seleccionada.</p> <p><b>a</b> Según su sistema operativo, configure el fondo que no es del todo blanco en Propiedades de impresión del cuadro de diálogo Imprimir.</p> <p><b>b</b> Vuelva a enviar el trabajo de impresión.</p> <p>¿Ha desaparecido el fondo gris de las impresiones?</p>	El problema se ha solucionado.	Póngase en contacto con <a href="#">técnica, asistencia</a> .

## Márgenes incorrectos en las impresiones

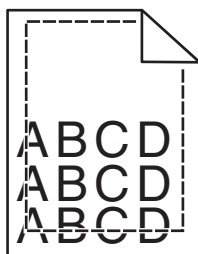

Acción	Sí	No
<p><b>Paso 1</b></p> <p><b>a</b> Mueva las guías de anchura y longitud de la bandeja hasta las posiciones correctas para el tamaño del papel cargado.</p> <p><b>b</b> Vuelva a enviar el trabajo de impresión.</p> <p>¿Son correctos los márgenes?</p>	El problema se ha solucionado.	Vaya al paso 2.

Acción	Sí	No
<p><b>Paso 2</b></p> <p>En el panel de control de la impresora, en el menú Papel, defina el tamaño del papel para que coincida con el papel cargado en la bandeja.</p> <p>¿Coincide el tamaño del papel con el papel cargado en la bandeja?</p>	Vaya al paso 3.	<p>Realice al menos una de las acciones siguientes:</p> <ul style="list-style-type: none"> <li>• Especifique el tamaño del papel en los valores de la bandeja para que coincida con el papel cargado en esta.</li> <li>• Cambie el papel cargado en la bandeja para que coincida con el tamaño de papel especificado en los valores de la bandeja.</li> </ul>
<p><b>Paso 3</b></p> <p><b>a</b> Según el sistema operativo, especifique el tamaño del papel en Preferencias de impresión o en el cuadro de diálogo Imprimir.</p> <p><b>b</b> Vuelva a enviar el trabajo de impresión.</p> <p>¿Son correctos los márgenes?</p>	El problema se ha solucionado.	Póngase en contacto con <a href="#">técnica, asistencia</a> .

## Curvatura del papel

Acción	Sí	No
<p><b>Paso 1</b></p> <p>Mueva las guías de anchura y longitud de la bandeja hasta las posiciones correctas para el tamaño del papel cargado.</p> <p>¿Están colocadas correctamente las guías de anchura y longitud?</p>	Vaya al paso 2.	Ajuste las guías de anchura y longitud.
<p><b>Paso 2</b></p> <p>En el panel de control de la impresora, en el menú Papel, defina el tipo y el peso del papel para que coincidan con el papel cargado en la bandeja.</p> <p>¿Coinciden el tipo y el peso del papel con el tipo y el peso del papel cargado en la bandeja?</p>	Vaya al paso 3.	Especifique el tipo y el peso del papel en los valores de la impresora para que coincidan con el papel cargado en la bandeja.
<p><b>Paso 3</b></p> <p><b>a</b> Según el sistema operativo, especifique el tipo y el peso del papel en Preferencias de impresión o en el cuadro de diálogo Imprimir.</p> <p><b>b</b> Vuelva a enviar el trabajo de impresión.</p> <p>¿Sigue curvado el papel?</p>	Vaya al paso 4.	El problema se ha solucionado.
<p><b>Paso 4</b></p> <p><b>a</b> Retire el papel de la bandeja de salida y dele la vuelta.</p> <p><b>b</b> Vuelva a enviar el trabajo de impresión.</p> <p>¿Sigue curvado el papel?</p>	Vaya al paso 5.	El problema se ha solucionado.

Acción	Sí	No
<p><b>Paso 5</b></p> <p><b>a</b> Cargue papel de un paquete nuevo.</p> <p><b>Nota:</b> El papel está mojado debido al alto nivel de humedad. Guarde el papel en su embalaje original hasta que lo vaya a utilizar.</p> <p><b>b</b> Vuelva a enviar el trabajo de impresión.</p> <p>¿Sigue curvado el papel?</p>	<p>Póngase en contacto con <a href="#">técnica, asistencia</a>.</p>	<p>El problema se ha solucionado.</p>

## Irregularidades de impresión

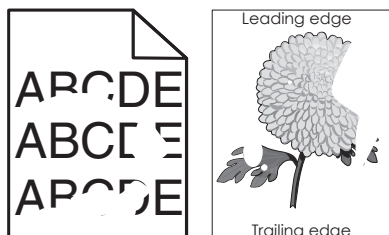

Acción	Sí	No
<p><b>Paso 1</b></p> <p><b>a</b> Mueva las guías de anchura y longitud de la bandeja hasta las posiciones correctas para el tamaño del papel cargado en la bandeja.</p> <p><b>b</b> Vuelva a enviar el trabajo de impresión.</p> <p>¿Siguen apareciendo irregularidades de impresión?</p>	<p>Vaya al paso 2.</p>	<p>El problema se ha solucionado.</p>
<p><b>Paso 2</b></p> <p>En el panel de control de la impresora, en el menú Papel, defina el tipo y tamaño del papel para que coincidan con el papel cargado en la bandeja.</p> <p>¿Coinciden los valores de la impresora con el tipo y el peso del papel cargado en la bandeja?</p>	<p>Vaya al paso 3.</p>	<p>Especifique el tipo y el tamaño del papel en los valores de la impresora para que coincidan con el papel cargado en la bandeja.</p>
<p><b>Paso 3</b></p> <p><b>a</b> Según el sistema operativo, especifique el tipo y el peso del papel en Preferencias de impresión o en el cuadro de diálogo Imprimir.</p> <p><b>b</b> Vuelva a enviar el trabajo de impresión.</p> <p>¿Siguen apareciendo irregularidades de impresión?</p>	<p>Vaya al paso 4.</p>	<p>El problema se ha solucionado.</p>
<p><b>Paso 4</b></p> <p>Revise el papel cargado en la bandeja para comprobar si las terminaciones tienen una textura áspera o rugosa.</p> <p>¿Está imprimiendo en papel de textura áspera o rugosa?</p>	<p>En el panel de control de la impresora, en el menú Papel, defina la textura del papel para que coincida con el papel cargado en la bandeja.</p>	<p>Vaya al paso 5.</p>

Acción	Sí	No
<p><b>Paso 5</b></p> <p><b>a</b> Cargue papel de un paquete nuevo.</p> <p><b>Nota:</b> El papel está mojado debido al alto nivel de humedad. Guarde el papel en su embalaje original hasta que lo vaya a utilizar.</p> <p><b>b</b> Vuelva a enviar el trabajo de impresión.</p> <p>¿Siguen apareciendo irregularidades de impresión?</p>	Vaya al paso 6.	El problema se ha solucionado.
<p><b>Paso 6</b></p> <p>Sustituya la unidad de imagen y vuelva a enviar el trabajo de impresión.</p> <p>¿Siguen apareciendo irregularidades de impresión?</p>	Póngase en contacto con <a href="#">técnica, asistencia</a> o el proveedor de impresoras Dell.	El problema se ha solucionado.

## Defectos repetitivos en las impresiones

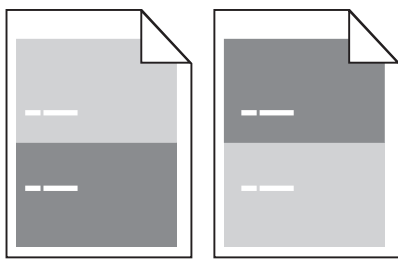

Acción	Sí	No
<p><b>Paso 1</b></p> <p>Mida la distancia entre los defectos.</p> <p>Busque una distancia entre los defectos que equivalga a:</p> <ul style="list-style-type: none"> <li>• 97 mm (3,82 pulg.)</li> <li>• 47 mm (1,85 pulg.)</li> <li>• 38 mm (1,5 pulg.)</li> </ul> <p>¿Es la distancia entre los defectos igual a una de las medidas que indicamos?</p>	Vaya al paso 2.	<p><b>1</b> Compruebe si la distancia entre los defectos es igual a 80 mm (3,1 pulg.).</p> <p><b>2</b> Tome nota de la distancia y póngase en contacto con <a href="#">técnica, asistencia</a> o el proveedor de impresoras Dell.</p>
<p><b>Paso 2</b></p> <p>Sustituya la unidad de imagen y vuelva a enviar el trabajo de impresión.</p> <p>¿Siguen apareciendo los defectos repetitivos?</p>	Póngase en contacto con <a href="#">técnica, asistencia</a> o el proveedor de impresoras Dell.	El problema se ha solucionado.

## La impresión es demasiado oscura

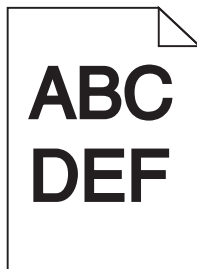

Acción	Sí	No
<p><b>Paso 1</b></p> <p><b>a</b> En el menú Calidad del panel de control de la impresora, reduzca la intensidad del tóner.</p> <p><b>Nota:</b> El valor predeterminado de fábrica es 8.</p> <p><b>b</b> Vuelva a enviar el trabajo de impresión.</p> <p>¿Sigue siendo demasiado oscura la impresión?</p>	Vaya al paso 2.	El problema se ha solucionado.
<p><b>Paso 2</b></p> <p><b>a</b> En el panel de control de la impresora, en el menú Papel, defina el tipo, la textura y el peso del papel para que coincidan con el papel cargado en la bandeja.</p> <p><b>b</b> Vuelva a enviar el trabajo de impresión.</p> <p>¿Se ha definido en la bandeja el tipo, la textura y el peso del papel cargado?</p>	Vaya al paso 3.	<p>Realice al menos una de las acciones siguientes:</p> <ul style="list-style-type: none"> <li>• Especifique el tipo, la textura y el peso del papel en los valores de la impresora para que coincidan con el papel cargado en la bandeja.</li> <li>• Cambie el papel cargado en la bandeja para que coincida con el tipo, la textura y el peso de papel especificados en los valores de la bandeja.</li> </ul>
<p><b>Paso 3</b></p> <p><b>a</b> Según el sistema operativo, especifique el tipo, la textura y el peso del papel en Preferencias de impresión o en el cuadro de diálogo Imprimir.</p> <p><b>b</b> Vuelva a enviar el trabajo de impresión.</p> <p>¿Sigue siendo demasiado oscura la impresión?</p>	Vaya al paso 4.	El problema se ha solucionado.
<p><b>Paso 4</b></p> <p>Revise el papel cargado en la bandeja para comprobar si las terminaciones tienen una textura áspera o rugosa.</p> <p>¿Está imprimiendo en papel de textura áspera o rugosa?</p>	En el panel de control de la impresora, en el menú Textura del papel, cambie el valor de la textura para que coincida con el papel en el que está imprimiendo.	Vaya al paso 5.

Acción	Sí	No
<p><b>Paso 5</b></p> <p><b>a</b> Cargue papel de un paquete nuevo.</p> <p><b>Nota:</b> El papel está mojado debido al alto nivel de humedad. Guarde el papel en su embalaje original hasta que lo vaya a utilizar.</p> <p><b>b</b> Vuelva a enviar el trabajo de impresión.</p> <p>¿Sigue siendo demasiado oscura la impresión?</p>	Vaya al paso 6.	El problema se ha solucionado.
<p><b>Paso 6</b></p> <p>Sustituya la unidad de imagen y vuelva a enviar el trabajo de impresión.</p> <p>¿Sigue siendo demasiado oscura la impresión?</p>	Póngase en contacto con <a href="#">técnica, asistencia</a> .	El problema se ha solucionado.

## La impresión es demasiado clara

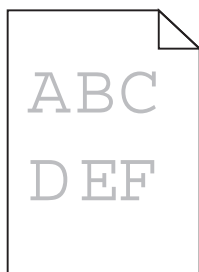

Acción	Sí	No
<p><b>Paso 1</b></p> <p><b>a</b> En el menú Calidad del panel de control de la impresora, aumente la intensidad del tóner.</p> <p><b>Nota:</b> El valor predeterminado de fábrica es 8.</p> <p><b>b</b> Vuelva a enviar el trabajo de impresión.</p> <p>¿Sigue siendo demasiado clara la impresión?</p>	Vaya al paso 2.	El problema se ha solucionado.
<p><b>Paso 2</b></p> <p>En el panel de control de la impresora, en el menú Papel, defina el tipo, la textura y el peso del papel para que coincidan con el papel cargado en la bandeja.</p> <p>¿Se ha definido en la bandeja el tipo, la textura y el peso del papel cargado?</p>	Vaya al paso 3.	Cambie el tipo, la textura y el peso del papel para que coincidan con los del papel cargado en la bandeja.
<p><b>Paso 3</b></p> <p><b>a</b> Según el sistema operativo, especifique el tipo, la textura y el peso del papel en Preferencias de impresión o en el cuadro de diálogo Imprimir.</p> <p><b>b</b> Vuelva a enviar el trabajo de impresión.</p> <p>¿Sigue siendo demasiado clara la impresión?</p>	Vaya al paso 4.	El problema se ha solucionado.

Acción	Sí	No
<p><b>Paso 4</b> Compruebe que los acabados del papel no sean ásperos ni rugosos.</p> <p>¿Está imprimiendo en papel de textura áspera o rugosa?</p>	<p>En el panel de control de la impresora, en el menú Textura del papel, cambie el valor de la textura para que coincida con el papel en el que está imprimiendo.</p>	<p>Vaya al paso 5.</p>
<p><b>Paso 5</b></p> <p><b>a</b> Cargue papel de un paquete nuevo.</p> <p><b>Nota:</b> El papel está mojado debido al alto nivel de humedad. Guarde el papel en su embalaje original hasta que lo vaya a utilizar.</p> <p><b>b</b> Vuelva a enviar el trabajo de impresión.</p> <p>¿Sigue siendo demasiado clara la impresión?</p>	<p>Vaya al paso 6.</p>	<p>El problema se ha solucionado.</p>
<p><b>Paso 6</b></p> <p><b>a</b> Redistribuya el tóner en la unidad de imagen.</p> <ol style="list-style-type: none"> <li><b>1</b> Extraiga el cartucho de tóner y, a continuación, la unidad de imagen.</li> <li><b>2</b> Agite firmemente la unidad de imagen.</li> </ol> <p><b>Advertencia—Posibles daños:</b> No exponga la unidad de imagen a la luz directa durante más de diez minutos. Una exposición prolongada a la luz puede producir problemas de calidad de impresión.</p> <ol style="list-style-type: none"> <li><b>3</b> Instale la unidad de imagen y, a continuación, el cartucho.</li> </ol> <p><b>b</b> Vuelva a enviar el trabajo de impresión.</p> <p>¿Sigue siendo demasiado clara la impresión?</p>	<p>Vaya al paso 7.</p>	<p>El problema se ha solucionado.</p>
<p><b>Paso 7</b></p> <p>Sustituya la unidad de imagen y vuelva a enviar el trabajo de impresión.</p> <p>¿Sigue siendo demasiado clara la impresión?</p>	<p>Póngase en contacto con <a href="#">técnica, asistencia</a>.</p>	<p>El problema se ha solucionado.</p>

## Impresión sesgada

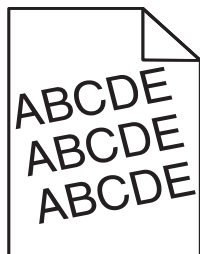



Acción	Sí	No
<p><b>Paso 1</b></p> <p><b>a</b> Mueva las guías de anchura y longitud de la bandeja hasta las posiciones correctas para el tamaño del papel cargado.</p> <p><b>b</b> Vuelva a enviar el trabajo de impresión.</p> <p>¿Sigue estando sesgada la impresión?</p>	Vaya al paso 2.	El problema se ha solucionado.
<p><b>Paso 2</b></p> <p><b>a</b> Compruebe si la impresión se efectúa en el papel que admite la impresora.</p> <p><b>b</b> Vuelva a enviar el trabajo de impresión.</p> <p>¿Sigue estando sesgada la impresión?</p>	Póngase en contacto con <a href="#">técnica, asistencia</a> .	El problema se ha solucionado.

## La impresora imprime páginas completamente negras



Acción	Sí	No
<p><b>Paso 1</b></p> <p><b>a</b> Vuelva a instalar la unidad de imagen.</p> <p><b>1</b> Extraiga el cartucho de tóner y, a continuación, la unidad de imagen.</p> <p><b>Advertencia—Posibles daños:</b> No exponga la unidad de imagen a la luz directa durante más de diez minutos. Una exposición prolongada a la luz puede producir problemas de calidad de impresión.</p> <p><b>2</b> Instale la unidad de imagen y, a continuación, el cartucho.</p> <p><b>b</b> Vuelva a enviar el trabajo de impresión.</p> <p>¿Está imprimiendo la impresora páginas completamente negras?</p>	Vaya al paso 2.	El problema se ha solucionado.
<p><b>Paso 2</b></p> <p>Sustituya la unidad de imagen y vuelva a enviar el trabajo de impresión.</p> <p>¿Está imprimiendo la impresora páginas completamente negras?</p>	Póngase en contacto con <a href="#">técnica, asistencia</a> .	El problema se ha solucionado.

## La impresión de transparencias es de baja calidad

Acción	Sí	No
<p><b>Paso 1</b></p> <p>En el panel de control de la impresora, en el menú Papel, defina el tipo de papel para que coincida con el papel cargado en la bandeja.</p> <p>¿Se ha definido en Transparencia el tipo de papel de la bandeja?</p>	Vaya al paso 2.	Defina el tipo de papel en Transparencia.
<p><b>Paso 2</b></p> <p><b>a</b> Compruebe que utilice un tipo de transparencia recomendado.</p> <p><b>b</b> Vuelva a enviar el trabajo de impresión.</p> <p>¿Sigue siendo mala la calidad de impresión?</p>	Póngase en contacto con <a href="#">técnica, asistencia</a> .	El problema se ha solucionado.

## Líneas horizontales a trazos en las impresiones

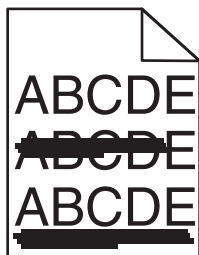

Acción	Sí	No
<p><b>Paso 1</b></p> <p><b>a</b> Según el sistema operativo, especifique la bandeja o el alimentador en Preferencias de impresión o en el cuadro de diálogo Imprimir.</p> <p><b>b</b> Vuelva a enviar el trabajo de impresión.</p> <p>¿Aparecen líneas horizontales a trazos en las impresiones?</p>	Vaya al paso 2.	El problema se ha solucionado.
<p><b>Paso 2</b></p> <p>En el panel de control de la impresora, en el menú Papel, defina el tipo y el peso del papel para que coincidan con el papel cargado en la bandeja.</p> <p>¿Coinciden el tipo y el peso del papel con el tipo y el peso del papel cargado en la bandeja?</p>	Vaya al paso 3.	Cambie el tipo y el peso del papel para que coincidan con los del papel cargado en la bandeja.
<p><b>Paso 3</b></p> <p><b>a</b> Cargue papel de un paquete nuevo.</p> <p><b>Nota:</b> El papel está mojado debido al alto nivel de humedad. Guarde el papel en su embalaje original hasta que lo vaya a utilizar.</p> <p><b>b</b> Vuelva a enviar el trabajo de impresión.</p> <p>¿Aparecen líneas horizontales a trazos en las impresiones?</p>	Vaya al paso 4.	El problema se ha solucionado.

Acción	Sí	No
<p><b>Paso 4</b></p> <p><b>a</b> Vuelva a instalar la unidad de imagen.</p> <p><b>1</b> Extraiga el cartucho de tóner y, a continuación, la unidad de imagen.</p> <p><b>Advertencia—Posibles daños:</b> No exponga la unidad de imagen a la luz directa durante más de diez minutos. Una exposición prolongada a la luz puede producir problemas de calidad de impresión.</p> <p><b>2</b> Instale la unidad de imagen y, a continuación, el cartucho.</p> <p><b>b</b> Vuelva a enviar el trabajo de impresión.</p> <p>¿Aparecen líneas horizontales a trazos en las impresiones?</p>	Vaya al paso 5.	El problema se ha solucionado.
<p><b>Paso 5</b></p> <p>Sustituya la unidad de imagen y vuelva a enviar el trabajo de impresión.</p> <p>¿Aparecen líneas horizontales a trazos en las impresiones?</p>	Póngase en contacto con <a href="#">técnica, asistencia</a> .	El problema se ha solucionado.

### Líneas verticales a trazos en las impresiones

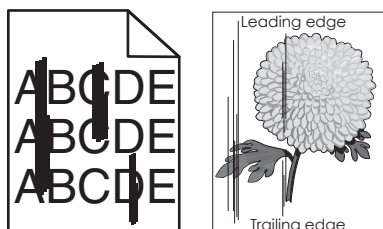

Acción	Sí	No
<p><b>Paso 1</b></p> <p><b>a</b> Según el sistema operativo, especifique el tipo, la textura y el peso del papel en Preferencias de impresión o en el cuadro de diálogo Imprimir.</p> <p><b>b</b> Vuelva a enviar el trabajo de impresión.</p> <p>¿Aparecen líneas verticales a trazos en las impresiones?</p>	Vaya al paso 2.	El problema se ha solucionado.

Acción	Sí	No
<p><b>Paso 2</b></p> <p>En el panel de control de la impresora, en el menú Papel, defina la textura, el tipo y el peso del papel para que coincidan con el papel cargado en la bandeja.</p> <p>¿Coinciden la textura, el tipo y el peso del papel con el papel de la bandeja?</p>	Vaya al paso 3.	<p>Realice al menos una de las acciones siguientes:</p> <ul style="list-style-type: none"> <li>• Especifique el la textura, el tipo y el peso del papel en los valores de la impresora para que coincidan con el papel cargado en la bandeja.</li> <li>• Cambie el papel cargado en la bandeja para que coincida con la textura, el tipo y el peso de papel especificados en los valores de la bandeja.</li> </ul>
<p><b>Paso 3</b></p> <p><b>a</b> Cargue papel de un paquete nuevo.</p> <p><b>Nota:</b> El papel está mojado debido al alto nivel de humedad. Guarde el papel en su embalaje original hasta que lo vaya a utilizar.</p> <p><b>b</b> Vuelva a enviar el trabajo de impresión.</p> <p>¿Aparecen líneas verticales a trazos en las impresiones?</p>	Vaya al paso 4.	El problema se ha solucionado.
<p><b>Paso 4</b></p> <p><b>a</b> Vuelva a instalar la unidad de imagen.</p> <p><b>1</b> Extraiga el cartucho de tóner y, a continuación, la unidad de imagen.</p> <p><b>Advertencia—Posibles daños:</b> No exponga la unidad de imagen a la luz directa durante más de diez minutos. Una exposición prolongada a la luz puede producir problemas de calidad de impresión.</p> <p><b>2</b> Instale la unidad de imagen y, a continuación, el cartucho.</p> <p><b>b</b> Vuelva a enviar el trabajo de impresión.</p> <p>¿Aparecen líneas verticales a trazos en las impresiones?</p>	Vaya al paso 5.	El problema se ha solucionado.
<p><b>Paso 5</b></p> <p>Sustituya la unidad de imagen y vuelva a enviar el trabajo de impresión.</p> <p>¿Aparecen líneas verticales a trazos en las impresiones?</p>	Póngase en contacto con <a href="#">técnica, asistencia</a> o el proveedor de impresoras Dell.	El problema se ha solucionado.

## Aparecen espacios en blanco horizontales en las impresiones

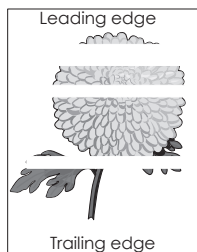

Acción	Sí	No
<p><b>Paso 1</b></p> <p><b>a</b> Compruebe que el programa de software utilice un modelo de relleno correcto.</p> <p><b>b</b> Vuelva a enviar el trabajo de impresión.</p> <p>¿Aparecen espacios en blanco horizontales en las impresiones?</p>	Vaya al paso 2.	El problema se ha solucionado.
<p><b>Paso 2</b></p> <p><b>a</b> Cargue la bandeja o alimentador especificado con un tipo de papel recomendado.</p> <p><b>b</b> Vuelva a enviar el trabajo de impresión.</p> <p>¿Aparecen espacios en blanco horizontales en las impresiones?</p>	Vaya al paso 3.	El problema se ha solucionado.
<p><b>Paso 3</b></p> <p><b>a</b> Redistribuya el tóner en la unidad de imagen.</p> <ol style="list-style-type: none"> <li><b>1</b> Extraiga el cartucho de tóner y, a continuación, la unidad de imagen.</li> <li><b>2</b> Agite firmemente la unidad de imagen.</li> </ol> <p><b>Advertencia—Posibles daños:</b> No exponga la unidad de imagen a la luz directa durante más de diez minutos. Una exposición prolongada a la luz puede producir problemas de calidad de impresión.</p> <ol style="list-style-type: none"> <li><b>3</b> Vuelva a instalar la unidad de imagen y, a continuación, el cartucho.</li> </ol> <p><b>b</b> Vuelva a enviar el trabajo de impresión.</p> <p>¿Aparecen espacios en blanco horizontales en las impresiones?</p>	Vaya al paso 4.	El problema se ha solucionado.
<p><b>Paso 4</b></p> <p>Sustituya la unidad de imagen y vuelva a enviar el trabajo de impresión.</p> <p>¿Aparecen espacios en blanco horizontales en las impresiones?</p>	Póngase en contacto con <a href="#">técnica, asistencia</a> .	El problema se ha solucionado.

## Aparecen espacios en blanco verticales en las impresiones

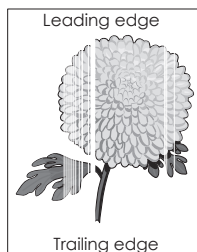

Acción	Sí	No
<p><b>Paso 1</b></p> <p><b>a</b> Compruebe que el programa de software utilice un modelo de relleno correcto.</p> <p><b>b</b> Vuelva a enviar el trabajo de impresión.</p> <p>¿Aparecen espacios en blanco verticales en las impresiones?</p>	Vaya al paso 2.	El problema se ha solucionado.
<p><b>Paso 2</b></p> <p><b>a</b> En el panel de control de la impresora, en el menú Papel, defina el tipo y el peso del papel para que coincidan con el papel cargado en la bandeja.</p> <p><b>b</b> Vuelva a enviar el trabajo de impresión.</p> <p>¿Aparecen espacios en blanco verticales en las impresiones?</p>	Vaya al paso 3.	El problema se ha solucionado.
<p><b>Paso 3</b></p> <p>Compruebe que utilice un tipo de papel recomendado.</p> <p><b>a</b> Cargue la bandeja o alimentador especificado con un tipo de papel recomendado.</p> <p><b>b</b> Vuelva a enviar el trabajo de impresión.</p> <p>¿Aparecen espacios en blanco verticales en las impresiones?</p>	Vaya al paso 4.	El problema se ha solucionado.
<p><b>Paso 4</b></p> <p><b>a</b> Redistribuya el tóner en la unidad de imagen.</p> <ol style="list-style-type: none"> <li><b>1</b> Extraiga el cartucho de tóner y, a continuación, la unidad de imagen.</li> <li><b>2</b> Agite firmemente la unidad de imagen.</li> </ol> <p><b>Advertencia—Posibles daños:</b> No exponga la unidad de imagen a la luz directa durante más de diez minutos. Una exposición prolongada a la luz puede producir problemas de calidad de impresión.</p> <ol style="list-style-type: none"> <li><b>3</b> Vuelva a instalar la unidad de imagen y, a continuación, el cartucho.</li> </ol> <p><b>b</b> Vuelva a enviar el trabajo de impresión.</p> <p>¿Aparecen espacios en blanco verticales en las impresiones?</p>	Vaya al paso 5.	El problema se ha solucionado.
<p><b>Paso 5</b></p> <p>Sustituya la unidad de imagen y vuelva a enviar el trabajo de impresión.</p> <p>¿Aparecen espacios en blanco verticales en las impresiones?</p>	Póngase en contacto con <a href="#">técnica, asistencia</a> .	El problema se ha solucionado.

### Aparecen manchas de tóner en las impresiones

Acción	Sí	No
Sustituya la unidad de imagen y vuelva a enviar el trabajo de impresión. ¿Aparecen manchas de tóner en las impresiones?	Póngase en contacto con <a href="#">técnica, asistencia</a> .	El problema se ha solucionado.

### Aparecen manchas de fondo o tóner borroso en las impresiones

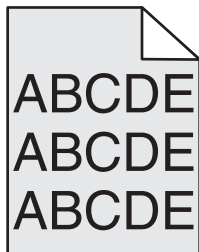

Acción	Sí	No
<b>Paso 1</b> Vuelva a instalar la unidad de imagen. a Extraiga la unidad de imagen y luego instálela. b Vuelva a enviar el trabajo de impresión. ¿Aparecen manchas de fondo o imágenes borrosas en las impresiones?	Vaya al paso 2.	El problema se ha solucionado.
<b>Paso 2</b> Sustituya la unidad de imagen y vuelva a enviar el trabajo de impresión. ¿Aparecen manchas de fondo o imágenes borrosas en las impresiones?	Póngase en contacto con <a href="#">técnica, asistencia</a> o el proveedor de impresoras Dell.	El problema se ha solucionado.

### El tóner se difumina

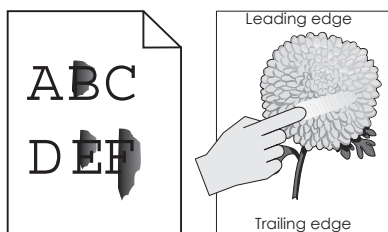

Acción	Sí	No
<p><b>Paso 1</b></p> <p>En el menú Papel del panel de control de la impresora, compruebe el tipo, la textura y el peso del papel.</p> <p>¿Coinciden el tipo, la textura y el peso del papel con el papel cargado en la bandeja?</p>	Vaya al paso 2.	Especifique el tipo, la textura y el peso del papel en los valores de la impresora para que coincidan con el papel cargado en la bandeja.
<p><b>Paso 2</b></p> <p>Vuelva a enviar el trabajo de impresión.</p> <p>¿Se difumina aún el tóner?</p>	Contacto <a href="#">técnica</a> , <a href="#">asistencia</a> o el proveedor de impresoras Dell.	El problema se ha solucionado.

### Densidad de impresión desigual

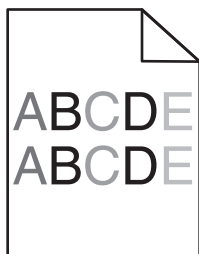

Acción	Sí	No
<p>Sustituya la unidad de imagen y vuelva a enviar el trabajo de impresión.</p> <p>¿Es desigual la densidad de impresión?</p>	Póngase en contacto con <a href="#">técnica</a> , <a href="#">asistencia</a> .	El problema se ha solucionado.

### Solución de problemas de copia

- “La copiadora no responde” en la página 297
- “La unidad de escáner no cierra” en la página 297
- “Baja calidad de las copias” en la página 297
- “Copias parciales de documentos o fotografías” en la página 299



## La copiadora no responde

Acción	Sí	No
<p><b>Paso 1</b> Compruebe si hay algún mensaje de error o de estado en la pantalla.</p> <p>¿Se muestra algún mensaje de error o de estado?</p>	Elimine el mensaje de error o de estado.	Vaya al paso 2.
<p><b>Paso 2</b> Asegúrese de que el cable de alimentación se encuentra enchufado a la impresora y a una toma de alimentación debidamente conectada a tierra.</p> <p>¿El cable de alimentación está enchufado a la impresora y a una toma de alimentación eléctrica debidamente conectada a tierra?</p>	Vaya al paso 3.	Conecte el cable de alimentación a la impresora y a una toma de alimentación eléctrica debidamente conectada a tierra.
<p><b>Paso 3</b> Apague la impresora, espere 10 segundos aproximadamente y, a continuación, vuelva a encenderla.</p> <p>¿Se ha mostrado <b>Efectuando prueba automática y Lista?</b></p>	El problema se ha solucionado.	Póngase en contacto con <a href="#">técnica, asistencia</a> .

## La unidad de escáner no cierra

Acción	Sí	No
<p>Compruebe que no haya obstrucciones entre la unidad de escáner y la impresora.</p> <ul style="list-style-type: none"> <li><b>a</b> Levante la unidad del escáner.</li> <li><b>b</b> Retire cualquier obstrucción que impida cerrar la unidad de escáner.</li> <li><b>c</b> Tire hacia abajo de la unidad de escáner.</li> </ul> <p>¿La unidad de escáner se cierra correctamente?</p>	El problema se ha solucionado.	Póngase en contacto con <a href="#">técnica, asistencia</a> .

## Baja calidad de las copias

Acción	Sí	No
<p><b>Paso 1</b> Compruebe si hay algún mensaje de error o estado en la pantalla.</p> <p>¿Aparece algún mensaje de error o estado?</p>	Borre el mensaje de error o estado.	Vaya al paso 2.
<p><b>Paso 2</b> Compruebe la calidad del documento original.</p> <p>¿La calidad del documento original es satisfactoria?</p>	Vaya al paso 3.	Aumente el valor de resolución de la digitalización para obtener un resultado de mayor calidad.
<p><b>Paso 3</b> Si aparecen marcas oscuras en las impresiones, limpie el cristal del escáner y el del ADF con un paño limpio y sin pelusa humedecido con agua.</p> <p>¿El cristal del escáner está limpio?</p>	Vaya al paso 4.	Consulte " <a href="#">Limpieza del cristal del escáner</a> " en la <a href="#">página 216</a> .

Acción	Sí	No
<p><b>Paso 4</b></p> <p>Envíe un trabajo de impresión y compruebe si hay problemas de calidad.</p> <p><b>a</b> En el menú Valores generales, ajuste los valores del Modo Eco.</p> <p><b>b</b> En el menú Copiar, ajuste la intensidad del tóner.</p> <p><b>c</b> Si la impresión continúa difuminada, sustituya el cartucho de tóner.</p> <p>¿La calidad de impresión es satisfactoria?</p>	Vaya al paso 5.	<p>Consulte <a href="#">“Problemas de calidad de impresión” en la página 277.</a></p>
<p><b>Paso 5</b></p> <p>Compruebe la colocación del documento o fotografía.</p> <p>Asegúrese de que el documento o fotografía está cargado boca abajo sobre el cristal del escáner en la esquina superior izquierda.</p> <p>¿El documento o fotografía están correctamente colocados?</p>	Vaya al paso 6.	<p>Coloque el documento o fotografía hacia abajo en la esquina superior izquierda del cristal del escáner.</p>
<p><b>Paso 6</b></p> <p>Aumente el valor de resolución de la digitalización para obtener un resultado de mayor calidad.</p> <p>¿El aumento de resolución ha producido un resultado de mejor calidad?</p>	El problema se ha solucionado.	Vaya al paso 7.
<p><b>Paso 7</b></p> <p>Compruebe los valores de copia.</p> <p>En la pantalla Copiar, asegúrese de que los valores Tipo de contenido y Origen de contenido son apropiados para el documento que va a digitalizar.</p> <p>¿Los valores Tipo de contenido y Origen de contenido son apropiados para el documento que va a digitalizar?</p>	Vaya al paso 8.	<p>Cambie los valores Tipo de contenido y Origen de contenido en función del documento que vaya a digitalizar.</p>
<p><b>Paso 8</b></p> <p>Busque patrones en la impresión.</p> <p><b>a</b> En la pantalla Copiar, navegue a:</p> <p><b>Opciones avanzadas &gt; Imágenes avanzadas &gt; Nitidez &gt;</b> y seleccione un valor más bajo</p> <p><b>b</b> En la pantalla Copiar, asegúrese de que no está seleccionada ninguna escala.</p> <p>¿Aparecen patrones en las impresiones?</p>	Vaya al paso 9.	El problema se ha solucionado.
<p><b>Paso 9</b></p> <p>Compruebe si falta texto o aparece difuminado en las impresiones.</p> <p><b>a</b> En la pantalla Copiar, navegue a:</p> <p><b>Opciones avanzadas &gt; Imágenes avanzadas</b></p> <p><b>b</b> Ajuste los valores:</p> <ul style="list-style-type: none"> <li>• <b>Mejorar nitidez:</b> aumenta el valor de la nitidez.</li> <li>• <b>Eliminar fondo:</b> reduce el valor de eliminación de fondo actual.</li> <li>• <b>Aumentar contraste:</b> aumenta el valor actual.</li> <li>• <b>Reducir sombras:</b> reduce el valor actual.</li> </ul> <p>¿Falta texto en las impresiones o aparece difuminado?</p>	Vaya al paso 10.	El problema se ha solucionado.

Acción	Sí	No
<p><b>Paso 10</b></p> <p>Compruebe si la impresión parece descolorida o sobreexpuesta.</p> <p><b>a</b> En la pantalla Copiar, navegue a:</p> <p><b>Opciones avanzadas &gt;Imágenes avanzadas</b></p> <p><b>b</b> Ajuste los siguientes valores:</p> <ul style="list-style-type: none"> <li>• <b>Eliminación de fondo:</b> reduce el valor actual.</li> <li>• <b>Detalle de sombras:</b> reduce el valor de eliminación de fondo actual.</li> </ul> <p><b>c</b> Vuelva a enviar el trabajo de copia.</p> <p>¿La impresión parece descolorida o sobreexpuesta?</p>	<p>Póngase en contacto con <a href="#">técnica, asistencia</a>.</p>	<p>El problema se ha solucionado.</p>

## Copias parciales de documentos o fotografías

Acción	Sí	No
<p><b>Paso 1</b></p> <p>Compruebe la colocación del documento o la fotografía.</p> <p>Asegúrese de que el documento o fotografía está cargado boca abajo sobre el cristal del escáner en la esquina superior izquierda.</p> <p>¿El documento o fotografía están correctamente colocados?</p>	<p>Vaya al paso 2.</p>	<p>Coloque el documento o fotografía hacia abajo en la esquina superior izquierda del cristal del escáner.</p>
<p><b>Paso 2</b></p> <p>Compruebe que el tamaño del papel coincide con el del papel cargado en la bandeja.</p> <p>En el menú Papel del panel de control de la impresora, compruebe el valor Tamaño del papel.</p> <p>¿El valor del tamaño del papel coincide con el del papel cargado en la bandeja?</p>	<p>Vaya al paso 3.</p>	<p>Cambie el valor del tamaño del papel para que coincida con el de la bandeja, o cargue la bandeja con papel que coincida con el valor del tamaño del papel.</p>
<p><b>Paso 3</b></p> <p><b>a</b> Especifique el tamaño del papel. Según el sistema operativo, especifique el tamaño del papel en Preferencias de impresión o en el cuadro de diálogo Imprimir.</p> <p><b>b</b> Vuelva a enviar el trabajo de impresión.</p> <p>¿Las copias se imprimen correctamente?</p>	<p>El problema se ha solucionado.</p>	<p>Póngase en contacto con <a href="#">técnica, asistencia</a>.</p>



## Solución de problemas de fax

- “Funciones de fax y correo electrónico no configuradas” en la página 300
- “El ID de remitente no se muestra.” en la página 300
- “No se pueden enviar ni recibir faxes” en la página 301
- “Se pueden enviar pero no recibir faxes” en la página 303
- “Se pueden recibir pero no enviar faxes” en la página 304
- “El fax recibido tiene una calidad de impresión baja” en la página 305

## Funciones de fax y correo electrónico no configuradas

### Notas:

- Antes de llevar a cabo los procedimientos de solución de problemas, asegúrese de que estén conectados los cables del fax.
- La luz del indicador parpadea en rojo hasta que configure el fax y el correo electrónico.

Acción	Sí	No
<p><b>a</b> En la pantalla de inicio, navegue hasta:</p>  >Valores >Valores generales >Ejecutar configuración inicial >Sí >Enviar <p><b>b</b> Apague la impresora y, a continuación, vuelva a encenderla. Se muestra la pantalla “Seleccione su idioma” en la pantalla de la impresora.</p> <p><b>c</b> Seleccione un idioma y, a continuación, toque .</p> <p><b>d</b> Seleccione un país o región y, a continuación, toque <b>Siguiente</b>.</p> <p><b>e</b> Seleccione una zona horaria y, a continuación, toque <b>Siguiente</b>.</p> <p><b>f</b> Seleccione <b>Fax y Correo electrónico</b> y toque <b>Siguiente</b>.</p> <p>¿Están configuradas las funciones de fax y correo electrónico?</p>	El problema se ha solucionado.	Póngase en contacto con <a href="#">técnica, asistencia</a> .

## El ID de remitente no se muestra.

Acción	Sí	No
<p>Póngase en contacto con su compañía telefónica para asegurarse que su línea está suscrita al servicio de identificación de llamadas.</p> <p><b>Notas:</b></p> <ul style="list-style-type: none"> <li>• Si la región admite patrones de ID de remitente, puede que tenga que cambiar el valor predeterminado. Hay dos valores disponibles: FSK (patrón 1) y DTMF (patrón 2).</li> <li>• El acceso a estos valores a través del menú de fax depende de si su país o región admite patrones de ID de remitente.</li> <li>• Póngase en contacto con su compañía telefónica para determinar qué patrón o valor de cambio debe utilizar.</li> </ul> <p>¿Se muestra el ID de remitente?</p>	El problema se ha solucionado.	Póngase en contacto con <a href="#">técnica, asistencia</a> .

## No se pueden enviar ni recibir faxes

Acción	Sí	No
<p><b>Paso 1</b> Compruebe si hay algún mensaje de error o de estado en la pantalla.</p> <p>¿Aparece un mensaje de error o de estado en la pantalla?</p>	Elimine el mensaje de error o de estado.	Vaya al paso 2.
<p><b>Paso 2</b> Asegúrese de que el cable de alimentación se encuentra enchufado a la impresora y a una toma de alimentación debidamente conectada a tierra.</p> <p>¿El cable de alimentación está enchufado a la impresora y a una toma de alimentación eléctrica debidamente conectada a tierra?</p>	Vaya al paso 3.	Conecte el cable de alimentación a la impresora y a una toma de alimentación eléctrica debidamente conectada a tierra.
<p><b>Paso 3</b> Compruebe la alimentación. Compruebe si la impresora está enchufada y encendida, y si aparece el mensaje <b>Lista</b> en la pantalla.</p> <p>¿Está la impresora encendida y se muestra <b>Lista</b> en la pantalla?</p>	Vaya al paso 4.	Encienda la impresora y espere hasta que se muestre <b>Lista</b> en la pantalla.
<p><b>Paso 4</b> Compruebe las conexiones de la impresora. Si es aplicable, asegúrese de que los cables del equipamiento siguiente estén correctamente conectados:</p> <ul style="list-style-type: none"> <li>• Teléfono</li> <li>• Auricular</li> <li>• Contestador automático</li> </ul> <p>¿Están bien conectados los cables?</p>	Vaya al paso 5.	Conecte firmemente los cables.
<p><b>Paso 5</b></p> <p><b>a</b> Compruebe la toma mural telefónica.</p> <ol style="list-style-type: none"> <li><b>1</b> Conecte el cable del teléfono a la clavija de pared.</li> <li><b>2</b> Espere tono.</li> <li><b>3</b> Si no escucha el tono de marcado, enchufe otro cable de teléfono en la clavija de pared.</li> <li><b>4</b> Si sigue sin escuchar el tono de marcado, enchufe el cable de teléfono en otra clavija de pared.</li> <li><b>5</b> Si escucha el tono de marcado, conecte la impresora en esa clavija de pared.</li> </ol> <p><b>b</b> Pruebe a enviar o recibir un fax.</p> <p>¿Puede enviar o recibir faxes?</p>	El problema se ha solucionado.	Vaya al paso 6.

Acción	Sí	No
<p><b>Paso 6</b></p> <p>Compruebe que la impresora esté conectada a un servicio de teléfono analógico o al conector digital correcto.</p> <p>El módem fax es un dispositivo analógico. Se pueden conectar determinados dispositivos a la impresora para poder utilizar servicios de teléfono digital.</p> <ul style="list-style-type: none"> <li>• Si está utilizando un servicio telefónico RDSI, conecte la impresora a un puerto de teléfono analógico (un puerto de interfaz R) en un adaptador de terminal RDSI. Para obtener más información y solicitar un puerto de interfaz R, póngase en contacto con su proveedor de servicios RDSI.</li> <li>• Si está utilizando DSL, realice la conexión a un filtro DSL o a un router que admita el uso analógico. Para obtener más información, póngase en contacto con su proveedor de servicios DSL.</li> <li>• Si está utilizando un servicio telefónico PABX, asegúrese de que se está conectando a una conexión analógica de PABX. Si no hay ninguna, considere la opción de instalar una línea telefónica analógica para el equipo de fax.</li> </ul> <p>¿Está conectada la impresora a un servicio de teléfono analógico o al conector digital correcto?</p>	Vaya al paso 7.	Conecte la impresora a un servicio de teléfono analógico o al conector digital correcto.
<p><b>Paso 7</b></p> <p>Compruebe si hay tono de marcado.</p> <p>¿Ha sonado un tono de marcado?</p>	Vaya al paso 8.	<ul style="list-style-type: none"> <li>• Pruebe a llamar al número de fax para asegurarse de que funciona correctamente.</li> <li>• Si otro dispositivo está utilizando la línea telefónica, espere hasta que el otro dispositivo termine antes de enviar el fax.</li> <li>• Si está utilizando la función Marcado descolgado, suba el volumen para comprobar si hay tono de marcado.</li> </ul>
<p><b>Paso 8</b></p> <p>Desconecte temporalmente el resto del equipamiento (como contestadores automáticos, equipos con módems o divisores de línea telefónica) que esté conectado entre la impresora y la línea de teléfono y pruebe a enviar o recibir un fax.</p> <p>¿Puede enviar o recibir faxes?</p>	El problema se ha solucionado.	Vaya al paso 9.

Acción	Sí	No
<p><b>Paso 9</b></p> <p><b>a</b> Desactive temporalmente las llamadas en espera. Póngase en contacto con su compañía de telefonía para obtener la secuencia de teclado para la desactivación temporal de llamadas en espera.</p> <p><b>b</b> Pruebe a enviar o recibir un fax.</p> <p>¿Puede enviar o recibir faxes?</p>	El problema se ha solucionado.	Vaya al paso 10.
<p><b>Paso 10</b></p> <p><b>a</b> Desactive temporalmente el servicio de correo de voz. Póngase en contacto con su compañía telefónica para obtener más información.</p> <p><b>Nota:</b> Si desea utilizar tanto el correo de voz como la impresora, considere la opción de añadir una segunda línea telefónica para la impresora.</p> <p><b>b</b> Pruebe a enviar o recibir un fax.</p> <p>¿Puede enviar o recibir faxes?</p>	El problema se ha solucionado.	Vaya al paso 11.
<p><b>Paso 11</b></p> <p>Digitalice las páginas del documento original de una en una.</p> <p><b>a</b> Marque el número de fax.</p> <p><b>b</b> Digitalice las páginas del documento de una en una.</p> <p>¿Puede enviar o recibir faxes?</p>	El problema se ha solucionado.	Póngase en contacto con <a href="#">técnica, asistencia</a> .

## Se pueden enviar pero no recibir faxes

Acción	Sí	No
<p><b>Paso 1</b></p> <p>Compruebe la bandeja o el alimentador.</p> <p>Si están vacíos, cargue papel en la bandeja o el alimentador.</p> <p>¿Puede recibir faxes?</p>	El problema se ha solucionado.	Vaya al paso 2.

Acción	Sí	No
<p><b>Paso 2</b></p> <p>Compruebe los valores de demora de recuento de tonos.</p> <p><b>a</b> Abra un explorador web y, a continuación, escriba la dirección IP de la impresora en el campo de la dirección.</p> <p><b>Notas:</b></p> <ul style="list-style-type: none"> <li>• Verá la dirección IP de la impresora en la pantalla de inicio de la impresora. La dirección IP aparece como cuatro grupos de números separados por puntos, como 123.123.123.123.</li> <li>• Si está utilizando un servidor proxy, desactívelo temporalmente para cargar correctamente la página web.</li> </ul> <p><b>b</b> Haga clic en <b>Valores &gt;&gt; Valores de fax &gt;&gt; Configuración de fax analógico</b>.</p> <p><b>c</b> En el campo Nº todos de respuesta, introduzca el número de tonos que desea que reproduzca el teléfono antes de que la impresora responda.</p> <p><b>d</b> Haga clic en <b>Enviar</b>.</p> <p>¿Puede recibir faxes?</p>	El problema se ha solucionado.	Vaya al paso 3.
<p><b>Paso 3</b></p> <p>Sustituya el cartucho de tóner. Para obtener más información, consulte la hoja de instrucciones incluida con el consumible.</p> <p>¿Puede recibir faxes?</p>	El problema se ha solucionado.	Póngase en contacto con <a href="#">técnica, asistencia</a> .

## Se pueden recibir pero no enviar faxes

Acción	Sí	No
<p><b>Paso 1</b></p> <p>Asegúrese de que la impresora está en modo de fax.</p> <p>En la pantalla principal, toque <b>Fax</b> para establecer la impresora en modo de fax y a continuación, envíe el fax.</p> <p><b>Nota:</b> La aplicación de envío múltiple no admite el tipo de salida XPS. Para utilizar XPS, utilice el método de envío de faxes habitual.</p> <p>¿Puede enviar faxes?</p>	El problema se ha solucionado.	Vaya al paso 2.
<p><b>Paso 2</b></p> <p>Cargue correctamente el documento original.</p> <p>Cargue el documento original hacia arriba, introduciendo el borde corto primero en la bandeja del alimentador automático de documentos (ADF), o hacia abajo en el cristal del escáner en la esquina superior izquierda.</p> <p><b>Nota:</b> No cargue en la bandeja del ADF postales, fotografías, objetos pequeños, transparencias, papel fotográfico o material de poco grosor (como recortes de revistas). Coloque estos elementos sobre el cristal del escáner.</p> <p>¿Puede enviar faxes?</p>	El problema se ha solucionado.	Vaya al paso 3.



Acción	Sí	No
<p><b>Paso 3</b></p> <p>Configure correctamente el número de método abreviado.</p> <ul style="list-style-type: none"> <li>• Asegúrese de que el número de método abreviado se haya programado para el número que desea marcar.</li> <li>• Marque manualmente el número de teléfono.</li> </ul> <p>¿Puede enviar faxes?</p>	El problema se ha solucionado.	Póngase en contacto con <a href="#">técnica, asistencia</a> .

## El fax recibido tiene una calidad de impresión baja

Acción	Sí	No
<p><b>Paso 1</b></p> <p>Pídale a la persona que le envió el fax que:</p> <ol style="list-style-type: none"> <li>Compruebe si la calidad del documento original es satisfactoria.</li> <li>Aumente la resolución de digitalización del fax, si es posible.</li> <li>Vuelva a enviar el fax.</li> </ol> <p>¿La calidad de impresión del fax es satisfactoria?</p>	El problema se ha solucionado.	Vaya al paso 2.
<p><b>Paso 2</b></p> <p>Reduzca la velocidad de transmisión del fax entrante.</p> <ol style="list-style-type: none"> <li>Abra un explorador web y, a continuación, escriba la dirección IP de la impresora en el campo de la dirección.</li> </ol> <p><b>Notas:</b></p> <ul style="list-style-type: none"> <li>• Verá la dirección IP de la impresora en la pantalla de inicio de la impresora. La dirección IP aparece como cuatro grupos de números separados por puntos, como 123.123.123.123.</li> <li>• Si está utilizando un servidor proxy, desactívelo temporalmente para cargar correctamente la página web.</li> <li>• Imprimir una página de configuración de red en el menú ajuste de páginas y localizar la dirección IP en la sección TCP/IP.</li> </ul> <ol style="list-style-type: none"> <li>Haga clic en <b>Valores &gt;Valores de fax &gt;Configuración de fax analógico</b>.</li> <li>En el menú Velocidad máxima, haga clic en uno de los siguientes valores: <ul style="list-style-type: none"> <li>• 2400</li> <li>• 4800</li> <li>• 9600</li> <li>• 14400</li> <li>• 33600</li> </ul> </li> <li>Haga clic en <b>Enviar</b> y reenvíe el fax.</li> </ol> <p>¿La calidad de impresión del fax es satisfactoria?</p>	El problema se ha solucionado.	Vaya al paso 3.

Acción	Sí	No
<p><b>Paso 3</b> Sustituya el cartucho de tóner. Si aparece [88.xy] <b>Cartucho bajo</b>, sustituya el cartucho y vuelva a enviar el fax.</p> <p>¿La calidad de impresión del fax es satisfactoria?</p>	El problema se ha solucionado.	Póngase en contacto con <a href="#">técnica, asistencia</a> .

## Solución de problemas de digitalización

- “El escáner no responde” en la página 306
- “El trabajo de digitalización no se ha realizado correctamente” en la página 307
- “La unidad de escáner no cierra” en la página 308
- “La digitalización tarda mucho o bloquea el ordenador” en la página 308
- “Baja calidad de la imagen digitalizada” en la página 309
- “Digitalizaciones parciales de documentos o fotografías” en la página 310
- “No se puede digitalizar desde un ordenador” en la página 310

### El escáner no responde

Acción	Sí	No
<p><b>Paso 1</b> Compruebe que la impresora está encendida.</p> <p>¿La impresora está encendida?</p>	Vaya al paso 2.	Encienda la impresora.
<p><b>Paso 2</b> Compruebe si el cable de la impresora está correctamente conectado a la misma y al ordenador, servidor de impresión, opción u otro dispositivo de red.</p> <p>¿El cable de la impresora está correctamente conectado a la misma y al equipo, servidor de impresión, opción u otro dispositivo de red?</p>	Vaya al paso 3.	Conecte el cable de la impresora correctamente a la misma y al equipo, servidor de impresión, opción u otro dispositivo de red.
<p><b>Paso 3</b> Compruebe si el cable de alimentación está conectado a la impresora y a una toma de alimentación debidamente conectada a tierra.</p> <p>¿El cable de alimentación está enchufado a la impresora y a una toma de alimentación eléctrica debidamente conectada a tierra?</p>	Vaya al paso 4.	Conecte el cable de alimentación a la impresora y a una toma de alimentación debidamente conectada a tierra.
<p><b>Paso 4</b> Compruebe si la toma de alimentación se desconecta mediante algún tipo de interruptor.</p> <p>¿La toma de corriente se desconecta mediante algún tipo de interruptor?</p>	Encienda o restablezca el interruptor.	Vaya al paso 5.

Acción	Sí	No
<p><b>Paso 5</b></p> <p>Compruebe si la impresora está enchufada a algún protector de sobretensión, fuentes de alimentación permanentes o cables alargadores.</p> <p>¿Está la impresora enchufada a algún protector de sobretensión, fuentes de alimentación permanentes o cables alargadores?</p>	<p>Conecte el cable de alimentación de la impresora directamente a una toma de alimentación eléctrica debidamente conectada a tierra.</p>	<p>Vaya al paso 6.</p>
<p><b>Paso 6</b></p> <p>Compruebe el resto de equipos eléctricos conectados a la toma de alimentación.</p> <p>¿El resto de equipos eléctricos funciona?</p>	<p>Desenchufe el resto de equipos eléctricos y encienda la impresora. Si la impresora no funciona, vuelva a conectar el resto de equipos eléctricos y vaya al paso 6.</p>	<p>Vaya al paso 7.</p>
<p><b>Paso 7</b></p> <p>Apague la impresora, espere 10 segundos aproximadamente y, a continuación, vuelva a encenderla.</p> <p>¿Funcionan la impresora y el escáner?</p>	<p>El problema se ha solucionado.</p>	<p>Póngase en contacto con <a href="#">técnica, asistencia</a>.</p>

## El trabajo de digitalización no se ha realizado correctamente

Acción	Sí	No
<p><b>Paso 1</b></p> <p>Compruebe las conexiones de los cables.</p> <p>Asegúrese de que el cable Ethernet o USB está conectado correctamente al ordenador y a la impresora.</p> <p>¿Están conectados correctamente los cables?</p>	<p>Vaya al paso 2.</p>	<p>Conecte los cables correctamente.</p>
<p><b>Paso 2</b></p> <p>Compruebe si ya se ha usado el nombre del archivo.</p> <p>¿El nombre del archivo ya se ha usado?</p>	<p>Cambie el nombre del archivo.</p>	<p>Vaya al paso 3.</p>
<p><b>Paso 3</b></p> <p>Compruebe si el documento o fotografía que desea digitalizar están abiertos en otra aplicación o están siendo usados por otro usuario.</p> <p>¿El documento o fotografía que desea digitalizar están abiertos en otra aplicación o están siendo usados por otro usuario?</p>	<p>Cierre el archivo que vaya a digitalizar.</p>	<p>Vaya al paso 4.</p>
<p><b>Paso 4</b></p> <p>Compruebe si las casillas de verificación <b>Agregar sello de hora</b> o <b>Sobrescribir archivo existente</b> están seleccionadas en los valores de la configuración de destino.</p> <p>¿Las casillas de verificación <b>Agregar sello de hora</b> o <b>Sobrescribir archivo existente</b> están seleccionadas en los valores de la configuración de destino?</p>	<p>Vaya al paso 5.</p>	<p>Seleccione la casilla de verificación <b>Agregar sello de hora</b> o <b>Sobrescribir archivo existente</b> en los valores de la configuración de destino.</p>

Acción	Sí	No
<p><b>Paso 5</b></p> <p>En el menú Unidad flash, reduzca los valores de resolución de la digitalización y, a continuación, vuelva a enviar el trabajo de digitalización.</p> <p>¿Puede digitalizar el trabajo?</p>	El problema se ha solucionado.	Vaya al paso 6.
<p><b>Paso 6</b></p> <p>Compruebe los valores de digitalización.</p> <p>En la pantalla Digitalizar, asegúrese de que los valores Tipo de contenido y Origen de contenido son apropiados para el documento que va a digitalizar.</p> <p>¿Los valores Tipo de contenido y Origen de contenido son apropiados para el documento que va a digitalizar?</p>	El problema se ha solucionado.	Cambie los valores Tipo de contenido y Origen de contenido en función del documento que va a digitalizar.

## La unidad de escáner no cierra

Acción	Sí	No
<p>Compruebe si hay obstrucciones en la unidad de escáner.</p> <p><b>a</b> Levante la unidad del escáner.</p> <p><b>b</b> Retire cualquier obstrucción que impida cerrar la unidad de escáner.</p> <p><b>c</b> Tire hacia abajo de la unidad de escáner.</p> <p>¿La unidad de escáner se cierra correctamente?</p>	El problema se ha solucionado.	Póngase en contacto con <a href="#">técnica, asistencia</a> .

## La digitalización tarda mucho o bloquea el ordenador

Acción	Sí	No
<p><b>Paso 1</b></p> <p>Compruebe si hay otras aplicaciones que interfieran con la digitalización.</p> <p>Cierre todas las aplicaciones que no se estén usando.</p> <p>¿La digitalización sigue tardando mucho o se bloquea el ordenador?</p>	Vaya al paso 2.	El problema se ha solucionado.
<p><b>Paso 2</b></p> <p>Seleccione una resolución menor.</p> <p>¿La digitalización sigue tardando mucho o se bloquea el ordenador?</p>	Póngase en contacto con <a href="#">técnica, asistencia</a> .	El problema se ha solucionado.

## Baja calidad de la imagen digitalizada

Acción	Sí	No
<p><b>Paso 1</b> Compruebe si hay algún mensaje de error en la pantalla.</p> <p>¿Aparece un mensaje de error en la pantalla de la impresora?</p>	Borre el mensaje de error.	Vaya al paso 2.
<p><b>Paso 2</b> Compruebe la calidad del documento original.</p> <p>¿La calidad del documento original es satisfactoria?</p>	Vaya al paso 3.	Aumente los valores de resolución de la digitalización para obtener un resultado de mayor calidad.
<p><b>Paso 3</b> Limpie el cristal del escáner y el del ADF con un paño limpio y sin pelusa humedecido con agua.</p> <p>¿El cristal del escáner está limpio?</p>	Vaya al paso 4.	Consulte <a href="#">“Limpieza del cristal del escáner” en la página 216.</a>
<p><b>Paso 4</b> Compruebe la colocación del documento o la fotografía. Asegúrese de que el documento o fotografía está cargado boca abajo sobre el cristal del escáner en la esquina superior izquierda.</p> <p>¿El documento o la fotografía están correctamente colocados?</p>	Vaya al paso 5.	Coloque el documento o fotografía hacia abajo en la esquina superior izquierda del cristal del escáner.
<p><b>Paso 5</b> Envíe un trabajo de impresión y compruebe si hay problemas de calidad.</p> <ul style="list-style-type: none"> <li>• En el menú Valores generales, ajuste los valores del Modo Eco.</li> <li>• En el menú Copiar, ajuste la intensidad del tóner.</li> <li>• Cuando la impresión aparezca difuminada, sustituya el cartucho de tóner.</li> </ul> <p>¿La calidad de impresión es satisfactoria?</p>	Vaya al paso 6.	Consulte <a href="#">“Problemas de calidad de impresión” en la página 277.</a>
<p><b>Paso 6</b> Aumente los valores de resolución de la digitalización para obtener un resultado de mayor calidad.</p> <p>¿El aumento de resolución ha producido un resultado de mejor calidad?</p>	Problema resuelto.	Vaya al paso 7.
<p><b>Paso 7</b> Compruebe los valores de digitalización. En la pantalla Digitalizar, asegúrese de que los valores Tipo de contenido y Origen de contenido son apropiados para el documento que va a digitalizar.</p> <p>¿Los valores Tipo de contenido y Origen de contenido son apropiados para el documento que va a digitalizar?</p>	Póngase en contacto con <a href="#">técnica, asistencia.</a>	Cambie los valores Tipo de contenido y Origen de contenido en función del documento que va a digitalizar.

## Digitalizaciones parciales de documentos o fotografías

Acción	Sí	No
<p>Compruebe la colocación del documento o la fotografía. Asegúrese de que el documento o fotografía está cargado boca abajo sobre el cristal del escáner en la esquina superior izquierda.</p> <p>¿El documento o la fotografía están correctamente colocados?</p>	<p>Póngase en contacto con <a href="#">técnica, asistencia</a>.</p>	<p>Cargue el documento o fotografía hacia abajo en la esquina superior izquierda del cristal del escáner.</p>

## No se puede digitalizar desde un ordenador

Acción	Sí	No
<p><b>Paso 1</b> Antes de digitalizar un trabajo, asegúrese de que la impresora esté encendida y de que se muestre <b>Lista</b> en la pantalla.</p> <p>¿Se muestra <b>Lista</b> antes de digitalizarse el trabajo?</p>	<p>Vaya al paso 3.</p>	<p>Vaya al paso 2.</p>
<p><b>Paso 2</b> Apague la impresora, espere 10 segundos aproximadamente y, a continuación, vuelva a encenderla.</p> <p>¿Aparece un mensaje de error en la pantalla?</p>	<p>Borre el mensaje de error.</p>	<p>Vaya al paso 3.</p>
<p><b>Paso 3</b> Compruebe las conexiones de los cables con la impresora y el servidor de impresión para asegurarse de que están bien fijadas. Para obtener más información, consulte la documentación de instalación incluida con la impresora.</p> <p>¿Están fijadas las conexiones de los cables con la impresora y el servidor de impresión?</p>	<p>Póngase en contacto con <a href="#">técnica, asistencia</a>.</p>	<p>Apriete las conexiones de los cables.</p>

## Solución de problemas de aplicación de la pantalla de inicio

### Se ha producido un error en la aplicación

Acción	Sí	No
<p><b>Paso 1</b> Compruebe el registro del sistema para obtener detalles relevantes.</p> <p><b>a</b> Abra un explorador web y, a continuación, escriba la dirección IP de la impresora en el campo de la dirección.</p> <p>Si no conoce la dirección IP de la impresora puede:</p> <ul style="list-style-type: none"> <li>• Ver la dirección IP de la impresora en la pantalla de inicio de la impresora.</li> <li>• Imprimir una página de configuración de red o las páginas de valores del menú y localizar la dirección IP en la sección TCP/IP.</li> </ul> <p><b>Nota:</b> Una dirección IP aparece como cuatro grupos de números separados por puntos, como 123.123.123.123.</p> <p><b>b</b> Haga clic en la pestaña <b>Valores &gt;Aplicaciones &gt;Admin. aplicac. &gt;Sistema &gt;Registro.</b></p> <p><b>c</b> En el menú Filtrar, seleccione un estado de aplicación.</p> <p><b>d</b> En el menú Aplicación, seleccione una aplicación y, a continuación, haga clic en <b>Enviar.</b></p> <p>¿Aparece un mensaje de error en el registro?</p>	Vaya al paso 2.	Póngase en contacto con <a href="#">técnica, asistencia.</a>
<p><b>Paso 2</b> Solucione el error.</p> <p>¿Funciona ahora la aplicación?</p>	El problema se ha solucionado.	Póngase en contacto con <a href="#">técnica, asistencia.</a>

### No se abre el servidor Web incorporado

Acción	Sí	No
<p><b>Paso 1</b> Asegúrese de que la dirección IP de la impresora es correcta.</p> <p>Consultar la dirección IP de la impresora:</p> <ul style="list-style-type: none"> <li>• En la pantalla de inicio de la impresora</li> <li>• En la sección TCP/IP en el menú Red/Puertos</li> <li>• Imprimir una página de configuración de red o la página de valores del menú y, después, localizar la sección TCP/IP</li> </ul> <p><b>Nota:</b> Una dirección IP aparece como cuatro grupos de números separados por puntos, como 123.123.123.123.</p> <p>¿Es correcta la dirección IP de impresora?</p>	Vaya al paso 2.	<p>Introduzca la dirección IP correcta de la impresora en el campo de dirección del navegador Web.</p> <p><b>Nota:</b> En función de la configuración de la red, puede que tenga que escribir "https://" en lugar de "http://" antes de la dirección IP de la impresora para acceder a Embedded Web Server.</p>
<p><b>Paso 2</b> Compruebe que la impresora está encendida.</p> <p>¿Está encendida la impresora?</p>	Vaya al paso 3.	Encienda la impresora.

Acción	Sí	No
<p><b>Paso 3</b> Compruebe que la conexión de red funciona.</p> <p>¿Funciona la conexión de red?</p>	Vaya al paso 4.	Póngase en contacto con el personal de asistencia técnica.
<p><b>Paso 4</b> Asegúrese de que las conexiones de los cables con la impresora y el servidor de impresión están bien fijadas. Para obtener más información, consulte la documentación de instalación incluida con la impresora.</p> <p>¿Están fijadas las conexiones de los cables con la impresora y el servidor de impresión?</p>	Vaya al paso 5.	Apriete la conexión del cable.
<p><b>Paso 5</b> Desactive temporalmente los servidores proxy web.</p> <p><b>Nota:</b> Es posible que los servidores proxy bloqueen o limiten el acceso a ciertos sitios web, como Embedded Web Server.</p> <p>¿Están desactivados los servidores de proxy web?</p>	Vaya al paso 6.	Póngase en contacto con el personal de asistencia técnica.
<p><b>Paso 6</b> Acceda de nuevo a Embedded Web Server escribiendo la dirección IP correcta en el campo de dirección.</p> <p>¿Se ha abierto Embedded Web Server?</p>	El problema se ha solucionado.	Póngase en contacto con <a href="#">técnica, asistencia</a> .

## Contactar con el departamento de asistencia técnica

Cuando llame al servicio de asistencia técnica, describa el problema que tiene, el mensaje de la pantalla de la impresora y los pasos que ya ha realizado para encontrar una solución.

Debe conocer el tipo de modelo de impresora y el número de etiqueta de servicio o el código de servicio rápido. Para obtener más información, consulte la etiqueta de la cubierta superior frontal interna o en la parte posterior de la impresora. El número de etiqueta de servicio aparece también en la página de valores del menú.

Para obtener más información, visite el sitio web de asistencia de Dell en [www.dell.com/support/printers](http://www.dell.com/support/printers).



# Apéndice

## Política de asistencia técnica de Dell

La prestación de asistencia técnica por parte de un técnico precisa de la colaboración y participación del cliente durante el proceso de solución de problemas. Este proceso conlleva el restablecimiento del sistema operativo, el software de aplicaciones y los controladores de hardware a la configuración original predeterminada con la que Dell proporciona dichos elementos. También se lleva a cabo la comprobación del funcionamiento adecuado de la impresora y de todo el hardware instalado por Dell. Además de este tipo de asistencia con la ayuda de un técnico, también puede obtener asistencia técnica en línea en el Servicio de atención al cliente de Dell. Existen otras opciones adicionales de asistencia técnica previo pago de dichos servicios.

Dell proporciona asistencia técnica limitada para la impresora y cualquier periférico y software de Dell que esté instalado. La asistencia técnica para componentes de software y dispositivos periféricos de otras empresas corre a cargo de los fabricantes originales, entre los que se incluyen aquellos componentes adquiridos e instalados mediante Software y Peripherals (DellWare), ReadyWare y Custom Factory Integration (CFI/DellPlus).

## Información de contacto de Dell

Puede acceder al servicio de atención al cliente de Dell en [www.dell.com/support/printers](http://www.dell.com/support/printers).

Puede ponerse en contacto con Dell electrónicamente a través de las siguientes direcciones:

- Internet

[www.dell.com/](http://www.dell.com/)

[www.dell.com/ap/](http://www.dell.com/ap/) (solo para países de Asia y el Pacífico)

[www.dell.com/jp/](http://www.dell.com/jp/) (solo para Japón)

[www.euro.dell.com](http://www.euro.dell.com) (solo para Europa)

[www.dell.com/la/](http://www.dell.com/la/) (solo para países de Latinoamérica y el Caribe)

[www.dell.ca](http://www.dell.ca) (solo para Canadá)

- Protocolo de transferencia de archivos (FTP) anónimo

[ftp.dell.com](ftp://ftp.dell.com)

Conéctese como usuario: anónimo y utilice su dirección de correo electrónico como contraseña.

- Servicio de asistencia electrónica

[mobile\\_support@us.dell.com](mailto:mobile_support@us.dell.com)

[support@us.dell.com](mailto:support@us.dell.com)

[la-techsupport@dell.com](mailto:la-techsupport@dell.com) (solo para países de Latinoamérica y el Caribe)

[apsupport@dell.com](mailto:apsupport@dell.com) (solo para países de Asia y el Pacífico)

[support.jp.dell.com](mailto:support.jp.dell.com) (solo para Japón)

[support.euro.dell.com](mailto:support.euro.dell.com) (solo para Europa)

- Servicio de presupuesto electrónico

[apmarketing@dell.com](mailto:apmarketing@dell.com) (solo para países de Asia y el Pacífico)

[sales\\_canada@dell.com](mailto:sales_canada@dell.com) (solo para Canadá)

## **Política de garantía y devolución**

Dell Inc. ("Dell") fabrica sus productos de hardware a partir de partes y componentes nuevos o equivalentes a los nuevos de acuerdo con las prácticas estándar de la industria. Para obtener más información acerca de la garantía Dell para su impresora, consulte la *Guía de información del producto*.

# Índice alfabético

## ¿

¿Restaurar trabajos en espera? 260

## [

[2yy.xx] Atasco de escáner, extraiga todos los originales atascados del escáner 261

[2yy.xx] Atasco en escáner; extraiga todos los originales del escáner 261

[2yy.xx] Cierre la cubierta de la superficie y cargue los originales si se reinicia el trabajo 250

[31.xy] Reinstalar cartucho que falta o no responde 259

[31.xy] Reinstalar unidad de imagen que falta o no responde 260

[31.xy] Sustituir unidad de imagen defectuosa 258

[32.xy] Sustituir fusor no admitido 260

[32.xy] Sustituir unidad de imagen no admitida 260

[33.xy] Para [consumibles] que no sean de Dell, consulte la guía del usuario 257

[34] Tamaño de papel incorrecto, abrir [origen del papel] 253

[35] Memoria insuficiente para admitir característica Guardar recursos 254

[37] Memoria insuficiente para clasificar trabajo 253

[37] Memoria insuficiente para desfragmentar memoria flash 253

[37] Memoria insuficiente, se han eliminado algunos trabajos en espera 253

[37] Memoria insuficiente; algunos trabajos en espera no se restaurarán 254

[38] Memoria llena 256

[39] Página compleja; puede que algunos datos no se hayan imprimido 250

[42.xy] Sustituir cartucho, la región de la impresora no coincide 259

[51] Flash defectuosa detectada 250

[52] No hay suficiente espacio en memoria flash para recursos 258

[53] Flash sin formato detectado 263

[54] Error [x] de software en red 257

[55] Opción no admitida en la ranura [x] 263

[56] Puerto paralelo [x] desactivado 258

[56] Puerto serie [x] desactivado 261

[56] Puerto USB [x] desactivado 263

[56] Puerto USB estándar desactivado 262

[57] Cambio en configuración; algunos trabajos en espera no se han restaurado 250

[58] Demasiadas bandejas instaladas 262

[58] Demasiadas opciones flash instaladas 262

[59] Bandeja [x] incompatible 253

[61] Extraer disco defectuoso 258

[80.xy] Kit de mantenimiento agotado 256

[80.xy] Kit de mantenimiento casi agotado 256

[80.xy] Kit de mantenimiento muy bajo, [x] número de páginas aproximadas 256

[80.xy] Sustituir kit de mantenimiento, 0 páginas restantes aproximadas 259

[84.xy] Sustituir unidad de imagen, 0 páginas restantes aproximadas 259

[84.xy] Unidad de imagen agotada. 252

[84.xy] Unidad de imagen casi agotada 252

[84.xy] Unidad de imagen muy baja, [x] páginas restantes aproximadas 252

[840.01] Escáner desactivado por administrador 261

[88.xy] Cartucho bajo 248

[88.xy] Cartucho casi agotado 248

[88.xy] Cartucho muy bajo, [x] páginas restantes aproximadas 248

[88.xy] Sustituir cartucho, 0 páginas restantes aproximadas 259

[x] página(s) atascadas, extraer todas las páginas de la bandeja de salida. Dejar papel en salida.

[45y.xx] 243

[x] páginas atascadas, abrir la cubierta superior del alimentador automático. [28y.xx] 234

[x] páginas atascadas, abrir la puerta frontal. [20y.xx] 237

[x] páginas atascadas, abrir la puerta posterior. [20y.xx] 235

[x] páginas atascadas, eliminar atasco en bandeja estándar. [20y.xx] 234

[x]-páginas atascadas, abrir bandeja [x]. [24y.xx] 242

[x]-páginas atascadas, retirar la bandeja 1 para limpiar el dúplex. [23y.xx] 240

[x]-páginas atascadas, vaciar alimentador manual. [25y.xx] 241

## A

Acabado, menú 195

acceso a Embedded Web Server 21

acceso al Centro de monitor de estado 227

adaptador de conexión 115

ADF

copiando con... 85

administración de los mensajes de la impresora 227

admitidas, unidades flash 80

agregando hojas de separación entre las copias 91

agregar opciones de hardware controlador de impresora 46

ahorro de papel 92

AirPrint

uso 79

ajuste de brillo

Embedded Web Server 210

panel de control de la impresora 210  
 ajuste de calidad de copia 90  
 ajuste de intensidad del tóner 78  
 ajuste de modo de suspensión 208  
 ajuste del brillo de la pantalla 210  
 Algunos trabajos en espera no se han restaurado 261  
 alimentador multiuso  
   carga 59  
 almacenamiento  
   papel 72  
   suministros 218  
 almacenamiento de trabajos de impresión 81  
 ampliación de una copia 90  
 anulación de enlace de bandejas 65, 66  
 aplicaciones  
   descripción 22  
   pantalla de inicio 23  
 AppleTalk, menú 152  
 archivo, nombre  
   opciones de digitalización 133  
 asistente de configuración inalámbrica  
   uso 49  
 atascos  
   acceso 232  
   cómo evitar 231  
   descripción de los mensajes 232  
 atascos de papel  
   cómo evitar 231  
 atascos de papel, borrado  
   bandeja del clasificador 243  
   en bandeja [x] 242  
   en el alimentador manual 241  
   en el área del dúplex 240  
   en la bandeja estándar 234  
   en la cubierta superior del alimentador automático de documentos 234  
   en la puerta de acceso de grapas 243  
   en la puerta posterior de la grapadora 243  
   en puerta frontal 237  
   en puerta posterior 235  
 atascos, borrado  
   bandeja del clasificador 243  
   en bandeja [x] 242  
   en el alimentador manual 241

en el área del dúplex 240  
 en la bandeja estándar 234  
 en la cubierta superior del alimentador automático de documentos 234  
 en la puerta de acceso de grapas 243  
 en puerta frontal 237  
 en puerta posterior 235  
 atascos, evitar 72

## B

Bandeja de 250 hojas  
   instalación 43  
 Bandeja de 550 hojas  
   instalación 43  
 bandeja estándar  
   carga 54  
 bandeja estándar, uso 64  
 bandeja opcional  
   carga 54  
 bandejas  
   carga 54  
   desenlace 65, 66  
   enlace 65, 66  
 bloquear faxes no deseados 125  
 borrado de la memoria del disco duro 212  
 borrado de la memoria del disco duro de la impresora  
   borrar 212  
 borrado de la memoria no volátil 212  
 borrado de la memoria volátil 211  
 borrado del disco duro de la impresora 212  
 botón de pulsación, método de configuración  
   uso 50  
 botones, panel de control de la impresora 16  
 botones, pantalla táctil  
   uso 19  
 búsqueda de la dirección IP de la impresora 21  
 búsqueda de más información sobre la impresora 9

## C

cables  
   Ethernet 46

USB 46  
 calidad de copia  
   ajustando 90  
 calidad de impresión  
   limpieza del cristal del escáner 216  
 Cambiar [origen del papel] a [cadena personalizada], cargar [orientación] 248  
 Cambiar [origen del papel] a [nombre de tipo personalizado], cargar [orientación] 248  
 Cambiar [origen del papel] a [tamaño del papel] cargar [orientación] 249  
 cambiar de [origen] a [tipo de papel] [tamaño del papel], cargar [orientación] 249  
 cancelación de un correo electrónico 102  
 cancelación de un trabajo de impresión  
   desde el panel de control de la impresora 83  
   desde un equipo 83  
 caras (dúplex)  
   copia, opciones 95  
 carga  
   alimentador multiuso 59  
   bandejas 54  
   carga de la bandeja estándar 54  
   carga de la bandeja opcional 54  
 Cargar [origen del papel] con [cadena personalizada] [orientación de papel] 254  
 Cargar [origen del papel] con [nombre de tipo personalizado] [orientación del papel] 254  
 Cargar [origen del papel] con [tamaño del papel] [orientación del papel] 254  
 Cargar [origen del papel] con [tipo de papel] [tamaño del papel] [orientación del papel] 255  
 Cargar alimentador manual [tipo del papel] [tamaño del papel] [orientación del papel] 256  
 Cargar el alimentador manual con [cadena personalizada] [orientación del papel] 255

- Cargar el alimentador manual con [nombre de tipo personalizado] [orientación del papel] 255
- Cargar el alimentador manual con [tamaño del papel] [orientación del papel] 255
- cartucho de grapas
  - sustitución 223
- cartucho de tóner
  - sustitución 219
- cartuchos de tóner
  - solicitud 218
- cartulina
  - carga, alimentador multiusuario 59
  - consejos 69
- Centro de control de estado
  - acceso 227
- Cerrar la puerta posterior 249
- Cerrar la puerta posterior del clasificador 250
- Cerrar puerta frontal 249
- clasificación de copias 91
- clasificador
  - finalizar características 75
  - tamaños de papel soportados 75
- clasificador, características 75
- clasificar
  - copia, opciones 96
- codificación del disco duro de la impresora 213
- compresión de datos
  - dirección TCP/IP 150
- comprobación de la pantalla virtual mediante Embedded Web Server 227
- comprobación de una impresora que no responde 264
- comprobación del estado de suministros y piezas 217
- Compruebe conexión bandeja [x] 249
- Concentrador USB no compatible, retírelo 251
- conectando a una red inalámbrica mediante Embedded Web Server 51
  - utilización del asistente de configuración inalámbrica 49
  - utilización del método de configuración del botón de pulsación 50
  - utilización del método de PIN (número de identificación personal) 50
- conexión de cables 46
- conexión de la impresora a un servicio de tono distintivo 119
- configuración
  - notificaciones de suministros, cartucho de tóner 228
  - notificaciones de suministros, kit de mantenimiento 228
  - notificaciones de suministros, unidad de imagen 228
- configuración de alertas de e-mail 228
- configuración de fax
  - conexión de línea telefónica estándar 108
  - conexión DSL 112
  - conexión VoIP 113
  - específico del país o la región 115
  - servicio telefónico digital 114
- configuración de impresión por puerto serie 52
- configuración de la zona horaria
  - conexión de línea telefónica estándar 108
  - conexión DSL 112
  - específico del país o la región 115
  - servicio telefónico digital 114
  - VoIP 113
- configuración de las funciones de fax y correo electrónico 300
- configuración de los valores de puerto 51
- configuración de notificaciones de suministros 228
- configuración de página
  - opciones de correo electrónico 104
  - opciones de digitalización 134
  - opciones de fax 128
- Configuración de SMTP, menú 154
- configuración del nombre del fax saliente 119
- configuración del número de fax 119
- configuración del tamaño de papel 54
- configuración del tipo de papel 54
- configuración inicial de fax 107
  - mediante Embedded Web Server 107
- Configuración universal, menú 146
- Configurar multiusuario, menú 140
- configurar valores del correo electrónico 98
- consejos
  - cartulina 69
  - etiquetas, papel 69
  - papel con cabecera 68
  - sobre el uso de sobres 68
  - transparencias 68
- Consumibles necesarios para completar el trabajo 262
- contactar con el departamento de asistencia técnica 312
- contenido
  - valores del correo electrónico 103
- contestador automático
  - configuración 108
- controlador de impresora
  - opciones de hardware, agregar 46
- copia
  - agregando hojas de separación entre las copias 91
  - agregar un mensaje de plantilla 94
  - ajustando la calidad 90
  - ampliando... 90
  - cancelando un trabajo de copia 94
  - clasificación de copias 91
  - con cabecera 87
  - copia rápida 85
  - distintos tamaños de papel 88
  - en ambas caras del papel (dúplex) 89
  - en distinto tamaño 87
  - en transparencias 86
  - fotografías 86
  - inserción de un encabezado o pie de página 93
  - reducir 90
  - selección de una bandeja 88
  - trabajo personalizado 92
  - uso del alimentador automático de documentos (ADF) 85
  - uso del cristal del escáner 86
  - varias páginas en una única hoja 92

copia de distintos tamaños de papel 88  
 Copia de tarjetas  
   configuración 24  
 copia de varias páginas en una hoja 92  
 copia en ambas caras del papel (doble cara) 89  
 copia en transparencias 86  
 copia, opciones  
   caras (dúplex) 95  
   clasificar 96  
   Copias 96  
   guardar como método abreviado 96  
   oscuridad 95  
 Copias  
   copia, opciones 96  
 correo electrónico  
   cancelación 102  
 correo electrónico, alertas  
   atasco de papel 228  
   configuración 228  
   niveles bajos de suministros 228  
 correo electrónico, pantalla  
   opciones 103, 104  
   opciones avanzadas 104  
 correos electrónicos, envío y recepción  
   usar un número de método abreviado 100  
   uso de la libreta de direcciones 101  
 creación de nombre personalizado  
   tipo de papel 65  
 crear un método abreviado de destino de fax  
   mediante Embedded Web Server 123  
 crear un método abreviado de FTP  
   mediante Embedded Web Server 129  
 cristal del escáner  
   copiando con... 86  
   limpieza 216  
 Cubierta del alimentador automático del escáner abierta 260

## D

datos confidenciales  
   información sobre seguridad 214  
 declaración de volatilidad 211

definición del tamaño del papel Universal 54  
 Definir fecha/hora, menú 159  
 Dell, impresión móvil  
   uso 80  
 densidad de impresión desigual 296  
 descripción de los iconos y botones de la pantalla de inicio 17  
 destinatario(s)  
   opciones de correo electrónico 102  
 destinos de Digitalizar a red 129  
 digital, línea de abonado (DSL)  
   configuración de la zona horaria 112  
 digitalización  
   copia rápida 85  
   desde una unidad flash 133  
   en un equipo mediante Embedded Web Server 131  
   en una dirección FTP 130  
 digitalización a un equipo 132  
   mediante Embedded Web Server 131  
 digitalización en una dirección FTP  
   crear métodos abreviados usando el equipo 129  
   usar un número de método abreviado 130  
   uso de la libreta de direcciones 130  
   uso del panel de control de la impresora 130  
 digitalización en una unidad flash 133  
 Digitalizar en equipo  
   configuración 132  
 Digitalizar en la red  
   configuración 26  
   uso 129  
 dirección FTP  
   creación de métodos abreviados usando el panel de control de la impresora 130  
 dirección FTP, digitalización a  
   usar un número de método abreviado 130  
   uso del panel de control de la impresora 130  
 dirección IP de la impresora  
   búsqueda 21

dirección IP, impresora  
   búsqueda 21  
 disco duro de la impresora  
   codificar 213  
   eliminar 211  
   extracción 42  
   instalación 40  
   limpiar 212  
 disco duro de la impresora,  
   codificación 213  
 Disco lleno 62 251  
 disco, limpieza 212  
 disponibles, opciones internas 28  
 distintos tamaños de papel,  
   copia 88  
 documentos, impresión  
   desde Macintosh 77  
   desde Windows 77  
 DSL, filtro 112  
 dúplex 89

## E

Editar configuraciones de seguridad, menú 155  
 el escáner no responde 306  
 eliminación de un disco duro de la impresora 211  
 Embedded Web Server  
   acceso 13, 21  
   comprobación del estado de los piezas 217  
   comprobación del estado de los suministros 217  
   configuración de alertas de e-mail 228  
   configuración inicial de fax 107  
   crear un método abreviado de destino de fax 123  
   crear un método abreviado de FTP 129  
   crear un método abreviado para el envío de correos electrónicos 99  
   digitalización a un equipo mediante 131  
   funciones 13  
   modificación de los valores de impresión confidencial 82  
   problemas al acceder 311  
   uso 13  
 Embedded Web Server—Seguridad:  
 Guía del administrador  
   dónde encontrar 214

- Emulación PCL, menú 200
  - en la puerta posterior de la grapadora
    - atascos de papel, borrado 243
  - enlace de bandejas 65, 66
  - enviar como
    - opciones de correo electrónico 103
    - opciones de digitalización 134
  - enviar faxes
    - aclarado u oscurecido del fax 124
    - bloquear faxes no deseados 125
    - cambiando la resolución... 124
    - cancelación de un trabajo de fax 125
    - configuración de la zona horaria 107
    - configuración del nombre del fax saliente 119
    - configuración del número de fax 119
    - configurar fecha y hora 120
    - configurar la impresora según el horario de verano 120
    - creación de métodos abreviados usando el panel de control de la impresora 123
    - creación de métodos abreviados usando Embedded Web Server 123
    - enviar un fax a una hora programada 122
    - enviar usando el panel de control de la impresora 120
    - reenviar faxes 126
    - retener faxes 126
    - servicio de tono distintivo 119
    - ver el registro del fax 124
  - Envío de correo electrónico
    - Agregar línea de asunto 101
    - Agregar línea de mensajes 101
    - cambiar tipo de archivo de salida 102
    - configuración de la función de correo electrónico 98
    - configurar valores del correo electrónico 98
    - creación de métodos abreviados usando el panel de control de la impresora 99
    - creación de métodos abreviados usando Embedded Web Server 99
    - usar un número de método abreviado 100
    - uso de la libreta de direcciones 101
    - uso del panel de control de la impresora 100
  - envío de faxes mediante el panel de control de la impresora 120
  - envío de la impresora 226
  - envío de un correo electrónico utilizando el panel de control de la impresora 100
  - envío de un fax 121
    - uso de la libreta de direcciones 122
    - uso de métodos abreviados 121
  - envío de un fax a una hora programada 122
  - envío de un fax mediante la libreta de direcciones 122
  - Envío múltiple
    - agregar un perfil 25
    - configuración 25
  - envío retrasado
    - opciones de fax 128
  - Error al leer el concentrador USB. Extraiga el concentrador. 251
  - Error al leer unidad USB. Extraiga la unidad USB. 251
  - Error de software en red estándar [54] 262
  - Es necesario formatear el disco para utilizarlo en este dispositivo 251
  - escáner
    - alimentador automático de documentos (ADF) 14
    - cristal del escáner 14
    - funciones 14
  - Escáner desactivado. Póngase en contacto con el administrador del sistema si el problema persiste. [840.02] 261
  - espacios en blanco, aparecen 294
  - establecimiento de Tiempo de espera de hibernación 209
  - estado de las piezas comprobación 217
  - estado de suministros comprobación 217
  - Ethernet, configuración
    - preparación para 48
  - Ethernet, red
    - preparación para configurar impresión Ethernet 48
  - etiquetas, papel
    - consejos 69
  - exportación de una configuración mediante Embedded Web Server 27
  - exterior de la impresora
    - limpieza 215
  - extracción del disco duro de la impresora 42
- F**
- Fax
    - envío 121, 122
  - fax, puertos 46
  - fax, registro
    - visualización 124
  - fecha y hora de fax
    - compresión de datos 120
  - Formato de destino del servidor de fax no configurado. Póngase en contacto con el administrador del sistema. 252
  - Formularios y favoritos
    - configuración 23
  - fotografías
    - copia 86
  - FTP
    - FTP, opciones 133
  - FTP, opciones
    - FTP 133
    - opciones avanzadas 135
  - función correo electrónico configuración 98
  - funciones de fax y correo electrónico configuración 300
  - funciones de fax y correo electrónico no configuradas 300
- G**
- guardar como método abreviado
    - copia, opciones 96
    - opciones de digitalización 133

**H**

horario de verano,  
configuración 120  
HTML, menú 203

**I**

iconos en la pantalla de inicio  
mostrar 22  
ocultar 22  
iconos y botones de la pantalla de inicio  
descripción 17  
Imagen, menú 204  
importación de una configuración  
mediante Embedded Web  
Server 27  
impresión  
cancelar desde el panel de control  
de la impresora 83  
desde Macintosh 77  
desde un dispositivo móvil a  
través de la aplicación de  
impresión móvil de Dell 80  
desde un dispositivo móvil con  
AirPrint 79  
desde una unidad flash 78  
desde Windows 77  
formularios 77  
lista de directorios 83  
lista de muestra de fuentes 83  
página de configuración de red 53  
página de valores de menú 52  
Impresión confidencial, menú 158  
impresión confidencial, trabajos 81  
impresión desde Windows 82  
imprimir desde un equipo  
Macintosh 82  
impresión de documentos 77  
impresión de formularios 77  
impresión de trabajos  
confidenciales y otros trabajos en  
espera  
desde un equipo Macintosh 82  
desde Windows 82  
impresión de una lista de  
directorios 83  
impresión de una lista de muestras  
de fuentes 83  
impresión de una página de  
configuración de red 53

impresión de una página de valores  
del menú 52  
impresión desde una unidad  
flash 78  
impresión por puerto serie  
configuración 52  
impresora 45  
envío 226  
espacios mínimos 10  
finalizar características 75  
modelo básico 11  
selección de una ubicación 10  
totalmente configurada 11  
traslado 10, 225  
impresora, configuraciones 11  
impresora, imprime páginas en  
blanco 278  
impresora, información  
dónde encontrar 9  
Inalámbrico, menú 151  
información de configuración  
red inalámbrica 48  
información de seguridad 7, 8  
información del asunto y del  
mensaje  
agregar al correo electrónico 101  
informes  
visualización 228  
inserción de un encabezado o pie  
de página 93  
instalación de bandeja de 250  
hojas 43  
instalación de bandeja de 550  
hojas 43  
instalación de disco duro de la  
impresora 40  
instalación de impresora 45  
instalación de opciones  
orden de instalación 43  
instalación de un puerto de  
soluciones interno 33  
instalación de una tarjeta  
opcional 31  
Intensidad del tóner  
ajustando 78  
IP, dirección del equipo  
búsqueda 21  
IPv6, menú 151  
irregularidades de impresión 284

**K**

kit de mantenimiento  
solicitud 218

**L**

La impresora ha tenido que  
reiniciarse. Puede que el último  
trabajo esté incompleto. 258  
limpieza  
cristal del escáner 216  
exterior de la impresora 215  
limpieza de la impresora 215  
línea, filtro 112  
líneas horizontales a trazos en las  
impresiones 290  
líneas verticales a trazos en las  
impresiones 291  
líneas, aparecen 294  
lista de directorios  
impresión 83  
lista de muestra de fuentes  
impresión 83  
luz, indicador 16

**M**

mediante Embedded Web  
Server 13  
memoria  
tipos instalados en la  
impresora 211  
Memoria de fax llena 251  
Memoria llena, no se pueden  
imprimir faxes 256  
Memoria llena; no se pueden enviar  
faxes 257  
mensaje  
opciones de correo  
electrónico 103  
mensajes de la impresora  
¿Restaurar trabajos en  
espera? 260  
[2yy.xx] Atasco de escáner,  
extraiga todos los originales  
atascados del escáner 261  
[2yy.xx] Atasco en escáner;  
extraiga todos los originales del  
escáner 261  
[2yy.xx] Cierre la cubierta de la  
superficie y cargue los originales  
si se reinicia el trabajo 250



- [31.xy] Reinstalar cartucho que falta o no responde 259
- [31.xy] Reinstalar unidad de imagen que falta o no responde 260
- [31.xy] Sustituir unidad de imagen defectuosa 258
- [32.xy] Sustituir fusor no admitido 260
- [32.xy] Sustituir unidad de imagen no admitida 260
- [33.xy] Para [consumibles] que no sean de Dell, consulte la guía del usuario 257
- [34] Tamaño de papel incorrecto, abrir [origen del papel] 253
- [35] Memoria insuficiente para admitir característica Guardar recursos 254
- [37] Memoria insuficiente para clasificar trabajo 253
- [37] Memoria insuficiente para desfragmentar memoria flash 253
- [37] Memoria insuficiente, se han eliminado algunos trabajos en espera 253
- [37] Memoria insuficiente; algunos trabajos en espera no se restaurarán 254
- [38] Memoria llena 256
- [39] Página compleja; puede que algunos datos no se hayan imprimido 250
- [42.xy] Sustituir cartucho, la región de la impresora no coincide 259
- [51] Flash defectuosa detectada 250
- [52] No hay suficiente espacio en memoria flash para recursos 258
- [53] Flash sin formato detectado 263
- [54] Error [x] de software en red 257
- [54] Error de software en red estándar 262
- [55] Opción no admitida en la ranura [x] 263
- [56] Puerto paralelo [x] desactivado 258
- [56] Puerto serie [x] desactivado 261
- [56] Puerto USB [x] desactivado 263
- [56] Puerto USB estándar desactivado 262
- [57] Cambio en configuración; algunos trabajos en espera no se han restaurado 250
- [58] Demasiadas bandejas instaladas 262
- [58] Demasiadas opciones flash instaladas 262
- [59] Bandeja [x] incompatible 253
- [61] Extraer disco defectuoso 258
- [80.xy] Kit de mantenimiento agotado 256
- [80.xy] Kit de mantenimiento casi agotado 256
- [80.xy] Kit de mantenimiento muy bajo, [x] número de páginas aproximadas 256
- [80.xy] Sustituir kit de mantenimiento, 0 páginas restantes aproximadas 259
- [84.xy] Sustituir unidad de imagen, 0 páginas restantes aproximadas 259
- [84.xy] Unidad de imagen agotada. 252
- [84.xy] Unidad de imagen casi agotada 252
- [84.xy] Unidad de imagen muy baja, [x] páginas restantes aproximadas 252
- [840.01] Escáner desactivado por administrador 261
- [88.xy] Cartucho bajo 248
- [88.xy] Cartucho casi agotado 248
- [88.xy] Cartucho muy bajo, [x] páginas restantes aproximadas 248
- [88.xy] Sustituir cartucho, 0 páginas restantes aproximadas 259
- [x] página(s) atascadas, extraer todas las páginas de la bandeja de salida. Dejar papel en salida. [45y.xx] 243
- [x] páginas atascadas, abrir la cubierta superior del alimentador automático. [28y.xx] 234
- [x] páginas atascadas, abrir la puerta frontal. [20y.xx] 237
- [x] páginas atascadas, abrir la puerta posterior. [20y.xx] 235
- [x] páginas atascadas, eliminar atasco en bandeja estándar. [20y.xx] 234
- [x]-páginas atascadas, abrir bandeja [x]. [24y.xx] 242
- [x]-páginas atascadas, retirar la bandeja 1 para limpiar el dúplex. [23y.xx] 240
- [x]-páginas atascadas, vaciar alimentador manual. [25y.xx] 241
- administración 227
- Algunos trabajos en espera no se han restaurado 261
- Cambiar [origen del papel] a [cadena personalizada], cargar [orientación] 248
- Cambiar [origen del papel] a [nombre de tipo personalizado], cargar [orientación] 248
- Cambiar [origen del papel] a [tamaño del papel] cargar [orientación] 249
- cambiar de [origen] a [tipo de papel] [tamaño del papel], cargar [orientación] 249
- Cargar [origen del papel] con [cadena personalizada] [orientación de papel] 254
- Cargar [origen del papel] con [nombre de tipo personalizado] [orientación del papel] 254
- Cargar [origen del papel] con [tamaño del papel] [orientación del papel] 254
- Cargar [origen del papel] con [tipo de papel] [tamaño del papel] [orientación del papel] 255
- Cargar alimentador manual [tipo del papel] [tamaño del papel] [orientación del papel] 256
- Cargar el alimentador manual con [cadena personalizada] [orientación del papel] 255

- Cargar el alimentador manual con [nombre de tipo personalizado] [orientación del papel] 255
- Cargar el alimentador manual con [tamaño del papel] [orientación del papel] 255
- Cerrar la puerta posterior 249
- Cerrar la puerta posterior del clasificador 250
- Cerrar puerta frontal 249
- Compruebe conexión bandeja [x] 249
- Concentrador USB no compatible, retírelo 251
- Consumibles necesarios para completar el trabajo 262
- Cubierta del alimentador automático del escáner abierta 260
- Disco casi lleno. Liberando espacio con seguridad. 251
- Disco lleno 62 251
- Disco no admitido 263
- Error al leer el concentrador USB. Extraiga el concentrador. 251
- Error al leer unidad USB. Extraiga la unidad USB. 251
- Es necesario formatear el disco para utilizarlo en este dispositivo 251
- Escáner desactivado. Póngase en contacto con el administrador del sistema si el problema persiste. [840.02] 261
- Formato de destino del servidor de fax no configurado. Póngase en contacto con el administrador del sistema. 252
- La impresora ha tenido que reiniciarse. Puede que el último trabajo esté incompleto. 258
- Memoria de fax llena 251
- Memoria llena, no se pueden imprimir faxes 256
- Memoria llena; no se pueden enviar faxes 257
- No hay ninguna línea telefónica analógica conectada al módem, el fax está desactivado. 257
- Nombre de la estación de fax no configurado. Póngase en contacto con el administrador del sistema. 252
- Número de estación de fax no configurado. Póngase en contacto con el administrador del sistema. 252
- papel, cambios necesarios 258
- Partición de fax no operativa. Póngase en contacto con el administrador del sistema. 251
- Retirar papel de la bandeja de salida estándar 258
- Servidor SMTP no configurado. Póngase en contacto con el administrador del sistema. 261
- Servidor Weblink no configurado. Póngase en contacto con el administrador del sistema. 263
- Sustituir todos los originales si se reinicia el trabajo. 259
- Menú Ayuda 204
- Menú Calidad 196
- Menú Carga de papel 143
- Menú de borrado de archivos temporales 158
- Menú de nombres personalizados 145
- Menú de valores de copia 168
- Menú de valores del correo electrónico 180
- Menú del modo de fax (configuración de fax análoga) 172
- Menú Informes 146
- Menú Informes de red 149
- Menú Otros valores de seguridad 157
- Menú Red estándar 148
- Menú Tamaño/tipo de papel 137
- Menú Tamaños de digitalización personalizados 145
- Menú TCP/IP 150
- Menú Textura del papel 140
- Menú Unidad flash 189
- Menú USB estándar 153
- Menú Utilidades 199
- Menú Valores 193
- Menú Valores de FTP 185
- menús
- Acabado 195
  - AppleTalk 152
  - Ayuda 204
  - Borrar arch. datos tempor. 158
- Calidad 196
- Carga de papel 143
- Conf. multiusuario 140
- Configuración de SMTP, menú 154
- Configuración universal 146
- Definir fecha/hora 159
- Editar configuraciones de seguridad 155
- Emulación PCL 200
- HTML 203
- Imagen 204
- Impresión confidencial 158
- Inalámbrico 151
- Informes 146
- Informes de red 149
- IPv6 151
- lista de 136
- Modo de fax (configuración de fax análoga) 172
- NIC activo 147
- Nombres person. 145
- Origen predeterminado 137
- Otros valores de seguridad 157
- PDF 200
- Peso del papel 142
- PostScript 200
- Red [x] 148
- Red estándar 148
- Registro de auditoría de seguridad 159
- Seguimiento trab. 197
- Sustituir tamaño 140
- Tamaño/tipo de papel 137
- Tamaños de digitalización personalizados 145
- Tarjeta de red 149
- TCP/IP 150
- Textura papel 140
- Tipos personali. 145
- Unidad flash 189
- USB estándar 153
- Utilidades 199
- Valores 193
- Valores de copia 168
- Valores de correo electrónico 180
- Valores de FTP 185
- XPS 199
- método abreviado para el envío de correos electrónicos, creación mediante Embedded Web Server 99

métodos abreviados, creación  
 correo electrónico 99  
 destino de fax 123  
 destino FTP 129  
 dirección FTP 130  
 modo de evitar atascos de  
 papel 231  
 Modo silencioso 207  
 Modo suspensión  
 ajustando 208  
 mostrar iconos en la pantalla de  
 inicio 22  
 móvil, dispositivo  
 impresión desde 79, 80  
 MyShortcut  
 acerca de 24

**N**

NIC activo, menú 147  
 no aceptado, papel 71  
 No hay ninguna línea telefónica  
 analógica conectada al módem, el  
 fax está desactivado. 257  
 no se puede abrir Embedded Web  
 Server 311  
 no volátil, memoria 211  
 borrar 212  
 nombre de fax, configuración 119  
 Nombre de la estación de fax no  
 configurado. Póngase en contacto  
 con el administrador del  
 sistema. 252  
 nombre de tipo de papel  
 personalizado  
 asignar 66  
 nombre personalizado  
 configuración 66  
 notificaciones de suministros  
 configuración 228  
 Número de estación de fax no  
 configurado. Póngase en contacto  
 con el administrador del  
 sistema. 252  
 número de fax, configuración 119  
 número de identificación personal,  
 método  
 uso 50  
 número de páginas restantes  
 estimación 217

**O**

ocultar iconos en la pantalla de  
 inicio 22  
 opciones  
 extraer el disco duro de la  
 impresora 42  
 instalar disco duro de la  
 impresora 40  
 instalar la bandeja de 250  
 hojas 43  
 instalar la bandeja de 550  
 hojas 43  
 instalar puerto de soluciones  
 interno 33  
 tarjeta de memoria 30  
 tarjetas de firmware 28  
 tarjetas de memoria 28  
 opciones avanzadas  
 Fax 128  
 FTP 96  
 FTP, opciones 135  
 opciones avanzadas, pantalla táctil  
 correo electrónico 104  
 opciones de correo electrónico  
 asunto 103  
 configuración de página 104  
 destinatario(s) 102  
 enviar como 103  
 mensaje 103  
 oscuridad 103  
 resolución 103  
 tamaño original 103  
 opciones de digitalización  
 archivo, nombre 133  
 configuración de página 134  
 enviar como 134  
 guardar como método  
 abreviado 133  
 oscuridad 133  
 resolución 134  
 tamaño original 133  
 vista previa de digitalización 135  
 opciones de fax  
 configuración de página 128  
 envío retrasado 128  
 origen de contenido 127  
 oscuridad 127  
 resolución 127  
 tipo de contenido 127  
 vista previa de digitalización 128

opciones de hardware, agregar  
 controlador de impresora 46  
 opciones de pantalla táctil  
 copiar 95  
 correo electrónico 103, 104  
 opciones internas 28  
 opciones, pantalla de copia  
 copiar de 95  
 escala 95  
 origen de contenido  
 opciones de fax 127  
 valores del correo electrónico 103  
 Origen predeterminado, menú 137  
 oscuridad  
 copia, opciones 95  
 opciones de correo  
 electrónico 103  
 opciones de digitalización 133  
 opciones de fax 127

**P**

página de configuración de red  
 impresión 53  
 página de valores de menú  
 impresión 52  
 panel de control de la  
 impresora 16  
 indicador 16  
 Luz del botón Reposo 16  
 valores predeterminados de  
 fábrica, restauración 229  
 panel de control de la impresora,  
 pantalla virtual  
 mediante Embedded Web  
 Server 227  
 Panel del operador remoto  
 configuración 26  
 pantalla de copia  
 opciones 95  
 origen de contenido 96  
 tipo de contenido 96  
 pantalla de digitalización  
 origen de contenido 134  
 tipo de contenido 134  
 pantalla de inicio  
 mostrar iconos 22  
 ocultar iconos 22  
 personalizar 22  
 pantalla de inicio, aplicaciones  
 búsqueda de información 23  
 configuración 23

- pantalla del fax
    - opciones avanzadas 128
  - Pantalla FTP
    - opciones avanzadas 96
  - pantalla táctil
    - botones 19
  - pantalla virtual
    - comprobar mediante Embedded Web Server 227
  - pantalla, panel de control de la impresora 16
    - ajuste de brillo 210
  - papel
    - almacenamiento 92, 72
    - características 70
    - carga, alimentador multiuso 59
    - copiar distintos tamaños 88
    - formularios preimpresos 72
    - no aceptado 71
    - papel con cabecera 72
    - reciclado 72
    - selección 71
    - valor de tamaño Universal 54
  - papel con cabecera
    - carga, alimentador multiuso 59
    - consejos de uso 68
    - copiar en 87
  - papel reciclado
    - uso 72
  - papel, cambios necesarios 258
  - papel, selección 71
  - partes
    - comprobar en el panel de control de la impresora 217
    - comprobar estado 217
    - comprobar mediante Embedded Web Server 217
  - Partición de fax no operativa.
  - Póngase en contacto con el administrador del sistema. 251
  - PDF, menú 200
  - peso del papel
    - admitido por la impresora 74
  - Peso del papel, menú 142
  - placa del controlador
    - acceso 28
  - PostScript, menú 200
  - preparación para configurar la impresora en una red Ethernet 48
  - problemas básicos de la impresora, solución 264
  - Programar modos de energía
    - uso 209
  - publicaciones
    - dónde encontrar 9
  - Puerto de soluciones interno
    - cambio de valores de puerto 51
    - instalación 33
    - solución de problemas 268
  - Puerto Ethernet 46
  - Puerto USB 46

**R**

  - ranura de seguridad 46
  - realización de copias con papel de una bandeja seleccionada 88
  - reciclaje
    - Productos de Dell 210
  - Recuento de trabajos, menú 197
  - Red [x], menú 148
  - red inalámbrica
    - información de configuración 48
  - red inalámbrica, configuración mediante Embedded Web Server 51
  - reducción de una copia 90
  - reducir ruido 207
  - reenviar faxes 126
  - Registro de auditoría de seguridad, menú 159
  - repetir trabajos de impresión 81
    - impresión desde Windows 82
    - imprimir desde un equipo Macintosh 82
  - repetitivos, defectos de impresión en las impresiones 285
  - reserva de trabajos de impresión 81
    - impresión desde Windows 82
    - imprimir desde un equipo Macintosh 82
  - resolución
    - opciones de correo electrónico 103
    - opciones de digitalización 134
    - opciones de fax 127
  - resolución, fax
    - cambio 124
  - restauración de los valores predeterminados de fábrica 229
  - retener faxes 126
  - Retirar papel de la bandeja de salida estándar 258
  - RJ-11, adaptador 115
  - Rodillo de separación del ADF
    - solicitud 218

**S**

  - seguridad
    - modificación de los valores de impresión confidencial 82
  - seguridad de la impresora
    - información acerca de 214
  - selección de una ubicación para la impresora 10
  - servicio de tono distintivo, fax
    - conexión a 119
  - servicio telefónico digital
    - configuración de la zona horaria 114
  - Servidor SMTP no configurado. Póngase en contacto con el administrador del sistema. 261
  - Servidor Weblink no configurado. Póngase en contacto con el administrador del sistema. 263
  - sobres
    - carga, alimentador multiuso 59
    - consejos de uso 68
  - software
    - Centro de control de estado 227
    - Mensajería de estado 227
    - Utilidad de pedidos de suministros 217
  - solicitud
    - kit de mantenimiento 218
    - unidad de imagen 218
  - solicitud de suministros
    - cartuchos de tóner 218
    - uso de Inicio de la impresora 217
  - solución de problemas
    - comprobación de una impresora que no responde 264
    - contactar con el departamento de asistencia técnica 312
    - el escáner no responde 306
    - funciones de fax y correo electrónico no configuradas 300
    - no se puede abrir Embedded Web Server 311
    - se ha producido un error en la aplicación 311
    - solución de problemas básicos de la impresora 264

- solución de problemas de alimentación del papel
  - el mensaje permanece después de haber eliminado el atasco 270
- solución de problemas de calidad de color
  - las impresiones en transparencias de color aparecen oscuras cuando se proyectan 280
- solución de problemas de calidad de impresión
  - caracteres con bordes dentados 277
  - densidad de impresión desigual 296
  - espacios en blanco horizontales en las impresiones 293
  - imágenes borrosas en las impresiones 280
  - impresión de transparencias de baja calidad 290
  - impresión demasiado clara 287
  - impresión demasiado oscura 286
  - impresión sesgada 288
  - irregularidades de impresión 284
  - la impresora imprime páginas completamente negras 289
  - líneas blancas 294
  - líneas horizontales a trazos en las impresiones 290
  - líneas verticales a trazos 291
  - manchas de tóner en las impresiones 295
  - Páginas en blanco 278
  - páginas o imágenes recortadas 279
  - repetitivos, defectos de impresión en las impresiones 285
  - se imprime un fondo gris 281
  - tóner borroso o manchas de fondo 295
  - tóner difuminado 295
- solución de problemas de copia
  - baja calidad de la imagen digitalizada 309
  - baja calidad de las copias 297
  - copias parciales de documentos o fotografías 299
  - la copiadora no responde 297
  - la unidad de escáner no se cierra 297, 308
- solución de problemas de digitalización
  - digitalizaciones parciales de documentos o fotografías 310
  - el trabajo de digitalización no se ha realizado correctamente 307
  - la digitalización tarda mucho o bloquea el equipo 308
  - la unidad de escáner no se cierra 297, 308
  - no se puede digitalizar desde un equipo 310
- solución de problemas de fax
  - el fax recibido tiene una calidad de impresión baja 305
  - el ID del remitente no se muestra 300
  - no se pueden enviar ni recibir faxes 301
  - se pueden enviar pero no recibir faxes 303
  - se pueden recibir pero no enviar faxes 304
- solución de problemas de impresión
  - atacos de papel frecuentes 269
  - caracteres incorrectos impresos 275
  - curvatura del papel 283
  - el trabajo de impresión tarda más de lo esperado 274
  - enlace de bandejas, no funciona 276
  - error de lectura de la unidad flash 271
  - las páginas atascadas no se vuelven a imprimir 270
  - Los trabajos grandes no se clasifican 276
  - márgenes incorrectos en las impresiones 282
  - no se imprimen los archivos PDF en varios idiomas 270
  - saltos de página inesperados 277
  - Trabajo impreso desde la bandeja incorrecta 275
  - trabajo impreso en el papel incorrecto 275
  - trabajos en espera, no se imprimen 273
  - trabajos, no se imprimen 271
- solución de problemas de opciones de impresora
  - opción interna no detectada 266
  - problemas de bandeja 267
  - Puerto de soluciones interno 268
  - tarjeta de interfaz paralelo/USB 268
  - tarjeta de memoria 268
- solución de problemas de pantalla
  - la pantalla de la impresora está en blanco 266
- solución de problemas, alimentación del papel
  - el mensaje permanece después de haber eliminado el atasco 270
- solución de problemas, calidad de color
  - las impresiones en transparencias de color aparecen oscuras cuando se proyectan 280
- solución de problemas, calidad de impresión
  - caracteres con bordes dentados 277
  - densidad de impresión desigual 296
  - espacios en blanco horizontales en las impresiones 293
  - imágenes borrosas en las impresiones 280
  - impresión de transparencias de baja calidad 290
  - impresión demasiado clara 287
  - impresión demasiado oscura 286
  - impresión sesgada 288
  - irregularidades de impresión 284
  - la impresora imprime páginas completamente negras 289
  - líneas blancas en la página 294
  - líneas horizontales a trazos en las impresiones 290
  - líneas verticales a trazos 291
  - manchas de tóner en las impresiones 295
  - Páginas en blanco 278
  - páginas o imágenes recortadas 279
  - repetitivos, defectos de impresión en las impresiones 285
  - se imprime un fondo gris 281
  - tóner borroso o manchas de fondo 295

tóner difuminado 295  
 solución de problemas, copia  
 baja calidad de la imagen  
 digitalizada 309  
 baja calidad de las copias 297  
 copias parciales de documentos o fotografías 299  
 la copiadora no responde 297  
 la unidad de escáner no se cierra 297, 308  
 solución de problemas,  
 digitalización  
 digitalizaciones parciales de documentos o fotografías 310  
 el trabajo de digitalización no se ha realizado correctamente 307  
 la digitalización tarda mucho o bloquea el equipo 308  
 la unidad de escáner no se cierra 297, 308  
 no se puede digitalizar desde un equipo 310  
 solución de problemas, fax  
 el fax recibido tiene una calidad de impresión baja 305  
 el ID del remitente no se muestra 300  
 no se pueden enviar ni recibir faxes 301  
 se pueden enviar pero no recibir faxes 303  
 se pueden recibir pero no enviar faxes 304  
 solución de problemas, pantalla  
 la pantalla de la impresora está en blanco 266  
 sugerencias sobre el uso de sobres 68  
 suministros  
 almacenamiento 218  
 comprobar en el panel de control de la impresora 217  
 comprobar estado 217  
 comprobar mediante Embedded Web Server 217  
 solicitud 217  
 suministros, solicitud  
 cartuchos de tóner 218  
 kit de mantenimiento 218  
 Rodillo de separación del ADF 218  
 unidad de imagen 218

sustitución  
 cartucho de tóner 219  
 unidad de imagen 220  
 sustitución de suministros  
 cartucho de grapas 223  
 sustitución del cartucho de grapas 223  
 Sustituir tamaño, menú 140  
 Sustituir todos los originales si se reinicia el trabajo. 259

## T

tamaño de papel Universal  
 compresión de datos 54  
 Tamaño de papel Universal  
 compresión de datos 54  
 tamaño del papel  
 compresión de datos 54  
 tamaño original  
 opciones de correo electrónico 103  
 opciones de digitalización 133  
 tarjeta de firmware 28  
 tarjeta de interfaz paralelo/USB  
 solución de problemas 268  
 tarjeta de memoria 28  
 instalación 30  
 solución de problemas 268  
 Tarjeta de red, menú 149  
 tarjeta opcional  
 instalación 31  
 telefónico, divisor 113  
 Tiempo de espera de hibernación  
 compresión de datos 209  
 tipo de archivo de salida  
 cambio 102  
 tipo de contenido  
 opciones de fax 127  
 valores del correo electrónico 103  
 tipo de papel  
 compresión de datos 54  
 Tipo personalizado [x]  
 cambiar tipo de papel 66  
 creación de nombre personalizado 65  
 Tipo personalizado, menú 145  
 tipos de papel  
 admitido por la impresora 74  
 dónde cargar 74  
 tope del papel, uso 64

trabajo de copia, cancelación  
 uso del alimentador automático de documentos (ADF) 94  
 uso del cristal del escáner 94  
 trabajo de impresión  
 cancelar desde el equipo 83  
 trabajos confidenciales  
 modificación de los valores de impresión 82  
 trabajos en espera 81  
 impresión desde Windows 82  
 imprimir desde un equipo  
 Macintosh 82  
 transparencias  
 carga, alimentador multiuso 59  
 consejos 68  
 copiar en 86  
 traslado de la impresora 10, 225

## U

unidad de imagen  
 solicitud 218  
 sustitución 220  
 unidad flash  
 impresión desde 78  
 unidades flash  
 formatos de archivo admitidos 80  
 usar un número de método abreviado  
 digitalización en una dirección FTP 130  
 uso de Formularios y favoritos 77  
 uso de la libreta de direcciones 101  
 envío de un fax 122  
 uso de los botones de la pantalla táctil 19  
 uso de métodos abreviados  
 envío de un fax 121  
 uso de Programar modos de energía 209  
 Utilidad de pedidos de suministros  
 solicitud de suministros 217

## V

valor Eco Mode 206  
 valores de conservación  
 brillo, ajuste 210  
 Eco Mode 206  
 Modo silencioso 207  
 Modo suspensión 208  
 Programar modos de energía 209

- Tiempo de espera de
  - hibernación 209
- valores de puerto
  - configuración 51
- valores ecológicos
  - Eco Mode 206
  - Modo silencioso 207
  - Programar modos de energía 209
  - Tiempo de espera de
    - hibernación 209
- valores medioambientales
  - ajustar brillo de la pantalla 210
  - Eco Mode 206
  - Modo silencioso 207
  - Modo suspensión 208
  - Programar modos de energía 209
  - Tiempo de espera de
    - hibernación 209
- valores predeterminados de fábrica
  - restauración 229
- ver el registro del fax 124
- verificar trabajos de impresión 81
  - impresión desde Windows 82
  - imprimir desde un equipo
    - Macintosh 82
- verticales, aparecen espacios en blanco 294
- vista previa de digitalización
  - opciones de digitalización 135
  - opciones de fax 128
- visualización
  - informes 228
- VoIP, adaptador 113
- volátil, memoria 211
  - borrar 211
- volatilidad
  - declaración de 211
- Voz sobre Protocolo de Internet (VoIP)
  - configuración de la zona
    - horaria 113
- voz, buzón de
  - configuración 108

## X

- XPS, menú 199